

# Milwaukee®

Nothing but **HEAVY DUTY.**®



## DEC 230 K



AG21 ... AGV22 ...  
AG24 ... AGVK24 ...



Original instructions  
Originalbetriebsanleitung  
Notice originale  
Istruzioni originali  
Manual original  
Manual original  
Oorspronkelijke gebruiksaanwijzing  
Original brugsanvisning  
Original bruksanvisning  
Bruksanvisning i original

Alkuperäiset ohjeet  
Πρωτότυπο οδηγίων χρήσης  
Orijinal işletme talimatı  
Původním návodem k používání  
Pôvodný návod na použitie  
Instrukcją oryginalną  
Eredeti használati utasítás  
Izvirna navodila  
Originalne pogonske upute  
Instrukcijām oriēināvalodā  
Originali instrukcija

Algupärane kasutusjuhend  
Оригинальное руководство по эксплуатации  
Οριγiναινο ρυκωδoυστω για εκπλοατωα  
Instrucțiuni de folosire originale  
Оригiнален прирачник за работа  
Оригiнал iнструкції з експлоатації  
التعليمات الأصلية

|                                                                                                                                                   |                                                    |                    |           |
|---------------------------------------------------------------------------------------------------------------------------------------------------|----------------------------------------------------|--------------------|-----------|
| Technical Data, Safety Instructions, Specified Conditions of Use, EC-Declaration of Conformity, Maintenance, Symbols                              | Please read and save these instructions!           | <b>English</b>     | <b>11</b> |
| Technische Daten, Sicherheitshinweise, Bestimmungsgemäße Verwendung, CE-Konformitätserklärung, Wartung, Symbole                                   | Bitte lesen und aufbewahren!                       | <b>Deutsch</b>     | <b>14</b> |
| Caractéristiques techniques, Instructions de sécurité, Utilisation conforme aux prescriptions, Déclaration CE de Conformité, Entretien, Symboles  | A lire et à conserver soigneusement                | <b>Français</b>    | <b>17</b> |
| Dati tecnici, Norme di sicurezza, Utilizzo conforme, Dichiarazione di Conformità CE, Manutenzione, Simboli                                        | Si prega di leggere e conservare le istruzioni!    | <b>Italiano</b>    | <b>20</b> |
| Datos técnicos, Instrucciones de seguridad, Aplicación de acuerdo a la finalidad, Declaración de Conformidad CE, Mantenimiento, Símbolos          | Lea y conserve estas instrucciones por favor!      | <b>Español</b>     | <b>23</b> |
| Características técnicas, Instruções de segurança, Utilização autorizada, Declaração de Conformidade CE, Manutenção, Símbolo                      | Por favor leia e conserve em seu poder!            | <b>Português</b>   | <b>26</b> |
| Technische gegevens, Veiligheidsadviezen, Voorgeschreven gebruik van het systeem, EC-Konformiteitsverklaring, Onderhoud, Symbolen                 | Lees en let goed op deze adviezen!                 | <b>Nederlands</b>  | <b>29</b> |
| Tekniske data, Sikkerhedshenvisninger, Tiltænk formulær, CE-Konformitetserklæring, Vedligeholdelse, Symboler                                      | Vær venlig at læse og opbevare!                    | <b>Dansk</b>       | <b>32</b> |
| Tekniske data, Særlige sikkerhedshenvisninger, Formålsmessig bruk, CE-Samsvarserklæring, Vedlikehold, Symboler                                    | Vennligst les og oppbevar!                         | <b>Norsk</b>       | <b>35</b> |
| Tekniska data, Säkerhetsutrustning, Använd maskinen Enligt anvisningarna, CEFörsäkrän, Skötsel, Symboler                                          | Läs igenom och spara!                              | <b>Svenska</b>     | <b>38</b> |
| Tekniset arvot, Turvallisuusohejeet, Tarkoituksenmukainen käyttö, Todistus CE-standardinmukaisuudesta, Huolto, Symbolit                           | Lue ja säilytä!                                    | <b>Suomi</b>       | <b>41</b> |
| Τεχνικά στοιχεία, Ειδικές υποδείξεις ασφαλείας, Χρήση σύμφωνα με το σκοπό προοριζομένου, Δήλωση πιστότητας ΕΚ, Μπαταρίες, Συντήρηση, Σύμβολα      | Παρακαλώ διαβάστε τις και φυλάξτε τις!             | <b>Ελληνικά</b>    | <b>44</b> |
| Teknik veriler, Güvenliğinizi için talimatlar, Kullanım, CE uygunluk beyanince, Bakım, Semboller                                                  | Lütfen okuyun ve saklayın                          | <b>Türkçe</b>      | <b>47</b> |
| Technická data, Speciální bezpečnostní upozornění, Oblast využití, Ce-prohlášení o shodě, Údržba, Symboly                                         | Po přečtení uschovejte                             | <b>Česky</b>       | <b>50</b> |
| Technické údaje, Špeciálne bezpečnostné pokyny, Použitie podľa predpisov, CE-Vyhlasenie konformity, Údržba, Symboly                               | Prosím prečítať a uschovať!                        | <b>Slovensky</b>   | <b>53</b> |
| Dane techniczne, Specjalne zalecenia dotyczące bezpieczonestwa, Uzytkowanie zgodnie z przeznaczeniem, Swiadectwo zgodnosci ce, Gwarancja, Symbolo | Należy uważnie przeczytać i zachować do wglądu!    | <b>Polski</b>      | <b>56</b> |
| Műszaki adatok, Különleges biztonsági tudnivalók, Rendeltetésszerű használat, Ce-azonossági nyilatkozat, Karbantartás, Szimbólumok                | Olvassa el és őrizze meg                           | <b>Magyar</b>      | <b>59</b> |
| Tehnični podatki, Specialni varnostni napotki, Uporaba v skladu z namembnostjo, Ce-izjava o konformnosti, Vzdrževanje, Simboli                    | Prosimo preberite in shranite!                     | <b>Slovensko</b>   | <b>62</b> |
| Tehnički podaci, Specijalne sigurnosne upute, Propisna upotreba, Ce-Izjava konformnosti, Održavanje, Simboli                                      | Molimo pročitati i sačuvati                        | <b>Hrvatski</b>    | <b>65</b> |
| Tehniskie dati, Speciālie drošības noteikumi, Noteikumiem atbilstošs izmantojums, Atbilstība CE normām, Apkope, Simboli                           | Pielikums lietošanas pamācībai                     | <b>Latviski</b>    | <b>68</b> |
| Techniniai duomenys, Ypatings saugumo nuorodos, Naudojimas pagal paskirti, CE Atitikties pareiskimas, Techninis aptarnavimas, Simboliai           | Prašome perskaityti ir neišmesti!                  | <b>Lietuviškai</b> | <b>71</b> |
| Tehnilised andmed, Spetsiaalsed turvajuhised, Kasutamise vastavalt otstarbele, EÜ Vastavusavaldus, Hooldus, Sümboolid                             | Palun lugege läbi ja hoidke alal!                  | <b>Eesti</b>       | <b>74</b> |
| Технические данные, Рекомендации по технике безопасности, Использование, Обслуживание, Символы                                                    | Пожалуйста прочтите и сохраните эту инструкцию.    | <b>Русский</b>     | <b>77</b> |
| Технически данни, Специални указания за безопасност, Използване по предназначение, CE-Декларация за съответствие, Поддръжка, Символи              | Моля прочетете и запазете!                         | <b>Български</b>   | <b>81</b> |
| Date tehnice, Instrucțiuni de securitate, Condiții de utilizare specificate, Declarație de conformitate, Intreținere, Simboluri                   | Va rugăm citiți și păstrați aceste instrucțiuni    | <b>Română</b>      | <b>84</b> |
| Технички Податоци, Упатство За Употреба, Специфицирани Услови На Употреба, Еу-декларација За Сообразност, Одржување, Символи                      | Ве молиме прочитајте го и чувајте го ова упатство! | <b>Македонски</b>  | <b>87</b> |
| Технічні характеристики, Вказівки з Техніки Безпеки, Використання за призначенням, Сертифікат Відповідності Вимогам Єс, Обслуговування, Символи   | Прочитайте та збережіть цю інструкцію.             | <b>Українська</b>  | <b>90</b> |
| تعليمات السلامة، شروط الاستخدام المحددة، توصيل الموصلات الرئيسية، إعلان المطابقة الصيانة الرموز                                                   | يرجى قراءة وحفظ هذه التعليمات!                     | <b>العربية</b>     | <b>95</b> |



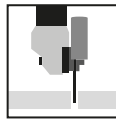

AGV22 ...  
AGVK24 ...

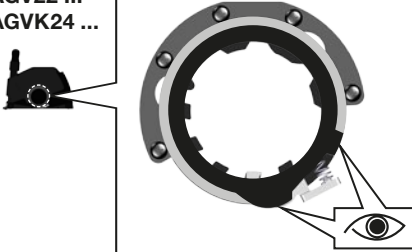

AG21 ...  
AG24 ...

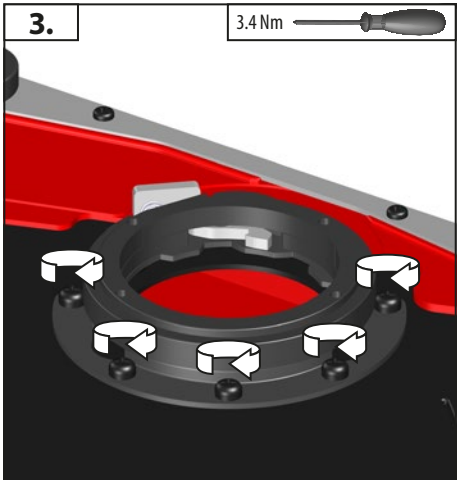
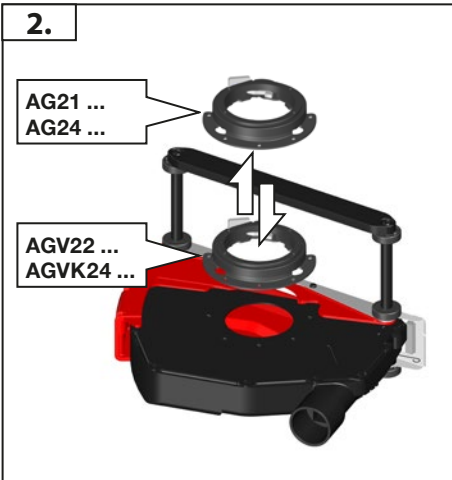
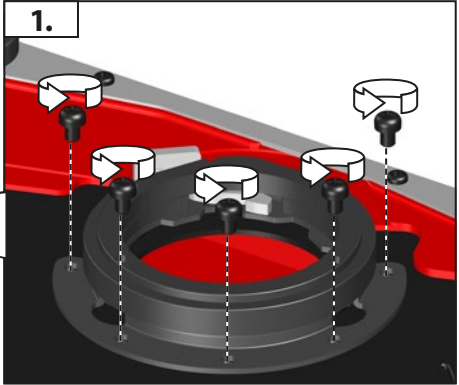
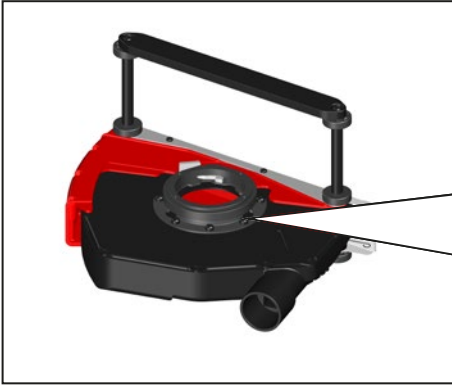
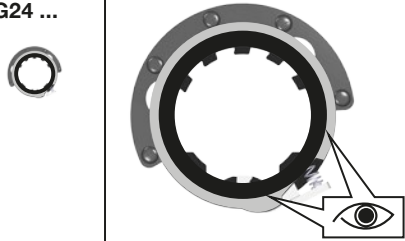

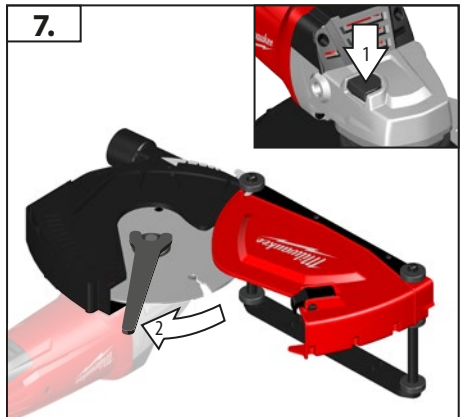
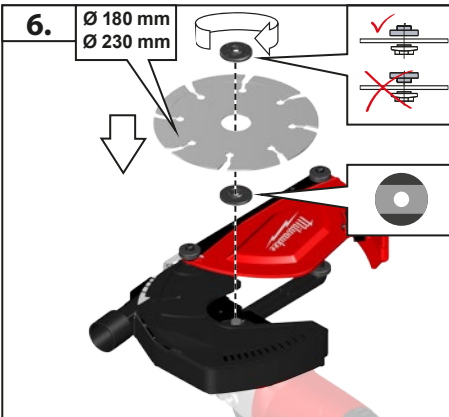
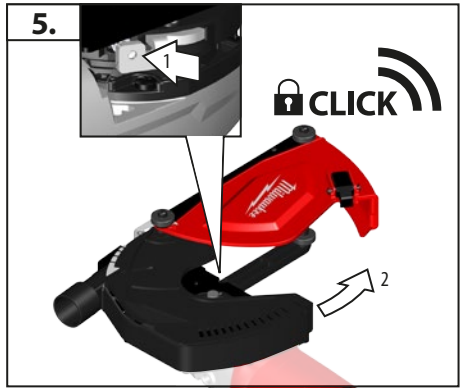
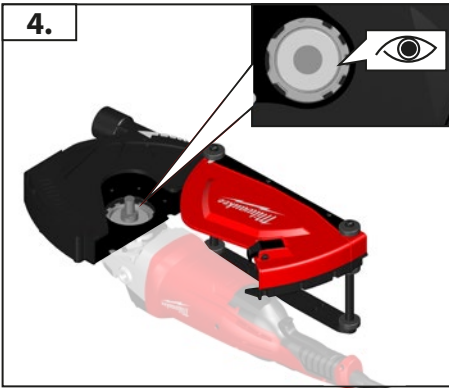
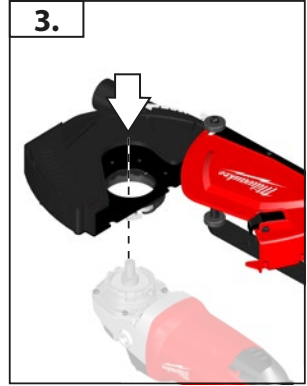
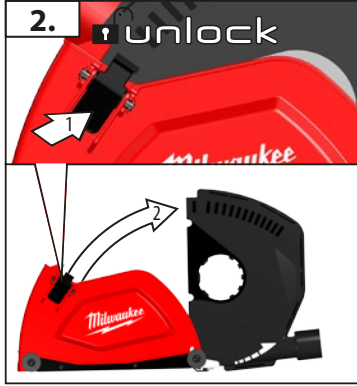
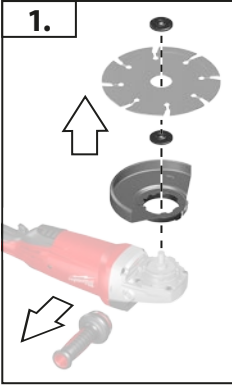
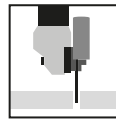

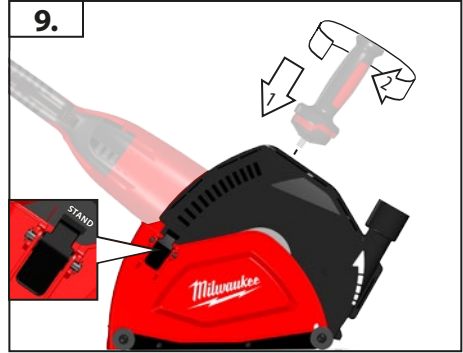
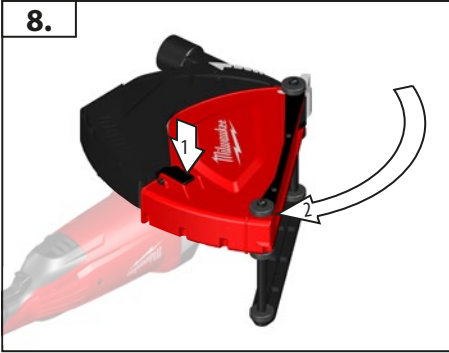
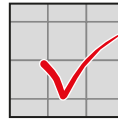
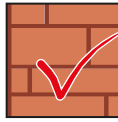
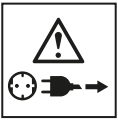

**11.**

|   |              |              |
|---|--------------|--------------|
|   |              |              |
| A | AS 2-250     | 4931 4472 95 |
| B | AS 300 / 500 | 4931 4472 94 |



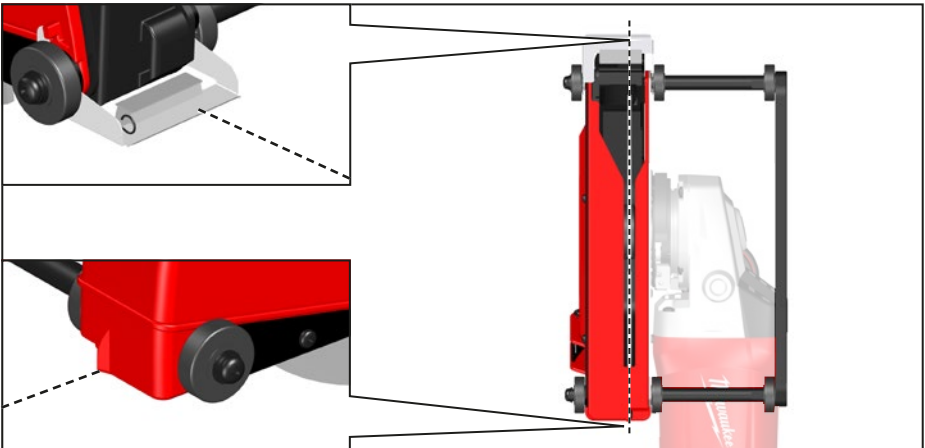
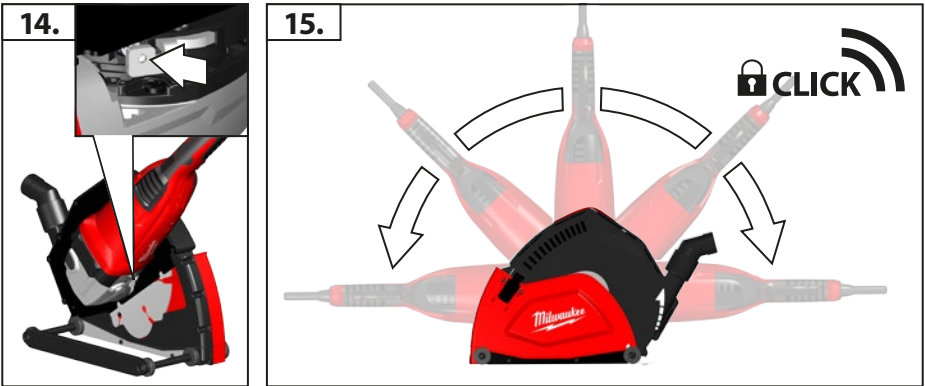

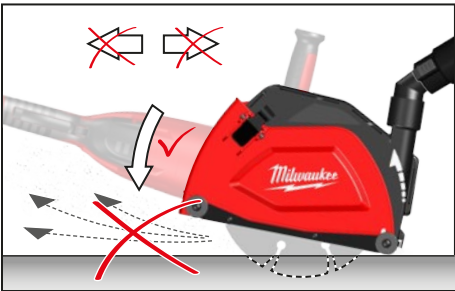
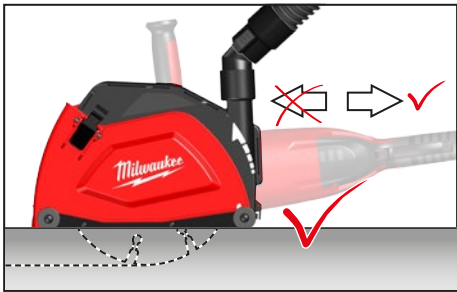
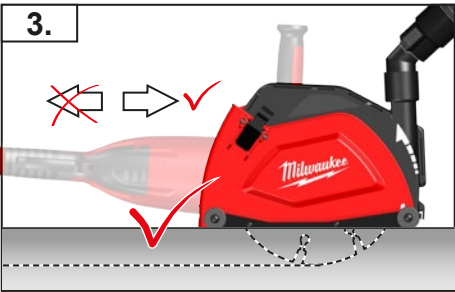
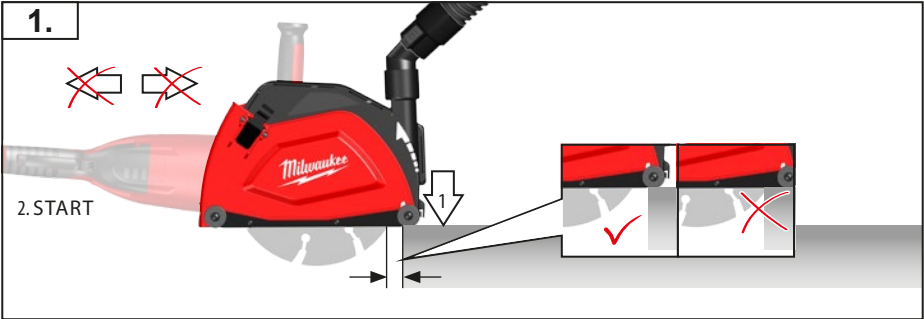

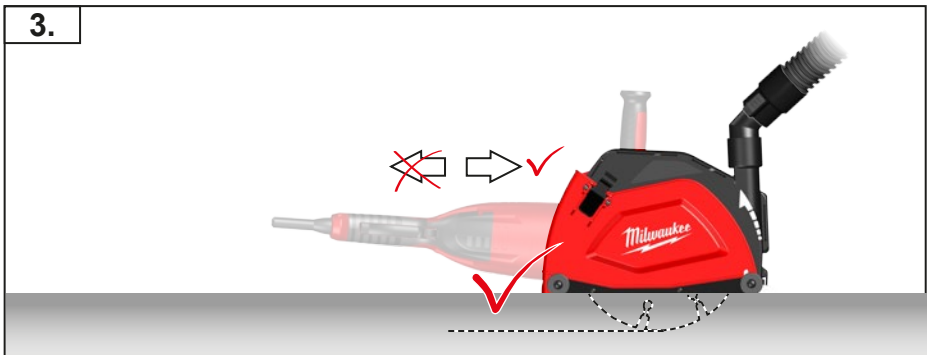
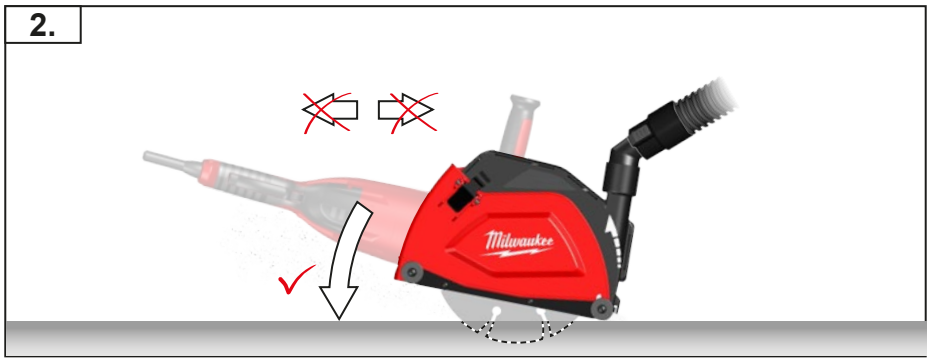
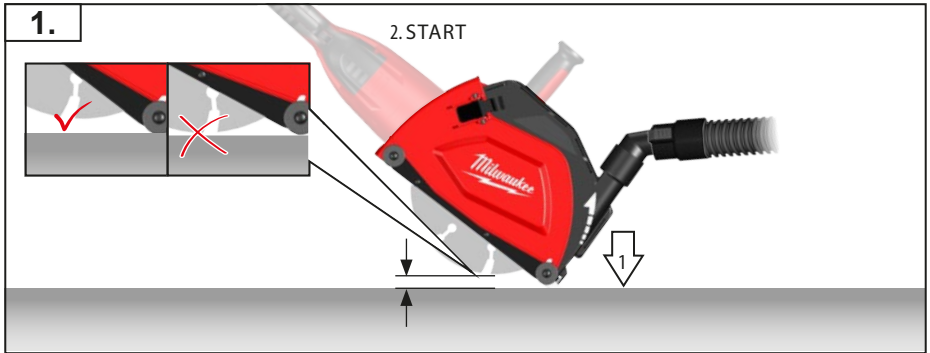



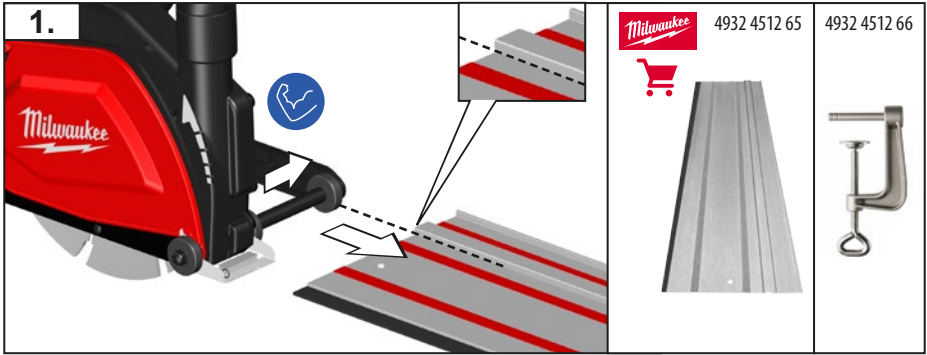

| TECHNICAL DATA<br>Cutting Guard                            | DEC230 K     |
|------------------------------------------------------------|--------------|
| Cutting disk - $\emptyset$                                 | 180 / 230 mm |
| Cutting depth min. ( $\emptyset$ 180 / $\emptyset$ 230 mm) | 5 mm         |
| Cutting depth max. ( $\emptyset$ 180 / $\emptyset$ 230 mm) | 35 / 60 mm   |
| Weight                                                     | 1,9 kg       |

## WARNING

**Always read the operation manual of the connected angle grinder. Read all safety warnings and all instructions.**

Failure to follow the warnings and instructions may result in electric shock, fire and/or serious injury.

**Save all warnings and instructions for future reference.**

## SPECIFIED CONDITIONS OF USE

The cutting guard is intended for abrasive cutting-off operations in stone and ceramic materials with diamond wheels.

The cutting guard is suitable only for working without water.

The cutting guard must only be used with the following angle grinders: Milwaukee AG21 ..., AG24 ..., AGV22 ..., AGVK24 ...

The cutting guard must only be used in combination with a suitable vacuum cleaner.

## CUT-OFF MACHINE SAFETY WARNINGS

**Safety Warnings Common for Abrasive Cutting-Off Operations with diamond wheel:**

**a) This power tool is intended to function as a cut-off tool. Read all safety warnings, instructions, illustrations and specifications provided with this power tool.** Failure to follow all instructions listed below may result in electric shock, fire and/or serious injury.

**b) Operations such as polishing, grinding, sanding and wire brushing are not recommended to be performed with this power tool.** Operations for which the power tool was not designed may create a hazard and cause personal injury.

**c) The cutting guard must be securely attached to the power tool and positioned for maximum safety, so the least amount of wheel is exposed towards the operator.** The cutting guard helps to protect the operator from broken diamond wheel fragments and accidental contact with wheel.

**d) Use only diamond cut-off wheels for your power tool.**

**e) The rated speed of the diamond wheel must be at least equal to the maximum speed marked on the power tool.** Diamond wheels running faster than their rated speed can break and fly apart.

**f) Diamond wheels must be used only for recommended applications. For example: do not grind with the side of diamond wheel.** Diamond wheels are intended for peripheral grinding, side forces applied to these diamond wheels may cause them to shatter.

**g) Always use undamaged wheel flanges that are of correct size and shape for your selected diamond wheel.** Proper wheel flanges support the diamond wheel thus reducing the possibility of diamond wheel breakage. Flanges for diamond wheels may be different from grinding wheel flanges.

**h) The outside diameter and the thickness of your diamond wheel must be within the capacity rating of your power tool.** Incorrectly sized diamond wheels cannot be adequately guarded or controlled.

**i) The arbour size of diamond wheels and flanges must properly fit the spindle of the power tool.** Diamond wheels and flanges with arbour holes that do not match the mounting hardware of the power tool will run out of balance, vibrate excessively and may cause loss of control.

**j) Do not use damaged diamond wheels. Before each use, inspect the diamond wheels for chips and cracks, tear or excess wear. If power tool or diamond wheel is dropped, inspect for damage or install an undamaged diamond wheel. After inspecting and installing the diamond wheel, position yourself and bystanders away from the plane of the rotating diamond wheel and run the power tool at maximum no load speed for one minute.** Damaged diamond wheels will normally break apart during this test time.

**k) Wear personal protective equipment. Depending on application, use face shield, safety goggles or safety glasses. As appropriate, wear dust mask, hearing protectors, gloves and shop apron capable of stopping small abrasive or workpiece fragments.** The eye protection must be capable of stopping flying debris generated by various operations. The dust mask or respirator must be capable of filtering particles generated by your operation. Prolonged exposure to high intensity noise may cause hearing loss.

**l) Keep bystanders a safe distance away from work area. Anyone entering the work area must wear personal protective equipment.** Fragments of workpiece or of a broken diamond wheel may fly away and cause injury beyond immediate area of operation.

**m) Hold the power tool by insulated gripping surfaces only, when performing an operation where the diamond wheel may contact hidden wiring or its own cord.** Diamond wheel contacting a „live“ wire may make exposed metal parts of the power tool „live“ and could give the operator an electric shock.

**n) Position the cord clear of the spinning diamond wheel.** If you lose control, the cord may be cut or snagged and your hand or arm may be pulled into the spinning diamond wheel.

**o) Never lay the power tool down until the diamond wheel has come to a complete stop.** The spinning diamond wheel may grab the surface and pull the power tool out of your control.

**p) Do not run the power tool while carrying it at your side.** Accidental contact with the spinning diamond wheel could snag your clothing, pulling the diamond wheel into your body.

**q) Regularly clean the power tool's air vents.** The motor's fan will draw the dust inside the housing and excessive accumulation of powdered metal may cause electrical hazards.

**r) Do not operate the power tool near flammable materials.** Sparks could ignite these materials.



GB

**s) Do not use diamond wheels that require liquid coolants.**

Using water or other liquid coolants may result in electrocution or shock.

**t) Do not use accessories which are not specifically designed and recommended by the tool manufacturer.** Just because the accessory can be attached to your power tool, it does not assure safe operation.

### Kickback and Related Warnings

Kickback is a sudden reaction to a pinched or snagged rotating wheel, diamond wheel. Pinching or snagging causes rapid stalling of the rotating diamond wheel which in turn causes the uncontrolled power tool to be forced in the direction opposite of the diamond wheel's rotation at the point of the binding.

For example, if a diamond wheel is snagged or pinched by the workpiece, the edge of the wheel that is entering into the pinch point can dig into the surface of the material causing the diamond wheel to climb out or kick out. The diamond wheel may either jump toward or away from the operator, depending on direction of the diamond wheel's movement at the point of pinching. Diamond wheels may also break under these conditions.

Kickback is the result of power tool misuse and/or incorrect operating procedures or conditions and can be avoided by taking proper precautions as given below.

**a) Maintain a firm grip on the power tool and position your body and arm to allow you to resist kickback forces. Always use auxiliary handle, if provided, for maximum control over kickback or torque reaction during start-up.** The operator can control torque reactions or kickback forces, if proper precautions are taken.

**b) Never place your hand near the rotating diamond wheel.** Diamond wheel may kickback over your hand.

**c) Do not position your body in line with the rotating diamond wheel.** Kickback will propel the tool in direction opposite to the diamond wheel's movement at the point of snagging.

**d) Use special care when working corners, sharp edges etc. Avoid bouncing and snagging the diamond wheel.** Corners, sharp edges or bouncing have a tendency to snag the rotating diamond wheel and cause loss of control or kickback.

**e) Do not attach a saw chain woodcarving blade or toothed saw blade.** Such blades create frequent kickback and loss of control.

### Safety Warnings Specific for Diamond Cutting-Off Operations:

**a) Use only diamond wheels that are recommended for abrasive cutting-off operations.**

**b) Do not use worn down diamond wheels from larger power tools.** Diamond wheel intended for larger power tool is not suitable for the higher speed of a smaller tool and may burst.

### Additional Safety Warnings Specific for Abrasive Cutting-Off Operations:

**a) Do not "jam" the diamond wheel or apply excessive pressure. Do not attempt to make an excessive depth of cut.** Overstressing the diamond wheel increases the loading and susceptibility to twisting or binding of the diamond wheel in the cut and the possibility of kickback or diamond wheel breakage.

**b) Do not position your body in line with and behind the rotating diamond wheel.** When the diamond wheel, at the point of operation, is moving away from your body, the possible kickback may propel the spinning diamond wheel and the power tool directly at you.

**c) When diamond wheel is binding or when interrupting a cut for any reason, switch off the power tool and hold the power tool motionless until the diamond wheel comes to a complete stop. Never attempt to remove the diamond wheel from the cut while the diamond wheel is in motion otherwise kickback may occur.** Investigate and take corrective action to eliminate the cause of wheel binding.

**d) Do not restart the cutting operation in the workpiece. Let the diamond wheel reach full speed and carefully re-enter the cut.** The diamond wheel may bind, walk up or kickback if the power tool is restarted in the workpiece.

**e) Support panels or any oversized workpiece to minimize the risk of diamond wheel pinching and kickback.** Large workpieces tend to sag under their own weight. Supports must be placed under the workpiece near the line of cut and near the edge of the workpiece on both sides of the wheel.

**f) Use extra caution when making a "pocket cut" into existing walls or other blind areas.** The protruding diamond wheel may cut gas or water pipes, electrical wiring or objects that can cause kickback.

### Additional Safety and Working Instructions

Avoid sanding dust hit your body.

Never reach into the danger area of the machine when it is running. Immediately switch off the machine in case of considerable vibrations or if other malfunctions occur. Check the machine in order to find out the cause.

Chips and splinters must not be removed while the machine is running.

### WORKING INSTRUCTIONS

Only use and store diamond cutting discs according to the manufacturer's instructions.

Always use the cutting guard for cutting.

The adjusting nut must be tightened before starting to work with the machine.

Always use the auxiliary handle.

The workpiece must be fixed if it is not heavy enough to be steady. Never lead the workpiece to the diamond wheel with your hand.

### MAINTENANCE

Use only Milwaukee accessories and Milwaukee spare parts. Should components need to be replaced which have not been described, please contact one of our Milwaukee service agents (see our list of guarantee/service addresses).

If needed, an exploded view of the tool can be ordered. Please state the Article No. as well as the machine type printed on the label and order the drawing at your local service agents or directly at: Techtronic Industries GmbH, Max-Eyth-Straße 10, 71364 Winnenden, Germany.



## EC-DECLARATION OF CONFORMITY

We declare under our sole responsibility that the product described under "Technical Data" in combination with the devices AG21 ..., AG24 ..., AGV22 ..., AGVK24 ...

fulfills all the relevant provisions of the directives 2011/65/EU (RoHS), 2006/42/EC and the following harmonized standards have been used:

EN 60745-1:2009 + A11:2010

EN 60745-2-3:2011+A2:2013+A11:2014+A12:2014+A13:2015

EN 50581:2012



Winnenden, 2016-11-02

Alexander Krug / Managing Director  
Authorized to compile the technical file  
Techtronic Industries GmbH  
Max-Eyth-Straße 10, 71364 Winnenden, Germany



## SYMBOLS



CAUTION! WARNING! DANGER!



Please read the instructions carefully before starting the machine.



Always wear goggles when using the machine.



Wear gloves!



Wear a suitable dust protection mask.



Wear ear protectors!



Always disconnect the plug from the socket before carrying out any work on the machine.



Only for cutting work.



European Conformity Mark

| TECHNISCHE DATEN<br>Trennhaube                            | DEC230 K     |
|-----------------------------------------------------------|--------------|
| Diamant-Trennscheiben- $\emptyset$                        | 180 / 230 mm |
| Schnitttiefe min. ( $\emptyset$ 180 / $\emptyset$ 230 mm) | 5 mm         |
| Schnitttiefe max. ( $\emptyset$ 180 / $\emptyset$ 230 mm) | 35 / 60 mm   |
| Gewicht                                                   | 1,9 kg       |

### WARNUNG

**Beachten Sie unbedingt auch die Bedienungsanleitung des angeschlossenen Winkelschleifers. Lesen Sie alle Sicherheitshinweise und Anweisungen.**

Versäumnisse bei der Einhaltung der Sicherheitshinweise und Anweisungen können elektrischen Schlag, Brand und/oder schwere Verletzungen verursachen.

**Bewahren Sie alle Sicherheitshinweise und Anweisungen für die Zukunft auf.**

### BESTIMMUNGSGEMÄSSE VERWENDUNG

Die Trennhaube ist bestimmt zum Trennschleifen von Stein- und Keramikwerkstoffen mit Diamant-Trennscheiben.

Die Trennhaube ist nur zur Trockenbearbeitung geeignet.

Die Trennhaube darf ausschließlich mit folgenden Winkelschleifern benutzt werden: Milwaukee AG21 ..., AG24 ..., AGV22 ..., AGVK24 ...

Die Trennhaube darf nur in Kombination mit einem geeigneten Staubsauger verwendet werden.

### SICHERHEITSHINWEISE FÜR TRENNSCHEIFMASCHINEN

**Gemeinsame Sicherheitshinweise zum Trennschleifen mit Diamant-Trennscheibe:**

**a) Dieses Elektrowerkzeug ist zu verwenden als Trennschleifmaschine. Beachten Sie alle Sicherheitshinweise, Anweisungen, Darstellungen und Daten, die Sie mit dem Gerät erhalten.** Wenn Sie die folgenden Anweisungen nicht beachten, kann es zu elektrischem Schlag, Feuer und/oder schweren Verletzungen kommen.

**b) Dieses Elektrowerkzeug ist nicht geeignet zum Polieren, Schleifen, Sandpapierschleifen und Drahtbürsten.** Verwendungen, für die das Elektrowerkzeug nicht vorgesehen ist, können Gefährdungen und Verletzungen verursachen.

**c) Die Trennhaube muss sicher angebracht und so eingestellt sein, dass ein Höchstmaß an Sicherheit erreicht wird, d. h. der kleinstmögliche Teil der Diamant-Trennscheibe zeigt offen zur Bedienperson.** Die Trennhaube soll die Bedienperson vor Bruchstücken und zufälligem Kontakt mit der Diamant-Trennscheibe schützen.

**d) Verwenden Sie nur Diamant-Trennscheiben für Ihr Elektrowerkzeug.**

**e) Die zulässige Drehzahl der Diamant-Trennscheibe muss mindestens so hoch sein wie die auf dem Elektrowerkzeug angegebene Höchstdrehzahl.** Diamant-Trennscheiben, die sich schneller als zulässig drehen, können zerbrechen und umherfliegen.

**f) Diamant-Trennscheiben dürfen nur für die empfohlenen Einsatzmöglichkeiten verwendet werden. Z.B.: Schleifen Sie nie mit der Seitenfläche einer Diamant-Trennscheibe.** Diamant-Trennscheiben sind zum Materialabtrag mit der Kante der Scheibe bestimmt. Seitliche Kräfteinwirkung auf diese Diamant-Trennscheiben kann sie zerbrechen.

**g) Verwenden Sie immer unbeschädigte Spannflansche in der richtigen Größe und Form für die von Ihnen gewählte Diamant-Trennscheibe.** Geeignete Flansche stützen die Diamant-Trennscheibe und verringern so die Gefahr eines Diamant-Trennscheibenbruchs.

**h) Außendurchmesser und Dicke der Diamant-Trennscheibe müssen den Maßangaben Ihres Elektrowerkzeugs entsprechen.** Falsch bemessene Diamant-Trennscheiben können nicht ausreichend abgeschirmt oder kontrolliert werden.

**i) Diamant-Trennscheiben müssen genau auf die Schleifspindel Ihres Elektrowerkzeugs passen.** Diamant-Trennscheiben, die nicht genau auf die Schleifspindel des Elektrowerkzeugs passen, drehen sich ungleichmäßig, vibrieren sehr stark und können zum Verlust der Kontrolle führen.

**j) Verwenden Sie keine beschädigten Diamant-Trennscheiben. Kontrollieren Sie vor jeder Verwendung Diamant-Trennscheiben auf Absplitterungen und Risse, Verschleiß oder starke Abnutzung.** Wenn das Elektrowerkzeug oder die Diamant-Trennscheibe herunterfällt, überprüfen Sie, ob sie beschädigt ist, oder verwenden Sie eine unbeschädigte Diamant-Trennscheibe. Wenn Sie die Diamant-Trennscheibe kontrolliert und eingesetzt haben, halten Sie und in der Nähe befindliche Personen sich außerhalb der Ebene der rotierenden Diamant-Trennscheibe auf und lassen Sie die Diamant-Trennscheibe eine Minute lang mit Höchstdrehzahl laufen. Beschädigte Diamant-Trennscheiben brechen meist in dieser Testzeit.

**k) Tragen Sie persönliche Schutzausrüstung. Verwenden Sie je nach Anwendung Vollgesichtsschutz, Augenschutz oder Schutzbrille. Soweit angemessen, tragen Sie Staubmaske, Gehörschutz, Schutzhandschuhe oder Spezialschürze, die kleine Schleif- und Materialpartikel von Ihnen fernhält.** Die Augen sollen vor herumfliegenden Fremdkörpern geschützt werden, die bei verschiedenen Anwendungen entstehen. Staub- oder Atemschutzmaske müssen den bei der Anwendung entstehenden Staub filtern. Wenn Sie lange lautem Lärm ausgesetzt sind, können Sie einen Hörverlust erleiden.

**l) Achten Sie bei anderen Personen auf sicheren Abstand zu Ihrem Arbeitsbereich. Jeder, der den Arbeitsbereich betritt, muss persönliche Schutzausrüstung tragen.** Bruchstücke des Werkstücks oder gebrochener Diamant-Trennscheiben können wegfiegen und Verletzungen auch außerhalb des direkten Arbeitsbereichs verursachen.

**m) Halten Sie das Elektrowerkzeug nur an den isolierten Griffflächen, wenn Sie Arbeiten ausführen, bei denen die Diamant-Trennscheibe verborgene Stromleitungen oder das eigene Netzkabel treffen kann.** Der Kontakt mit einer spannungsführenden Leitung kann metallene Geräteteile unter Spannung setzen und zu einem elektrischen Schlag führen.

**n) Halten Sie das Netzkabel von sich drehenden Diamant-Trennscheiben fern.** Wenn Sie die Kontrolle über das Gerät verlieren, kann das Netzkabel durchtrennt oder erfasst werden und Ihre Hand oder Ihr Arm in die sich drehende Diamant-Trennscheibe geraten.

**o) Legen Sie das Elektrowerkzeug niemals ab, bevor die Diamant-Trennscheibe völlig zum Stillstand gekommen ist.** Die sich drehende Diamant-Trennscheibe kann in Kontakt mit der Ablagefläche geraten, wodurch Sie die Kontrolle über das Elektrowerkzeug verlieren können.

**p) Lassen Sie das Elektrowerkzeug nicht laufen, während Sie es tragen.** Ihre Kleidung kann durch zufälligen Kontakt mit der sich drehenden Diamant-Trennscheibe erfasst werden und die Diamant-Trennscheibe sich in Ihren Körper bohren.

**q) Reinigen Sie regelmäßig die Lüftungsschlitze Ihres Elektrowerkzeugs.** Das Motorgebläse zieht Staub in das Gehäuse, und eine starke Ansammlung von Metallstaub kann elektrische Gefahren verursachen.

**r) Verwenden Sie das Elektrowerkzeug nicht in der Nähe brennbarer Materialien.** Funken können diese Materialien entzünden.

**s) Verwenden Sie keine Diamant-Trennscheiben, die flüssige Kühlmittel erfordern.** Die Verwendung von Wasser oder anderen flüssigen Kühlmitteln kann zu einem elektrischen Schlag führen.

**t) Verwenden Sie kein Zubehör, das vom Hersteller nicht speziell für dieses Elektrowerkzeug vorgesehen und empfohlen wurde.** Nur weil Sie das Zubehör an Ihrem Elektrowerkzeug befestigen können, garantiert das keine sichere Verwendung.

## Rückschlag und entsprechende Sicherheitshinweise

Rückschlag ist die plötzliche Reaktion infolge einer hakenden oder blockierten drehenden Diamant-Trennscheibe. Verhaken oder Blockieren führt zu einem abrupten Stopp der rotierenden Diamant-Trennscheibe. Dadurch wird ein unkontrolliertes Elektrowerkzeug gegen die Drehrichtung der Diamant-Trennscheibe an der Blockierstelle beschleunigt.

Wenn z. B. eine Diamant-Trennscheibe im Werkstück hakt oder blockiert, kann sich die Kante der Diamant-Trennscheibe, die in das Werkstück eintaucht, verfangen und dadurch die Diamant-Trennscheibe ausbrechen oder einen Rückschlag verursachen. Die Diamant-Trennscheibe bewegt sich dann auf die Bedienperson zu oder von ihr weg, je nach Drehrichtung der Diamant-Trennscheibe an der Blockierstelle. Hierbei können Diamant-Trennscheiben auch brechen.

Ein Rückschlag ist die Folge eines falschen oder fehlerhaften Gebrauchs des Elektrowerkzeugs. Er kann durch geeignete Vorsichtsmaßnahmen, wie nachfolgend beschrieben, verhindert werden.

**a) Halten Sie das Elektrowerkzeug gut fest und bringen Sie Ihren Körper und Ihre Arme in eine Position, in der Sie die Rückschlagkräfte abfangen können.** Verwenden Sie immer den Zusatzgriff, falls vorhanden, um die größtmögliche Kontrolle über Rückschlagkräfte oder Reaktionsmomente beim Hochlauf zu haben. Die Bedienperson kann durch geeignete Vorsichtsmaßnahmen die Rückschlag- und Reaktionskräfte beherrschen.

**b) Bringen Sie Ihre Hand nie in die Nähe sich drehender Diamant-Trennscheiben.** Die Diamant-Trennscheibe kann sich beim Rückschlag über Ihre Hand bewegen.

**c) Meiden Sie mit Ihrem Körper den Bereich, in den die Diamant-Trennscheibe bei einem Rückschlag bewegt wird.** Der Rückschlag treibt das Elektrowerkzeug in die Richtung entgegengesetzt zur Bewegung der Diamant-Trennscheibe an der Blockierstelle.

**d) Arbeiten Sie besonders vorsichtig im Bereich von Ecken, scharfen Kanten usw. Verhindern Sie, dass Diamant-Trennscheiben vom Werkstück zurückprallen und verkleben.** Die rotierende Diamant-Trennscheibe neigt bei Ecken, scharfen Kanten oder wenn es abprallt dazu, sich zu verkleben. Dies verursacht einen Kontrollverlust oder Rückschlag.

**e) Verwenden Sie kein Ketten- oder gezähntes Sägeblatt.** Solche Einsatzwerkzeuge verursachen häufig einen Rückschlag oder den Verlust der Kontrolle über das Elektrowerkzeug.

## Besondere Sicherheitshinweise zum Diamant-Trennschleifen:

**a) Verwenden Sie ausschließlich für Trennarbeiten zugelassene Diamant-Trennscheiben.**

**b) Verwenden Sie keine abgenutzten Diamant-Trennscheiben von größeren Elektrowerkzeugen.** Diamant-Trennscheiben für größere Elektrowerkzeuge sind nicht für die höheren Drehzahlen von kleineren Elektrowerkzeugen ausgelegt und können brechen.

## Weitere besondere Sicherheitshinweise zum Trennschleifen:

**a) Vermeiden Sie ein Blockieren der Diamant-Trennscheibe oder zu hohen Anpressdruck. Führen Sie keine übermäßig tiefen Schnitte aus.** Eine Überlastung der Diamant-Trennscheibe erhöht deren Beanspruchung und die Anfälligkeit zum Verhaken oder Blockieren und damit die Möglichkeit eines Rückschlags oder Diamant-Trennscheibenbruchs.

**b) Meiden Sie den Bereich vor und hinter der rotierenden Diamant-Trennscheibe.** Wenn Sie die Diamant-Trennscheibe im Werkstück von sich wegbewegen, kann im Falle eines Rückschlags das Elektrowerkzeug mit der sich drehenden Scheibe direkt auf Sie zugeschleudert werden.

**c) Falls die Diamant-Trennscheibe verklemt oder Sie die Arbeit unterbrechen, schalten Sie das Gerät aus und halten Sie es ruhig, bis die Scheibe zum Stillstand gekommen ist. Versuchen Sie nie, die noch laufende Diamant-Trennscheibe aus dem Schnitt zu ziehen, sonst kann ein Rückschlag erfolgen.** Ermitteln und beheben Sie die Ursache für das Verkleben.

**d) Schalten Sie das Elektrowerkzeug nicht wieder ein, solange es sich im Werkstück befindet. Lassen Sie die Diamant-Trennscheibe erst ihre volle Drehzahl erreichen, bevor Sie den Schnitt vorsichtig fortsetzen.** Anderenfalls kann die Diamant-Trennscheibe verhaken, aus dem Werkstück springen oder einen Rückschlag verursachen.



D

e) **Stützen Sie Platten oder große Werkstücke ab, um das Risiko eines Rückschlags durch eine eingeklemmte Diamant-Trennscheibe zu vermindern.** Große Werkstücke können sich unter ihrem eigenen Gewicht durchbiegen. Das Werkstück muss auf beiden Seiten abgestützt werden, und zwar sowohl in der Nähe des Trennschnitts als auch an der Kante.

f) **Seien Sie besonders vorsichtig bei „Taschenschnitten“ in bestehende Wände oder andere nicht einsehbare Bereiche.** Die eintauchende Diamant-Trennscheibe kann beim Schneiden in Gas- oder Wasserleitungen, elektrische Leitungen oder andere Objekte einen Rückschlag verursachen.

#### Weitere Sicherheits- und Arbeitshinweise

Vermeiden Sie, dass Schleifstaub den Körper trifft.

Nicht in den Gefahrenbereich der laufenden Maschine greifen.

Gerät sofort ausschalten, wenn beträchtliche Schwingungen auftreten oder andere Mängel festgestellt werden. Überprüfen Sie die Maschine, um die Ursache festzustellen.

Späne oder Splitter dürfen bei laufender Maschine nicht entfernt werden.



#### ARBEITSHINWEISE

Diamant-Trennscheiben stets gemäß den Angaben des Herstellers verwenden und aufbewahren.

Beim Trennen immer mit Trennhaube arbeiten.

Die Flanscmutter muss vor Inbetriebnahme der Maschine angezogen sein.

Stets den Zusatzhandgriff verwenden.

Das zu bearbeitende Werkstück muss festgespannt werden, sofern es nicht durch sein Eigengewicht hält. Niemals Werkstück mit der Hand gegen die Diamant-Trennscheibe führen.

#### WARTUNG

Nur Milwaukee Zubehör und Milwaukee Ersatzteile verwenden. Bauteile, deren Austausch nicht beschrieben wurde, bei einer Milwaukee Kundendienststelle auswechseln lassen (Broschüre Garantie/Kundendienstadressen beachten).

Bei Bedarf kann eine Explosionszeichnung des Gerätes unter Angabe der Maschinen Type und der sechsstelligen Nummer auf dem Leistungsschild bei Ihrer Kundendienststelle oder direkt bei Techtronic Industries GmbH, Max-Eyth-Straße 10, 71364 Winnenden, Germany angefordert werden.

#### CE-KONFORMITÄTSERKLÄRUNG

Wir erklären in alleiniger Verantwortung, dass das unter „Technische Daten“ beschriebene Produkt in Verbindung mit den Geräten AG21 ..., AG24 ..., AGV22 ..., AGVK24 ...

mit allen relevanten Vorschriften der Richtlinie 2011/65/EU (RoHS), 2006/42/EG und den folgenden harmonisierten normativen Dokumenten übereinstimmt:

EN 60745-1:2009 + A11:2010

EN 60745-2-3:2011+A2:2013+A11:2014+A12:2014+A13:2015

EN 50581:2012



Winnenden, 2016-11-02

Alexander Krug / Managing Director

Bevollmächtigt die technischen Unterlagen zusammenzustellen.

Techtronic Industries GmbH

Max-Eyth-Straße 10, 71364 Winnenden, Germany

#### SYMBOLS



ACHTUNG! WARNUNG! GEFAHR!



Bitte lesen Sie die Gebrauchsanweisung vor Inbetriebnahme sorgfältig durch.



Beim Arbeiten mit der Maschine stets Schutzbrille tragen.



Schutzhandschuhe tragen!



Geeignete Staubschutzmaske tragen.



Gehörschutz tragen!



Vor allen Arbeiten an der Maschine den Stecker aus der Steckdose ziehen.



Nur für Trennarbeiten.



CE-Konformitätszeichen

| CARACTÉRISTIQUES TECHNIQUES                                      | DEC230 K     |
|------------------------------------------------------------------|--------------|
| Capot de protection pour travaux de coupe                        |              |
| Disques de coupe diamant $\emptyset$                             | 180 / 230 mm |
| Profondeur de coupe min. ( $\emptyset$ 180 / $\emptyset$ 230 mm) | 5 mm         |
| Profondeur de coupe max. ( $\emptyset$ 180 / $\emptyset$ 230 mm) | 35 / 60 mm   |
| Poids                                                            | 1,9 kg       |

## AVERTISSEMENT

**Il est indispensable de respecter aussi les instructions d'emploi de la meuleuse d'angle connectée. Lisez tous les consignes de sécurité et les instructions.**

Le non-respect des avertissements et instructions indiqués ci après peut entraîner un choc électrique, un incendie et/ou de graves blessures sur les personnes.

**Bien garder tous les avertissements et instructions.**

## UTILISATION CONFORME AUX PRESCRIPTIONS

Le capot de protection pour travaux de coupe est à utiliser pendant des travaux de coupe sur pierre et céramique avec des disques de coupe diamant.

Le capot de protection pour travaux de coupe est apte exclusivement à des travaux à sec.

Le capot de protection pour travaux de coupe doit être utilisé exclusivement avec les meuleuses d'angle suivantes: Milwaukee AG21 ..., AG24 ..., AGV22 ..., AGVK24 ...

Le capot de protection pour travaux de coupe doit être utilisé exclusivement avec un aspirateur approprié:

## INDICATIONS DE SÉCURITÉ CONCERNANT LES TRONÇONNEUSES

**Consignes de sécurité communes pour travaux de coupe avec disques diamant:**

**a) Cet outil électrique est à utiliser comme meuleuse à couper Lire toutes les mises en garde de sécurité, les instructions, les illustrations et les spécifications fournies avec cet outil électrique.** Le fait de ne pas suivre toutes les instructions données cidessous peut provoquer un choc électrique, un incendie et/ou une blessure grave.

**b) Cet outil électrique ne convient pas au polissage, au meulage, au meulage avec papier de verre et au brossage métallique.** Les cas d'utilisation pour lesquels l'outil électrique n'est pas prévu peuvent présenter des mises en danger et être à l'origine de blessures.

**c) Le capot de protection pour travaux de coupe doit être fixé d'une façon sûre et il doit être réglé en vue de garantir une sécurité max., c'est-à-dire que la portion du disque de coupe diamant exposée sans protection vers l'opérateur doit être minimale.** Le capot de protection pour travaux de coupe a le but de protéger l'opérateur des fragments et du contact inattendu avec le disque de coupe diamant.

**d) N'utiliser que des meules à tronçonner diamantées pour votre outil électrique.**

**e) Le nombre de tours admis du disque de coupe diamant doit être au moins égale au nombre max. de tours indiqué sur l'outil électrique.** Des disques de coupe diamant tournant plus vite que leur vitesse assignée peuvent se rompre et voler en éclat.

**f) Les disques de coupe diamant sont à utiliser exclusivement pour les applications conseillées. Par ex. : ne pas meuler avec le côté d'un disque de coupe diamant.** Les disques de coupe diamant sont destinées à l'ablation de matériau en employant le bord du disque. L'application de forces latérales à ces disques de coupe diamant peut les briser.

**g) Toujours utiliser des flasques de fixation non endommagés qui sont de taille et de forme correctes pour le disque de coupe diamant que vous avez choisi.** Des flasques appropriés supportent correctement le disque de coupe diamant en réduisant ainsi la possibilité de rupture du disque de coupe diamant.

**h) Le diamètre extérieur et l'épaisseur du disque de coupe diamant doivent correspondre aux données concernant les dimensions de votre outil électrique.** Les disques de coupe diamant dimensionnés de façon incorrecte ne pourront pas être protégés ou contrôlés de manière appropriée.

**i) Les disques de coupe diamant doivent s'adapter parfaitement au mandrin de l'outil électrique.** Les disques de coupe diamant ne correspondant pas parfaitement au mandrin de l'outil électrique seront en déséquilibre, vibreront excessivement et pourront provoquer une perte de contrôle.

**j) Ne pas utiliser des disques de coupe diamant endommagés. Avant chaque utilisation contrôler les disques de coupe diamant pour détecter la présence éventuelle de copeaux et fissures, déchirure ou d'usure excessive. Si l'outil électrique ou le disque de coupe diamant a subi une chute, examiner les dommages éventuels ou installer un disque de coupe diamant intact. Après examen et installation d'un disque de coupe diamant, placez-vous à distance du plan du disque de coupe diamant rotatif et faire marcher le disque de coupe diamant à vitesse maximale pendant 1 min.** Les disques de coupe diamant endommagés se cassent d'habitude durant cette période d'essai.

**k) Porter un équipement de protection individuelle. En fonction de l'application, utiliser un écran facial, des lunettes de sécurité ou des verres de sécurité. Le cas échéant, utiliser un masque antipoussières, des protections auditives, des gants et un tablier capables d'arrêter les petits fragments abrasifs ou des pièces à usiner.** La protection oculaire doit être capable d'arrêter les débris volants produits par les diverses opérations. Le masque antipoussières ou le respirateur doit être capable de filtrer les particules produites par vos travaux. L'exposition prolongée aux bruits de forte intensité peut provoquer une perte de l'audition.

**l) Maintenir les personnes présentes à une distance de sécurité par rapport à la zone de travail. Toute personne entrant dans la zone de travail doit porter un équipement de protection individuelle.** Des fragments de la pièce à usiner ou du disque de coupe diamant cassé peuvent être projetés et provoquer des blessures en dehors de la zone immédiate de travail.



Fr



**m) Maintenir l'appareil seulement par les surfaces de poignée isolées lorsque vous exécutez des travaux pendant lesquels le disque de coupe diamant peut toucher des lignes électriques dissimulées ou le propre câble.** Le contact avec un câble qui conduit la tension peut mettre les pièces métalliques de l'appareil sous tension et comporter une décharge électrique.

**n) Placer le câble de réseau éloigné des disques de coupe diamant en rotation.** Si vous perdez le contrôle de l'appareil, le câble de réseau peut être coupé ou subir un accroç et votre main ou votre bras pourrait être tirés sur le disque de coupe diamant en rotation.

**o) Ne jamais reposer l'outil électrique avant que le disque de coupe diamant n'ait atteint un arrêt complet.** Le disque de coupe diamant en rotation peut agripper la surface d'appui en faisant perdre à l'opérateur le contrôle sur l'outil électrique.

**p) Ne pas faire fonctionner l'outil électrique en le portant sur le côté.** Un contact accidentel avec le disque de coupe diamant en rotation pourrait accrocher les vêtements de l'opérateur et pourrait blesser sérieusement le corps de l'opérateur.

**q) Nettoyer régulièrement les orifices d'aération de l'outil électrique.** Le ventilateur du moteur attirera la poussière à l'intérieur du boîtier et une accumulation excessive de poudre de métal peut provoquer des dangers électriques.

**r) Ne pas faire fonctionner l'outil électrique à proximité de matériaux inflammables.** Des étincelles pourraient enflammer ces matériaux.

**s) Ne pas utiliser des disques de coupe diamant qui nécessitent de réfrigérants fluides.** L'utilisation d'eau ou d'autres réfrigérants fluides peut aboutir à une électrocution ou un choc électrique.

**t) Ne pas utiliser d'accessoires non conçus spécifiquement et recommandés par le fabricant d'outils.** Le simple fait que l'accessoire puisse être fixé à votre outil électrique ne garantit pas un fonctionnement en toute sécurité.

### Rebonds et mises en garde correspondantes

D'éventuels contrecoups sont des réactions soudaines causées par des disques de coupe diamant qui se coincent ou se bloquent pendant leur rotation. D'éventuels coincements ou blocages comportent l'arrêt rapide du disque de coupe diamant en rotation. De cette façon un dispositif électrique non contrôlé est accéléré, sur le point de blocage, dans la direction opposée à celle de rotation du disque de coupe diamant.

Par exemple, si un disque de coupe diamant est accroché ou bloqué dans la pièce à usiner, le bord du disque de coupe diamant qui entre dans la pièce en usinage peut rester accroché, en provoquant ainsi une rupture ou un contrecoup du disque de coupe diamant. Le disque de coupe diamant peut s'approcher ou s'éloigner de l'opérateur, selon la direction de rotation du disque de coupe diamant sur le point de pincement. Les disques de coupe diamant peuvent également se rompre dans ces conditions.

Le rebond résulte d'un mauvais usage de l'outil et/ou de procédures ou de conditions de fonctionnement incorrectes et peut être évité en prenant les précautions appropriées spécifiées ci-dessous.

**a) Maintenir fermement l'outil électrique et placer votre corps et vos bras pour vous permettre de résister aux forces de rebond. Toujours utiliser une poignée auxiliaire, le cas échéant, pour une maîtrise maximale du rebond ou de la réaction de couple au cours du démarrage.** L'opérateur peut maîtriser les couples de réaction ou les forces de rebond, si les précautions qui s'imposent sont prises.

**b) Ne jamais placer votre main à proximité des disques de coupe diamant en rotation.** Pendant l'action de contrecoup, le disque de coupe diamant pourrait passer sur la main de l'opérateur.

**c) Éviter de vous approcher avec votre corps de la zone où le disque de coupe diamant se déplacera en cas de contrecoup.** Lorsque un contrecoup se produit, le dispositif électrique est poussé dans la direction opposée à celle du mouvement du disque de coupe diamant sur le point de blocage.

**d) Apporter un soin particulier lors de travaux dans les coins, les arêtes vives etc. Éviter les rebondissements et les accrochages des disques de coupe diamant.** Le disque de coupe diamant tournant a tendance à se bloquer sur coins, arêtes vives ou en cas de rebond. Cela provoque une perte de contrôle ou un contrecoup.

**e) N'utilisez pas de lames de scie à chaîne ou dentées.** Ce type d'outil rapporté provoque fréquemment des contrecoups et une perte de contrôle de l'outil électrique.

### Consignes de sécurité spécifiques pour travaux de coupe avec diamant:

**a) Utiliser exclusivement des disques de coupe diamant homologués pour travaux de coupe.**

**b) Ne pas utiliser des disques de coupe diamant usés d'outils électriques plus grands.** Des disques de coupe diamant destinés à un outil électrique plus grand ne sont pas appropriés pour la vitesse plus élevée d'un outil plus petit et ils peuvent éclater.

### Mises en garde de sécurité additionnelles spécifiques aux opérations de tronçonnage abrasif

**a) Éviter le blocage du disque de coupe diamant et son exposition à une excessive pression d'appui. Ne pas tenter d'exécuter une profondeur de coupe excessive.** Une contrainte excessive du disque de coupe diamant augmente sa charge et la probabilité de blocage et par conséquent la possibilité de rebond ou de rupture du disque de coupe diamant.

**b) Éviter de stationner devant ou derrière le disque de coupe diamant tournant.** Lorsque le disque de coupe diamant, dans la pièce en usinage, est poussé par l'opérateur en l'éloignant de son corps, en cas de rebond le disque en rotation et l'outil électrique seront éjectés directement en direction de l'opérateur.

**c) Lorsque le disque de coupe diamant se bloque ou lorsque l'opérateur interrompt son travail, mettre l'outil électrique hors tension et tenir l'outil électrique immobile jusqu'à ce que le disque soit à l'arrêt complet. Ne jamais tenter d'enlever le disque de coupe diamant encore en rotation du matériau en vue d'éviter le risque de contrecoup.** Rechercher et prendre des mesures correctives afin d'empêcher que la meule ne se grippe.

**d) Ne pas reprendre l'opération de coupe dans la pièce à usiner. Laisser le disque de coupe diamant atteindre sa pleine vitesse avant de continuer avec soin la coupe.** Le cas contraire, le disque de coupe diamant pourrait se coincer, venir chevaucher la pièce à usiner ou effectuer un rebond.

**e) Prévoir un support de panneaux ou de toute pièce à usiner surdimensionnée pour réduire le risque de pincement et de rebond causé par le blocage du disque de coupe diamant.** Les grandes pièces à usiner ont tendance à fléchir sous leur propre poids. Les supports doivent être placés sous la pièce à usiner près de la ligne de coupe et près du bord de la pièce des deux côtés de la meule.



**f) Procéder avec une précaution supplémentaire pendant l'exécution d'une « coupe de poche » dans des parois existantes ou dans des zones borgnes.** Le disque de coupe diamant saillant peut couper des tuyaux de gaz ou d'eau, des câblages électriques ou des objets, ce qui peut entraîner des rebonds.

### Avis complémentaires de sécurité et de travail

Éviter que la poussière produite durant le travail frappe le corps. Ne jamais intervenir dans la zone dangereuse lorsque la machine est en marche.

Arrêter la machine tout de suite lorsqu'il y a des vibrations importantes ou que d'autres défauts surgissent. Contrôler la machine afin d'en trouver les causes.

Ne jamais enlever les copeaux ni les éclats lorsque la machine est en marche.

### CONSIGNES DE TRAVAIL

Toujours utiliser et conserver les disques de tronçonnage diamantés conformément aux indications du fabricant.

Ne jamais travailler sans capot protecteur pour des travaux de tronçonnage.

L'écrou du flasque doit être serré avant de mettre en marche la machine.

Utiliser toujours la poignée supplémentaire.

La pièce à travailler doit être fortement serrée lorsque son propre poids ne suffit pas à la maintenir. Ne jamais guider la pièce à travailler à la main vers la meule.

### ENTRETIEN

Utiliser uniquement les accessoires Milwaukee et les pièces détachées Milwaukee. Faire remplacer les composants dont le remplacement n'a pas été décrit, par un des centres de service après-vente Milwaukee (observer la brochure avec les adresses de garantie et de service après-vente).

Si besoin est, une vue éclatée de l'appareil peut être fournie. S'adresser, en indiquant bien le numéro porté sur la plaque signalétique, à votre station de service après-vente (voir liste jointe) ou directement à Techtronic Industries GmbH, Max-Eyth-Straße 10, 71364 Winnenden, Germany.

### DÉCLARATION CE DE CONFORMITÉ

Nous déclarons sous notre seule responsabilité que le produit décrit dans les „Données techniques“ annexées au dispositif AGZ1 ..., AGZ4 ..., AGV22 ..., AGVK24 ...

correspond à toutes les dispositions pertinentes dont aux directives 2011/65/UE (RoHS), 2006/42/CE et aux documents normatifs harmonisés suivants :

EN 60745-1:2009 + A11:2010

EN 60745-2-3:2011+A2:2013+A11:2014+A12:2014+A13:2015

EN 50581:2012



Winnenden, 2016-11-02

Alexander Krug / Managing Director  
Autorisé à compiler la documentation technique.  
Techtronic Industries GmbH  
Max-Eyth-Straße 10, 71364 Winnenden, Germany

### SYMBOLES



ATTENTION! AVERTISSEMENT! DANGER!



Veillez lire avec soin le mode d'emploi avant la mise en service



Toujours porter des lunettes protectrices en travaillant avec la machine.



Porter des gants de protection!



Porter un masque de protection approprié contre les poussières.



Toujours porter une protection acoustique!



Avant tous travaux sur la machine extraire la fiche de la prise de courant.



Seulement pour des travaux de coupe.



Marque CE



Fr

| DATI TECNICI                                                              | DEC230 K     |
|---------------------------------------------------------------------------|--------------|
| Cuffia di protezione da taglio                                            |              |
| Dischi da taglio diamantati $\emptyset$                                   | 180 / 230 mm |
| Massima profondità di taglio min. ( $\emptyset$ 180 / $\emptyset$ 230 mm) | 5 mm         |
| Massima profondità di taglio max. ( $\emptyset$ 180 / $\emptyset$ 230 mm) | 35 / 60 mm   |
| Peso                                                                      | 1,9 kg       |

## AVVERTENZA

**E' indispensabile rispettare anche le istruzioni per l'uso della smerigliatrice angolare collegata. E' necessario leggere tutte le indicazioni di sicurezza e le istruzioni.**

In caso di mancato rispetto delle avvertenze di pericolo e delle istruzioni operative si potrà creare il pericolo di scosse elettriche, incendi e/o incidenti gravi.

**Conservare tutte le avvertenze di pericolo e le istruzioni operative per ogni esigenza futura.**

## UTILIZZO CONFORME

La cuffia di protezione da taglio è destinata all'uso durante lavori di taglio di pietra e ceramica con dischi da taglio diamantati.

La cuffia di protezione da taglio è idonea esclusivamente alla lavorazione a secco.

La cuffia di protezione da taglio deve essere utilizzata esclusivamente con le seguenti smerigliatrici angolari: Milwaukee AG21 ..., AG24 ..., AGV22 ..., AGVK24 ...

La cuffia di protezione da taglio deve essere utilizzata esclusivamente insieme ad un idoneo aspirapolvere.

## INDICAZIONI DI SICUREZZA PER TRONCATRICI

**Indicazioni di sicurezza comuni per lavori di taglio con disco da taglio diamantato:**

**a) Questo utensile elettrico deve essere utilizzato come smerigliatrice da taglio. Attenersi a tutte le avvertenze di pericolo, istruzioni, rappresentazioni e dati che si ricevono insieme all'elettrotensile.** In caso di mancata osservanza delle seguenti istruzioni vi è il pericolo di provocare una scossa elettrica, di sviluppare incendi e/o di provocare seri incidenti.

**b) Questo attrezzo elettrico non è idoneo per la lucidatura, la smerigliatura, la smerigliatura con carta vetrata e la spazzolatura metallica.** Qualsiasi utilizzo non previsto con il presente attrezzo elettrico può causare pericolo e lesioni.

**c) La cuffia di protezione da taglio deve essere fissata in sicurezza e deve essere regolata in maniera tale da garantire la massima sicurezza, cioè la parte del disco da taglio diamantato esposta senza protezione verso l'operatore deve essere minima.** La cuffia di protezione da taglio ha lo scopo di proteggere l'operatore da frammenti e da contatto casuale con il disco da taglio diamantato.

**d) Utilizzare esclusivamente mole da taglio diamantate ammesse per l'elettrotensile.**

**e) Il numero di giri ammesso del disco da taglio diamantato deve essere almeno tanto alto quanto il numero massimo di giri riportato sull'elettrotensile.** Dischi da taglio diamantati che girano più rapidamente di quanto consentito possono rompersi in vari pezzi ed essere proiettati in aria.

**f) Dischi da taglio diamantati devono essere utilizzati esclusivamente per le possibilità applicative consigliate. Ad es.: Mai eseguire lavori di smerigliatura con la superficie laterale di un disco da taglio diamantato.** Dischi da taglio diamantati sono previsti per l'asportazione di materiale con il bordo del disco. Esercitando carichi laterali su questi dischi da taglio diamantati vi è il pericolo di romperli.

**g) Per il disco da taglio diamantato selezionato, utilizzare sempre flange di serraggio che siano in perfetto stato e che siano della corretta dimensione e forma.** Flange adatte hanno una funzione di corretto supporto del disco da taglio diamantato riducendo il più possibile il pericolo di una rottura del disco da taglio diamantato.

**h) Il diametro esterno e lo spessore del disco da taglio diamantato devono corrispondere ai dati delle dimensioni dell'elettrotensile in dotazione.** In caso di utilizzo di dischi da taglio diamantati di dimensioni sbagliate non sarà possibile schermarli oppure controllarli a sufficienza.

**i) Dischi da taglio diamantati devono adattarsi perfettamente al mandrino porta disco dell'elettrotensile in dotazione.** Dischi da taglio diamantati che non si adattano perfettamente al mandrino portadisco dell'elettrotensile non ruotano in modo uniforme, vibrano molto forte e possono provocare la perdita del controllo.

**j) Non utilizzare mai dischi da taglio diamantati danneggiati.** Prima di ogni utilizzo controllare i dischi da taglio diamantati ed accertarsi che non vi siano scheggiature o crepature, consumo o forte usura. Se l'elettrotensile oppure il disco da taglio diamantato dovessero cadere, accertarsi che non abbiano subito nessun danno oppure utilizzare un disco da taglio diamantato intatto. Una volta controllato e montato il disco da taglio diamantato, avere cura di tenersi lontani dal piano del disco da taglio diamantato rotante e di impedire anche ad altre persone presenti di avvicinarsi al piano del disco da taglio diamantato rotante e far girare il disco da taglio diamantato per la durata di un minuto con il numero massimo di giri. Dischi da taglio diamantati danneggiati si rompono prevalentemente durante tale periodo di test.

**k) Indossare abbigliamento di protezione.** A seconda dell'applicazione in corso utilizzare una visiera completa, maschera di protezione per gli occhi oppure occhiali di sicurezza. Per quanto necessario, portare maschere per polveri, protezione acustica, quanti di protezione oppure un grembiule speciale in grado di proteggervi da piccole particelle di levigatura o di materiale. Gli occhi dovrebbero essere protetti da corpi estranei espulsi in aria nel corso di diverse applicazioni. La maschera antipolvere e la maschera respiratoria devono essere in grado di filtrare la polvere provocata durante l'applicazione. Esponendosi per lungo tempo ad un rumore troppo forte vi è il pericolo di perdere l'udito.

**l) Avere cura di evitare che altre persone possano avvicinarsi alla zona in cui si sta lavorando. Ogni persona che entra nella zona di operazione deve indossare un abbigliamento protettivo personale.** Frammenti del pezzo in lavorazione oppure di dischi da taglio diamantati rotti possono volar via e causare lesioni anche al di fuori della zona diretta di lavoro.

**m) Se si eseguono lavori durante i quali il disco da taglio diamantato potrebbe danneggiare condutture di corrente non visibili o il proprio cavo di alimentazione, tenere l'apparecchio soltanto dalle superfici di presa isolate.** Il contatto con un cavo sotto tensione può mettere sotto tensione le parti metalliche dell'apparecchio e comportare una folgorazione elettrica.

**n) Tenere il cavo di rete lontano da dischi da taglio diamantati rotanti.** Altrimenti in caso di perdita del controllo sull'apparecchio si rischia che il cavo di rete venga tranciato o impigliato trascinando la mano o il braccio dell'operatore sul disco da taglio diamantato in rotazione.

**o) Mai poggiare l'elettrotensile prima che il disco da taglio diamantato non si sia fermato completamente.** Il disco da taglio diamantato in rotazione può entrare in contatto con la superficie di appoggio facendo perdere all'operatore il controllo sull'elettrotensile.

**p) Mai trasportare l'elettrotensile mentre questo dovesse essere ancora in funzione.** Attraverso un contatto casuale il disco da taglio diamantato in rotazione potrebbe fare presa sugli indumenti dell'operatore e potrebbe arrivare a ferire seriamente il corpo dell'operatore.

**q) Pulire regolarmente le feritoie di ventilazione dell'elettrotensile in dotazione.** Il ventilatore del motore attira polvere nella carcassa ed una forte raccolta di polvere di metallo può provocare pericoli di origine elettrica.

**r) Non utilizzare mai l'elettrotensile nelle vicinanze di materiali infiammabili.** Le scintille possono far prendere fuoco questi materiali.

**s) Non utilizzare dischi da taglio diamantati che richiedano refrigeranti liquidi.** L'utilizzo di acqua o di altri liquidi refrigeranti può provocare una scossa di corrente elettrica.

**t) Non utilizzare nessun accessorio che la casa costruttrice non abbia esplicitamente previsto e raccomandato per questo elettrotensile.** Il semplice fatto che un accessorio possa essere fissato al Vostro elettrotensile non è una garanzia per un impiego sicuro.

### **Contraccolpo e relative avvertenze di pericolo**

Eventuali contraccolpi sono reazioni improvvise causate da dischi da taglio diamantati che si inceppano o si bloccano mentre sono in rotazione. Eventuali inceppamenti o bloccaggi comportano l'arresto improvviso del disco da taglio diamantato in rotazione. In questa maniera un elettrotensile non controllato viene accelerato, sul punto di bloccaggio, nella direzione opposta a quella di rotazione del disco da taglio diamantato.

Se ad es. un disco da taglio diamantato resta agganciato o bloccato nel pezzo in lavorazione, il bordo del disco da taglio diamantato che si abbassa nel pezzo in lavorazione può rimanere impigliato provocando in questo modo una rottura oppure un contraccolpo del disco da taglio diamantato. Il disco da taglio diamantato si avvicina o si allontana dall'operatore a seconda della direzione di rotazione del disco da taglio diamantato sul punto in cui si blocca. In tali situazioni è possibile che i dischi da taglio diamantati possano anche rompersi.

Un contraccolpo è la conseguenza di un utilizzo non appropriato oppure non corretto dell'elettrotensile. Esso può essere evitato soltanto prendendo misure adatte di sicurezza come dalla descrizione che segue.

**a) Tenere sempre ben saldo l'elettrotensile e portare il proprio corpo e le proprie braccia in una posizione che Vi permetta di compensare le forze di contraccolpo. Se disponibile, utilizzare sempre l'impugnatura supplementare in modo da poter avere sempre il maggior controllo possibile su forze di contraccolpi oppure momenti di reazione che si sviluppano durante la fase in cui la macchina raggiunge il regime di pieno carico.** Prendendo appropriate misure di precauzione l'operatore può essere in grado di tenere sotto controllo le forze di contraccolpo e quelle di reazione a scatti.

**b) Mai avvicinare la propria mano a dischi da taglio diamantati in rotazione.** Nel corso dell'azione di contraccolpo il disco da taglio diamantato potrebbe passare sulla mano dell'operatore.

**c) Evitare di avvicinarsi con il proprio corpo alla zona in cui il disco da taglio diamantato viene spostato in caso di un contraccolpo.** Quando si verifica un contraccolpo, l'elettrotensile viene spinto nella direzione opposta a quella del movimento del disco da taglio diamantato sul punto di bloccaggio.

**d) Operare con particolare attenzione in prossimità di angoli, spigoli taglienti ecc.. Evitare che i dischi da taglio diamantati rimbalzino dal pezzo da lavorare e si inceppino.** Il disco da taglio diamantato rotante tende ad incepparsi su angoli, spigoli taglienti o quando rimbalza. Ciò provoca una perdita del controllo oppure un contraccolpo.

**e) Non utilizzare una lama a catena oppure dentata.** Utensili di questo tipo causano spesso contraccolpi oppure comportano la perdita del controllo sull'utensile elettrico.

### **Indicazioni di sicurezza specifici per lavori da taglio con diamante:**

**a) Utilizzare esclusivamente dischi da taglio diamantati omologati per lavori di taglio.**

**b) Non utilizzare dischi da taglio diamantati consumati previsti per elettrotensili più grandi.** Dischi da taglio diamantati previsti per elettrotensili più grandi non sono concepiti per le maggiori velocità di elettrotensili più piccoli e possono rompersi.

### **Ulteriori avvertenze di pericolo specifiche per lavori di troncatura**

**a) Evitare che il disco da taglio diamantato si blocchi o che venga esposto ad una eccessiva pressione di appoggio. Non eseguire tagli eccessivamente profondi.** Un sovraccarico del disco da taglio diamantato incrementa la sua sollecitazione ed il rischio di inceppamento o di bloccaggio, e di conseguenza la possibilità che venga generato un contraccolpo o che si rompa il disco da taglio diamantato.

**b) Evitare di sostare davanti o dietro il disco da taglio diamantato rotante.** Se il disco da taglio diamantato, nel pezzo in lavorazione, viene spinto dall'operatore allontanandolo da sé, in caso di contraccolpo il disco rotante e l'elettrotensile stesso possono venire eiettati direttamente in direzione dell'operatore.



c) Se il disco da taglio diamantato si incastra oppure se l'operatore interrompe la lavorazione in corso, è sempre necessario disattivare l'apparecchio e tenerlo fermo fino a quando il disco non si sarà arrestato. Non cercare mai di estrarre il disco da taglio diamantato ancora rotante dal materiale, per evitare il rischio di contraccolpi. Rilevare ed eliminare la causa per il blocco.

d) Non riaccendere l'apparecchio elettrico mentre si trova all'interno del pezzo in lavorazione. Portare a regime il numero di giri del disco da taglio diamantato soltanto prima di continuare con cautela il taglio. In caso contrario il disco da taglio diamantato potrebbe incepparsi, saltare fuori dal pezzo in lavorazione oppure causare un contraccolpo.

e) Per i pannelli o pezzi in lavorazione di notevoli dimensioni dovrebbero essere previsti dei supporti per ridurre il rischio di contraccolpo a causa dell'inceppamento del disco da taglio diamantato. Pezzi in lavorazione di dimensioni maggiori possono piegarsi sotto l'effetto del proprio peso. Provvedere a munire il pezzo in lavorazione di supporti adatti al caso specifico sia nelle vicinanze del taglio di troncatura che in quelle del bordo.

f) Operare con particolare cautela in presenza di "tagli ciechi" in pareti esistenti o altre zone non ispezionabili. Durante l'avanzamento del disco da taglio diamantato possono venire tagliate tubature del gas o dell'acqua, condutture elettriche o altri oggetti potenzialmente causa di contraccolpo.

### Ulteriori avvisi di sicurezza e di lavoro

Evitare che la polvere prodotta durante il lavoro colpisca il corpo. Non entrare nel raggio d'azione dell'utensile mentre è in funzione. Disinserire immediatamente la macchina in caso che si verificano delle forti oscillazioni oppure se si riscontrano altri difetti. Controllare la macchina per cercare di identificarne le cause. Non rimuovere trucioli o schegge mentre l'utensile è in funzione.

### ISTRUZIONI DI LAVORO

Utilizzare e conservare i dischi secondo le istruzioni fornite dal produttore.

Per tagliare utilizzare sempre la calotta di protezione.

Il dado flangiato deve essere serrato prima dell'utilizzo della macchina.

Utilizzare sempre l'impugnatura laterale.

Il pezzo in lavorazione deve essere ben bloccato in posizione a meno che non resti stabile per via del proprio peso. Mai applicare la mano sulla mola il pezzo in lavorazione.

### MANUTENZIONE

Usare solo accessori Milwaukee e pezzi di ricambio Milwaukee. Gruppi costruttivi la cui sostituzione non è stata descritta, devono essere fatti cambiare da un punto di servizio di assistenza tecnica al cliente Milwaukee (vedi depliant garanzia/indirizzi assistenza tecnica ai clienti).

In caso di mancanza del disegno esploso, può essere richiesto al seguente indirizzo: Techtronic Industries GmbH, Max-Eyth-Strasse 10, 71364 Winnenden, Germany.

### DICHIARAZIONE DI CONFORMITÀ CE

Dichiariamo sotto la nostra esclusiva responsabilità che il prodotto descritto ai „Dati tecnici“ abbinato ai dispositivi AG21 ..., AG24 ..., AGV22 ..., AGVK24 ...

corrisponde a tutte le disposizioni applicabili di cui alle direttive 2011/65/UE (RoHS), 2006/42/CE ed ai seguenti documenti normativi armonizzati:

EN 60745-1:2009 + A11:2010

EN 60745-2-3:2011+A2:2013+A11:2014+A12:2014+A13:2015

EN 50581:2012



Winnenden, 2016-11-02

Alexander Krug / Managing Director

Autorizzato alla preparazione della documentazione tecnica

Techtronic Industries GmbH

Max-Eyth-Strasse 10, 71364 Winnenden, Germany

### SIMBOLI



ATTENZIONE! AVVERTENZA! PERICOLO!



Leggere attentamente le istruzioni per l'uso prima di mettere in funzione l'elettro utensile.



Durante l'uso dell'apparecchio utilizzare sempre gli occhiali di protezione.



Indossare guanti protettivi!



Portare un'adeguata mascherina protettiva.



Utilizzare le protezioni per l'udito!



Prima di effettuare qualsiasi lavoro sulla macchina togliere la spina dalla presa di corrente.



Solo per lavori di taglio.



Marchio CE



| DATOS TÉCNICOS                                    | DEC230 K     |
|---------------------------------------------------|--------------|
| Cubierta tronzoadora                              |              |
| Diámetro del disco tronzoador diamantado          | 180 / 230 mm |
| Profundidad de corte máx. mín. (ø 180 / ø 230 mm) | 5 mm         |
| Profundidad de corte máx. máx. (ø 180 / ø 230 mm) | 35 / 60 mm   |
| Peso                                              | 1,9 kg       |

## ADVERTENCIA

Es absolutamente necesario que también observe el manual de instrucciones de la amoladora angular conectada. Rogamos leer las indicaciones de seguridad y las instrucciones.

En caso de no atenerse a las advertencias de peligro e instrucciones siguientes, ello puede ocasionar una descarga eléctrica, un incendio y/o lesión grave.

**Guardar todas las advertencias de peligro e instrucciones para futuras consultas.**

## APLICACIÓN DE ACUERDO A LA FINALIDAD

La cubierta tronzoadora está destinada al tronzoado de materiales de piedra y materiales cerámicos con discos tronzoadores diamantados.

La cubierta tronzoadora es apropiada solamente para el mecanizado en seco.

La cubierta tronzoadora deberá ser utilizada exclusivamente con las siguientes amoladoras angulares: Milwaukee AG21 ..., AG24 ..., AGV22 ..., AGVK24 ...

La cubierta tronzoadora deberá ser utilizada únicamente con un aspirador de polvo apropiado.

## INSTRUCCIONES DE SEGURIDAD PARA TRONZADORAS A MUELA

Instrucciones comunes de seguridad para el tronzoado con un disco tronzoador diamantado:

**a) Esta herramienta eléctrica debe ser utilizada como tronzoadora a muela. Observe todas las advertencias de peligro, instrucciones, ilustraciones y especificaciones técnicas que se suministran con la herramienta eléctrica.**

En caso de no atenerse a las instrucciones siguientes, ello puede provocar una electrocución, incendio y/o lesiones serias.

**b) Esta herramienta eléctrica no es adecuada para pulir, amolar, lijar o para trabajar con cepillos de alambre.** El uso de la herramienta para un fin no previsto puede conllevar riesgos y causar heridas.

**c) La cubierta tronzoadora deberá montarse firmemente y orientarse de tal modo que ofrezca una seguridad máxima, o sea, cubriendo al máximo la parte del disco tronzoador diamantado a la que queda expuesta el usuario.** La cubierta tronzoadora debe proteger al usuario de los fragmentos que puedan desprenderse del útil y del contacto accidental con el disco tronzoador diamantado.

**d) Únicamente utilice discos tronzoadores diamantados en su herramienta eléctrica.**

**e) Las revoluciones admisibles del disco tronzoador diamantado deberían ser como mínimo iguales a las revoluciones máximas indicadas en la herramienta eléctrica.** Aquellos discos tronzoadores diamantados que giren a unas revoluciones mayores a las admisibles pueden llegar a romperse y salir despedidos.

**f) Los discos tronzoadores diamantados sólo deben ser usados para las posibilidades de aplicación recomendadas. Por ejemplo, no emplee jamás las caras laterales de un disco tronzoador diamantado.** En los discos tronzoadores diamantados el arranque de material se lleva a cabo con el canto del disco. El efecto de la fuerza lateral sobre estos discos tronzoadores diamantados puede provocar su rotura.

**g) Para el disco tronzoador diamantado seleccionado por usted use siempre bridas de sujeción en perfecto estado con las dimensiones y forma correctas.** Las bridas apropiadas apoyan el disco tronzoador diamantado, reduciendo así el peligro de una rotura del disco tronzoador diamantado.

**h) El diámetro exterior y el grosor del disco tronzoador diamantado deberán corresponder con las medidas indicadas de su herramienta eléctrica.** Los discos tronzoadores diamantados mal medidos no pueden ser lo suficientemente apantallados ni controlados.

**i) Los discos tronzoadores diamantados deben tener las medidas exactas para el husillo portamuela de su herramienta eléctrica.** Los discos tronzoadores diamantados que no se ajusten correctamente sobre el husillo portamuela de la herramienta eléctrica, giran de forma irregular, tienen fuertes vibraciones y pueden llevar a la pérdida del control.

**j) No use discos tronzoadores diamantados dañados. Antes de cada uso controle el estado de los discos tronzoadores diamantados respecto a astillas y fisuras o un fuerte desgaste. Si la herramienta eléctrica o el disco tronzoador diamantado se cae, verifique si éste está dañado o use un disco tronzoador diamantado no dañado. Una vez inspeccionado e insertado el disco tronzoador diamantado sitúese usted y las personas circundantes fuera del plano de rotación del disco tronzoador diamantado y deje girar el disco tronzoador diamantado a la máxima velocidad durante un minuto.** Los discos tronzoadores diamantados dañados se rompen, por lo general, en este tiempo de prueba.

**k) Utilice un equipo de protección personal. Dependiendo del trabajo a realizar use una careta, una protección para los ojos, o unas gafas de protección. Si procede, emplee una mascarilla antipolvo, protectores auditivos, guantes de protección o un mandil especial adecuado para protegerle de los pequeños fragmentos que pudieran salir proyectados al desprenderse del útil o pieza.** Las gafas de protección deberán ser indicadas para protegerle de los fragmentos que pudieran salir despedidos al trabajar. La mascarilla antipolvo o respiratoria deberá ser apta para filtrar las partículas producidas al trabajar. La exposición prolongada al ruido puede provocar sordera.

**l) Cuide que las personas en las inmediaciones se mantengan a suficiente distancia de la zona de trabajo. Toda persona que acceda a la zona de trabajo deberá utilizar un equipo de protección personal.** Los fragmentos de la pieza de trabajo o de los discos tronzoadores diamantados quebrados podrían salir proyectados y causar lesiones, incluso fuera del área de trabajo inmediato.



E

m) Sujete la herramienta eléctrica únicamente por las empuñaduras aisladas al realizar trabajos en los que el disco tronzador diamantado pueda tocar conductores eléctricos ocultos o el propio cable de alimentación de la herramienta eléctrica. El contacto con conductores bajo tensión puede hacer que las partes metálicas de la herramienta eléctrica le provoquen una descarga eléctrica.

n) Mantenga el cable de alimentación alejado de los discos tronzadores diamantados que se encuentren en movimiento. Si pierde el control sobre la herramienta, el cable de alimentación puede cortarse o enredarse y su mano o su brazo pueden entrar en contacto con el disco tronzador diamantado que está girando.

o) No deposite jamás la herramienta eléctrica antes de que el disco tronzador diamantado haya dejado de girar por completo. El disco tronzador diamantado que aún está girando puede entrar en contacto con la superficie de apoyo y hacerle perder el control sobre la herramienta eléctrica.

p) No deje funcionar la herramienta eléctrica mientras la transporta. Su ropa puede ser atrapada por el contacto casual con el disco tronzador diamantado, y el disco tronzador diamantado puede taladrar su cuerpo.

q) Limpie periódicamente las rejillas de refrigeración de su herramienta eléctrica. El ventilador del motor aspira polvo hacia el interior de la carcasa, por lo que, en caso de una acumulación fuerte de polvo metálico, ello puede provocarle una descarga eléctrica.

r) No utilice la herramienta eléctrica cerca de materiales combustibles. Las chispas producidas al trabajar pueden llegar a incendiar estos materiales.

s) No use discos tronzadores diamantados que requieran de líquidos refrigerantes. La aplicación de agua u otros refrigerantes líquidos puede comportar una descarga eléctrica.

t) No emplee accesorios diferentes de aquellos que el fabricante haya previsto o recomendado especialmente para esta herramienta eléctrica. El mero hecho de que sea acoplable un accesorio a su herramienta eléctrica no implica que su utilización resulte segura.

### Causas del rechazo y advertencias al respecto

El retroceso es una reacción brusca que se produce al atascarse o engancharse un disco tronzador diamantado en rotación. Al atascarse o engancharse el disco tronzador diamantado en funcionamiento, éste es frenado bruscamente. Ello puede hacerle perder el control sobre la herramienta eléctrica y hacer que ésta salga impulsada en dirección opuesta al sentido de giro que tenía el disco tronzador diamantado en el punto de bloqueo.

En el caso, p. ej., de que un disco tronzador diamantado se atasque o bloquee en la pieza de trabajo, puede suceder que el canto del disco tronzador diamantado que penetra en el material se enganche, provocando la rotura del disco tronzador diamantado o el rechazo del aparato. Según el sentido de giro y la posición de bloqueo del disco tronzador diamantado en el momento de bloquearse puede que éste resulte despedido hacia, o en sentido opuesto al usuario. En estos casos puede suceder que el disco tronzador diamantado incluso llegue a romperse.

El rechazo es ocasionado por la aplicación o manejo incorrecto de la herramienta eléctrica. Es posible evitarlo ateniéndose a las medidas preventivas que a continuación se detallan.

a) Sujete con firmeza la herramienta eléctrica y mantenga su cuerpo y brazos en una posición propicia para resistir las fuerzas de reacción. Si forma parte del aparato, utilice siempre la empuñadura adicional para poder soportar mejor las fuerzas del rechazo, además de los pares de reacción que se presentan en la puesta en marcha. El usuario puede controlar las fuerzas del rechazo y de reacción si toma unas medidas preventivas oportunas.

b) Jamás aproxime su mano al disco tronzador diamantado en funcionamiento. El disco tronzador diamantado puede desplazarse sobre su mano en el momento del contragolpe.

c) Evite estar con su cuerpo dentro del área hacia el que se movería el disco tronzador diamantado al ser rechazado. El contragolpe mueve la herramienta eléctrica en el sentido opuesto al movimiento del disco tronzador diamantado en el punto de bloqueo.

d) Tenga especial precaución cuando trabaje en el campo de las esquinas, bordes afilados, etc. Evite que el disco tronzador diamantado rebote contra la pieza de trabajo o que se atasque. El disco tronzador diamantado que está girando tiende a atascarse en las esquinas, en los bordes afilados o cuando rebota. Esto genera una pérdida del control o un contragolpe.

e) No use hojas de cadena cortante o dentadas. Estas herramientas intercambiables generan con frecuencia un contragolpe o la pérdida del control sobre la herramienta eléctrica.

### Instrucciones de seguridad especiales para el tronzado con discos tronzadores diamantados:

a) Utilice exclusivamente discos tronzadores diamantados homologados para los trabajos de tronzado.

b) No utilice los discos tronzadores diamantados desgastados de otras herramientas eléctricas más grandes. Los discos tronzadores diamantados destinados para herramientas eléctricas más grandes no son aptos para soportar las velocidades más altas a las que trabajan las herramientas eléctricas más pequeñas, y pueden llegar a romperse.

### Instrucciones de seguridad adicionales específicas para el tronzado

a) Evite el bloque del disco tronzador diamantado o una presión de apriete demasiado alta. No intente realizar cortes demasiado profundos. Una sobrecarga del disco tronzador diamantado aumenta su esfuerzo y la predisposición para el atascamiento o bloqueo, y con ello, la posibilidad de un contragolpe o de la rotura del disco tronzador diamantado.

b) No se coloque delante o detrás del disco tronzador diamantado que está girando. Si aleja el disco tronzador diamantado insertado en la pieza de trabajo de su mano, entonces en caso de que se produzca un contragolpe, la herramienta eléctrica junto con el disco en funcionamiento podrían salir despedidos directamente en su dirección.

c) Si el disco tronzador diamantado se bloquea, o si tuviese que interrumpir su trabajo, desconecte la herramienta eléctrica y manténgala en esa posición, sin moverla, hasta que el disco se haya detenido por completo. Jamás intente sacar el disco tronzador diamantado en marcha de la ranura de corte, ya que ello podría provocar un contragolpe. Investigue y subsane la causa del bloqueo.



**d) No vuelva a conectar la herramienta eléctrica mientras ésta se encuentre en la ranura de corte de la pieza de trabajo. Antes de proseguir el corte con mucha cautela, espere a que el disco tronzador diamantado haya alcanzado su velocidad máxima.** En caso contrario el disco tronzador diamantado podría engancharse o bloquearse, salirse de la ranura de corte de la pieza de trabajo, o provocar un contragolpe.

**e) Apoye las planchas o las piezas de trabajo grandes para reducir el riesgo de que se produzca un contragolpe por un disco tronzador diamantado atascado.** Las piezas de trabajo grandes tienden a curvarse por su propio peso. La pieza de trabajo deberá apoyarse desde abajo a ambos lados tanto cerca de la línea de corte como en los bordes.

**f) Proceda con especial cautela al realizar recortes „por inmersión“ en paredes existentes o en zonas de reducida visibilidad.** El disco tronzador diamantado puede provocar un contragolpe al cortar tuberías de gas o agua, conductores eléctricos u otros objetos.

### Instrucciones adicionales de seguridad y laborales

Evite que las virutas de la pieza de trabajo entren en contacto con su cuerpo.

No manipular en el rodillo ni en las cuchillas con la máquina conectada.

Desconectar inmediatamente el aparato al presentarse vibraciones fuertes u otras anomalías. Examine la máquina para determinar las posibles causas.

Nunca se debe intentar limpiar el polvo o viruta procedente del taladrado con la máquina en funcionamiento.

### INDICACIONES PARA EL TRABAJO

Siga las intrucciones del fabricante respecto al uso y almacenamiento de los discos de diamante

Utilice siempre la cubierta de protección en trabajos corte.

La tuerca de apriete se debe asegurar antes de comenzar a trabajar con la máquina.

Emplear siempre el asidero adicional.

La pieza de trabajo debe fijarse adecuadamente, a no ser que se mantenga bien fija por su propio peso. Jamás aproxime una pieza al disco, sujetándola con la mano.

### MANTENIMIENTO

Utilice solamente accesorios y repuestos Milwaukee. En caso de necesitar reemplazar componentes no descritos, contacte con cualquiera de nuestras estaciones de servicio Milwaukee (consultar lista de servicio técnicos)

En caso necesario, puede solicitar un despiece de la herramienta. Por favor indique el número de impreso que hay en la etiqueta y pida el despiece a la siguiente dirección: Techtronic Industries GmbH, Max-Eyth-Straße 10, 71364 Winnenden, Germany.

### DECLARACION DE CONFORMIDAD CE

Declaramos bajo nuestra responsabilidad que el producto descrito bajo „Datos técnicos“ en unión con los aparatos AG21 ..., AG24 ..., AGV22 ..., AGVK24 ...

está en conformidad con todas las normas relevantes de la directiva 2011/65/CE (RoHS), 2006/42/CE y con las siguientes normas o documentos normalizados:

EN 60745-1:2009 + A11:2010

EN 60745-2-3:2011+A2:2013+A11:2014+A12:2014+A13:2015

EN 50581:2012



Winnenden, 2016-11-02

Alexander Krug / Managing Director

Autorizado para la redacción de los documentos técnicos.

Techtronic Industries GmbH

Max-Eyth-Straße 10, 71364 Winnenden, Germany

### SÍMBOLOS



¡ATENCIÓN! ¡ADVERTENCIA! ¡PELIGRO!



Lea las instrucciones detenidamente antes de conectar la herramienta



Para trabajar con la máquina, utilizar siempre gafas de protección.



Usar guantes protectores



Utilice por ello una máscara protectora contra polvo.



Usar protectores auditivos!



Desconecte siempre el enchufe antes de llevar a cabo cualquier trabajo en la máquina.



Únicamente para trabajos de separación.



Marca CE



E



| CARACTERÍSTICAS TÉCNICAS                             | DEC230 K     |
|------------------------------------------------------|--------------|
| Tampa de corte                                       |              |
| Ø dos rebolos de corte diamantados                   | 180 / 230 mm |
| Profundidade de corte máx no mín. (Ø 180 / Ø 230 mm) | 5 mm         |
| Profundidade de corte máx no máx. (Ø 180 / Ø 230 mm) | 35 / 60 mm   |
| Peso                                                 | 1,9 kg       |

### ⚠ ATENÇÃO

**Por favor, sempre observe o manual de instruções da lixadeira angular conectada. Leia todas as instruções de segurança e todas as instruções.**

O desrespeito das advertências e instruções apresentadas abaixo pode causar choque eléctrico, incêndio e/ou graves lesões.

**Guarde bem todas as advertências e instruções para futura referência.**

### UTILIZAÇÃO AUTORIZADA

A tampa de corte destina-se a cortar materiais de pedra e cerâmica com rebolos de corte diamantados.

A tampa de corte só é apropriada para o processamento a seco.

A tampa de corte deve ser usada exclusivamente com as seguintes lixadeiras angulares: Milwaukee AG21 ..., AG24 ..., AGV22 ..., AGVK24 ...

A tampa de corte só deve ser usada em combinação com um aspirador de pó adequado.

### INSTRUÇÕES DE SEGURANÇA PARA RECTIFICADORAS DE CORTE

**Instruções de segurança conjuntas para cortar com o rebolo de corte diamantado:**

**a) Esta ferramenta eléctrica deve ser usada como lixadeira de corte. Observar todas as indicações de aviso, instruções, apresentações e dados fornecidos com a ferramenta eléctrica.** O desrespeito das seguintes instruções pode levar a um choque eléctrico, incêndio e/ou graves lesões.

**b) Esta ferramenta eléctrica não é adequada para polir, lixar com folha de lixa e escovas de arame.** Utilizações, para as quais a máquina não tenha sido prevista, podem causar perigos e ferimentos.

**c) A tampa de corte deve estar fixada seguramente e estar ajustada, de forma que um máximo de segurança seja obtido, isto é, a menor parte possível do rebolo de corte diamantado mostra para o operador.** A tampa de corte deve proteger o operador contra estilhaços e o contacto accidental com o rebolo de corte diamantado.

**d) Utilize apenas discos de corte diamantados para a sua ferramenta eléctrica.**

**e) O número de rotações admissível do rebolo de corte diamantado deve ser pelo menos igual ao número de rotações máximo indicado na ferramenta eléctrica.** Rebolos de corte diamantados que girem mais rapidamente do que permitido podem romper-se e ser projectados.

**f) Rebolos de corte diamantados só devem ser utilizados para as aplicações recomendadas. Por exemplo, jamais lixe com a superfície lateral de um rebolo de corte diamantado.** Rebolos de corte diamantados destinam-se a remover material com a aresta do rebolo. Uma força lateral sobre estes rebolos de corte diamantados pode quebrá-los.

**g) Sempre use flanges de aperto intactos de tamanho e forma correctos para o rebolo de corte diamantado seleccionado.** Flanges apropriados apoiam o rebolo de corte diamantado e reduzem assim o perigo de uma ruptura do rebolo de corte diamantado.

**h) O diâmetro exterior e a espessura do rebolo de corte diamantado devem corresponder com as medidas indicadas para a sua ferramenta eléctrica.** É possível que rebolos de corte diamantados de dimensionamento incorrecto não sejam suficientemente blindados ou controlados.

**i) Os rebolos de corte diamantados e os flanges devem caber exactamente no mandril da sua ferramenta eléctrica.** Rebolos de corte diamantados que não caibam exactamente no mandril da ferramenta eléctrica giram irregularmente, vibram fortemente e podem levar à perda de controlo.

**j) Não use rebolos de corte diamantados danificados.** Antes de cada utilização deverá controlar as ferramentas de trabalho e verificar, se, por exemplo, os rebolos de corte diamantados apresentam lascas e fissuras, desgaste ou forte atrição. Se a ferramenta eléctrica ou o rebolo de corte diamantado cair, verifique se sofreram danos ou use um rebolo de corte diamantado intacto. Depois de controlar e colocar o rebolo de corte diamantado, você e as pessoas que se encontrem na proximidade devem manter-se fora do nível de rotação do rebolo de corte diamantado e deixar o rebolo de corte diamantado operar por um minuto com o número de rotações máximo. Na maioria dos casos, os rebolos de corte diamantados danificados quebram durante este período de teste.

**k) Utilizar um equipamento de protecção pessoal. De acordo com a aplicação, deverá utilizar uma protecção para todo o rosto, protecção para os olhos ou um óculos protector. Se for necessário, deverá utilizar uma máscara contra pó, protecção auricular, luvas de protecção ou um avental especial, para proteger-se de pequenas partículas de amoladura e de material.** Os olhos devem ser protegidos contra partículas a voar, produzidas durante as diversas aplicações. A máscara contra pó ou a máscara de respiração deve ser capaz de filtrar o pó produzido durante a respectiva aplicação. Se for sujeito durante longo tempo a fortes ruídos, poderá sofrer a perda da capacidade auditiva.

**l) Observe que as outras pessoas mantenham uma distância segura em relação ao seu local de trabalho. Cada pessoa que entrar na área de trabalho, deverá usar um equipamento de protecção pessoal.** Estilhaços da peça a ser trabalhada ou rebolos de corte diamantados quebrados podem ser projectados e causar lesões fora da área de trabalho imediata.

**m) Só segure o aparelho eléctrico nas superfícies do manípulo isoladas se estiver a executar trabalhos, nos quais o rebolo de corte diamantado pode tocar em linhas eléctricas escondidas ou no próprio cabo de rede.** O contacto com uma linha sob tensão também pode colocar as peças metálicas do aparelho sob tensão e levar a um choque eléctrico.

**n) Mantenha o cabo de rede afastado de rebolos de corte diamantados em rotação.** Se perder o controlo sobre o aparelho, é possível que o cabo de rede seja cortado ou enganchado e a sua mão ou braço sejam puxados contra o disco de corte diamantado em rotação.

**o) Jamais deposite a ferramenta eléctrica antes do rebolo de corte diamantado estiver completamente parado.** O rebolo de corte diamantado em rotação pode entrar em contacto com a superfície de apoio, provocando uma perda de controlo da ferramenta eléctrica.

**p) Não permitir que a ferramenta eléctrica funcione enquanto estiver a transportá-la.** A sua roupa pode ser agarrada devido a um contacto accidental com o rebolo de corte diamantado em rotação e o rebolo de corte diamantado pode ferir o seu corpo.

**q) Limpar regularmente as aberturas de ventilação da sua ferramenta eléctrica.** A ventoinha do motor puxa pó para dentro da carcaça, e uma grande quantidade de pó de metal pode causar perigos eléctricos.

**r) Não utilizar a ferramenta eléctrica perto de materiais inflamáveis.** Fâscas podem incendiar estes materiais.

**s) Não use rebolos de corte diamantados que necessitem de agentes de refrigeração líquidos.** A utilização de água ou de outros agentes de refrigeração líquidos pode provocar um choque eléctrico.

**t) Não utilizar acessórios, que não foram especialmente previstos e recomendados pelo fabricante para serem utilizados com esta ferramenta eléctrica.** O facto de poder fixar o acessório a esta ferramenta eléctrica, não garante uma aplicação segura.

### Contra-golpe e respectivas advertências

Contra-golpe é uma reacção repentina devido a um rebolo de corte diamantado travado ou bloqueado. Um travamento ou um bloqueio levam a uma parada abrupta do rebolo de corte diamantado em rotação. Desta maneira, uma ferramenta eléctrica descontrolada pode ser acelerada no local de bloqueio, sendo forçada no sentido contrário à rotação do rebolo de corte diamantado.

Se, por exemplo, um rebolo de corte diamantado travar ou bloquear numa peça a ser trabalhada, a aresta do rebolo de corte diamantado pode mergulhar na peça a ser trabalhada e encravar-se, quebrando o rebolo de corte diamantado ou causando um contra-golpe.

Então, o rebolo de corte diamantado se movimentará no sentido do operador ou afastando-se dele, dependendo do sentido de rotação do rebolo de corte diamantado no local do bloqueio. Sob estas condições os rebolos de corte diamantados também podem romper-se.

Um contra-golpe é a consequência de uma utilização incorrecta ou indevida da ferramenta eléctrica. Ele pode ser evitado por apropriadas medidas de precaução como descrito a seguir.

**a) Segurar firmemente a ferramenta eléctrica e posicionar o seu corpo e os braços de modo que possa resistir às forças de um contra-golpe. Sempre utilizar o punho adicional, se existente, para assegurar o máximo controlo possível sobre as forças de um contra-golpe ou sobre momentos de reacção durante o arranque.** O operador pode controlar as forças de contra-golpe e as forças de reacção através de medidas de precaução apropriadas.

**b) Jamais permita que as suas mãos se encontrem perto dos rebolos de corte diamantados em rotação.** Se houver um contra-golpe, o rebolo de corte diamantado poderá passar através da sua mão.

**c) Evite que o seu corpo se encontre na área, na qual o rebolo de corte diamantado possa ser movimentado em caso de contra-golpe.** O contra-golpe força a ferramenta eléctrica no sentido contrário ao movimento do rebolo de corte diamantado no local do bloqueio.

**d) Trabalhe com cuidado especial na área de cantos, arestas afiadas, etc. Evite que os rebolos de corte diamantados sejam ricocheteados e travados pela peça a ser trabalhada.** O rebolo de corte diamantado em rotação tende a travar em cantos, arestas afiadas ou se for ricocheteado. Isto causa uma perda de controlo ou um contra-golpe.

**e) Não utilize lâminas de corrente ou lâminas de serra dentadas.** Estas ferramentas de trabalho provocam frequentemente uma repercussão ou a perda do controlo sobre a ferramenta eléctrica.

### Instruções de segurança especiais para o corte com rebolos diamantados:

**a) Use exclusivamente rebolos de corte diamantados admitidos para os trabalhos de corte.**

**b) Não use rebolos de corte diamantados gastos de outras ferramentas eléctricas maiores.** Rebolos de corte diamantados para ferramentas eléctricas maiores não são apropriados para os números de rotação mais altos de ferramentas eléctricas menores e podem quebrar.

### Outras advertências especiais de segurança para separar por rectificação

**a) Evite um bloqueio do rebolo de corte diamantado ou uma força de pressão demasiado alta. Não faça cortes extremamente profundos.** Uma sobrecarga do rebolo de corte diamantado aumenta o desgaste e a predisposição para emperrar e bloquear e portanto a possibilidade de um contra-golpe ou uma ruptura do rebolo de corte diamantado.

**b) Evite a área que se encontra na frente ou atrás do rebolo de corte diamantado em rotação.** Se movimentar o rebolo de corte diamantado para a frente na peça a ser trabalhada, afastando-a do corpo, é possível que no caso de um contra-golpe a ferramenta eléctrica, junto com o rebolo em rotação, seja atirada directamente na sua direcção.

**c) Se o rebolo de corte diamantado emperrar ou se o trabalho for interrompido, deverá desligar a ferramenta eléctrica e mantê-la parada, até o rebolo parar completamente. Jamais tente puxar o rebolo de corte diamantado para fora do corte enquanto ainda estiver em rotação, caso contrário poderá ser provocado um contra-golpe.** Verificar e eliminar a causa do emperramento.



Por

**d) Não ligue novamente a ferramenta eléctrica, enquanto ainda estiver na peça a ser trabalhada. Primeiro, permita que o rebolo de corte diamantado alcance o seu número de rotações completo, antes de continuar a cortar cuidadosamente.** Caso contrário, é possível que o rebolo de corte diamantado emperre, salte para fora da peça a ser trabalhada ou cause um contra-golpe.

**e) Apoie placas ou peças grandes para reduzir um risco de contra-golpe devido a um rebolo de corte diamantado emperrado.** Peças grandes podem curvar-se devido ao próprio peso. A peça a ser trabalhada deve ser apoiada de ambos os lados, tanto nas proximidades do corte como também nos cantos.

**f) Tenha muito cuidado ao fazer “cortes de bolsa” em paredes existentes ou outras áreas não visíveis.** O rebolo de corte diamantado pode causar um contra-golpe, se cortar tubulações de gás ou de água, cabos eléctricos ou outros objectos.

### Instruções de segurança e trabalho suplementares

Evite que o pó de lixagem entre em contacto com o seu corpo.

Não introduza as mãos na área perigosa, estando a máquina em funcionamento.

Desligar imediatamente o aparelho, se ocorrerem grandes oscilações ou se forem observadas outras avarias. Controlar a máquina para determinar a causa.

Não remover aparas ou lascas enquanto a máquina trabalha.

### DICAS DE TRABALHO

Empregue e guarde os discos de corte de diamante sempre de acordo com as especificações do fabricante.

Durante o trabalho de corte deve ser utilizada a placa de protecção.

A porca de ajuste deve ser apertada antes de iniciar o trabalho com a máquina.

Utilizar sempre o punho lateral.

A peça a ser trabalhada deve ser fixa, caso não esteja firme devido ao seu peso próprio. Jamais conduzir a peça a ser trabalhada em direcção do disco com as mãos.

### MANUTENÇÃO

Utilizar apenas acessórios Milwaukee e peças sobresselentes Milwaukee. Os componentes cuja substituição não esteja descrita devem ser substituídos num serviço de assistência técnica Milwaukee (consultar a brochura relativa à garantia/moradas dos serviços de assistência técnica).

A pedido e mediante indicação da referência que consta da chapa de características da máquina, pode requerer-se um desenho explosivo da ferramenta eléctrica a: Techtronic Industries GmbH, Max-Eyth-Straße 10, 71364 Winnenden, Germany.

### DECLARAÇÃO DE CONFORMIDADE CE

Declaramos em responsabilidade exclusiva que o produto descrito em „Dados técnicos” em combinação com os aparelhos AG21 ..., AG24 ..., AGV22 ..., AGVK24 ...

corresponde com todas as disposições relevantes da directiva 2011/65/UE (RoHS), 2006/42/CE e com os seguintes documentos normativos harmonizados:

EN 60745-1:2009 + A11:2010

EN 60745-2-3:2011+A2:2013+A11:2014+A12:2014+A13:2015

EN 50581:2012



Winnenden, 2016-11-02

Alexander Krug / Managing Director

Autorizado a reunir a documentação técnica.

Techtronic Industries GmbH

Max-Eyth-Straße 10, 71364 Winnenden, Germany

### SYMBOLS



ATENÇÃO! PERIGO!



Leia atentamente o manual de instruções antes de colocar a máquina em funcionamento.



Usar sempre óculos de protecção ao trabalhar com a máquina.



Use luvas de protecção!



Use uma máscara de protecção contra pó apropriada.



Use protectores auriculares!



Antes de efectuar qualquer intervenção na máquina, tirar a ficha da tomada.



Só para trabalhos de separação.



Marca CE



Por

| TECHNISCHE GEGEVENS<br>Doorslijpkap                        | DEC230 K     |
|------------------------------------------------------------|--------------|
| Diamant-doorslijpschijven- $\emptyset$                     | 180 / 230 mm |
| Schroefdiepte min. ( $\emptyset$ 180 / $\emptyset$ 230 mm) | 5 mm         |
| Schroefdiepte max. ( $\emptyset$ 180 / $\emptyset$ 230 mm) | 35 / 60 mm   |
| Gewicht                                                    | 1,9 kg       |

## WAARSCHUWING

**Neem absoluut de handleiding van de aangesloten haakse slijper in acht. Lees alle veiligheidsinstructies en aanwijzingen door.**

Als de waarschuwingen en voorschriften niet worden opgevolgd, kan dit een elektrische schok, brand of ernstig letsel tot gevolg hebben.

**Bewaar alle waarschuwingen en voorschriften voor toekomstig gebruik.**

## VOORGESCHREVEN GEBRUIK VAN HET SYSTEEM

De doorslijpkap is bedoeld voor het doorslijpen van steen- en keramische materialen met diamant-doorslijpschijven.

De doorslijpkap is alleen geschikt voor de droge bewerking.

De doorslijpkap mag uitsluitend worden gebruikt met de volgende haakse slijpers: Milwaukee AG21 ..., AG24 ..., AGV22 ..., AGVK24 ...

De doorslijpkap mag alleen worden gebruikt in combinatie met een geschikte stofzuiger.

## VEILIGHEIDSLNSTRUCTIES VOOR DOORSLIJPMACHINES

**Algemene veiligheidsinstructies voor de het doorslijpen met een diamant-doorslijpschijf:**

- Dit elektrische gereedschap kan worden gebruikt als doorslijpmachine. Neem alle waarschuwingen, aanwijzingen, afbeeldingen en gegevens die u bij het elektrische gereedschap ontvangt in acht.** Als u de volgende aanwijzingen niet in acht neemt, kunnen een elektrische schok, brand en/of ernstig letsel het gevolg zijn.
- Dit elektrische gereedschap is niet geschikt voor het polijsten, schuren, schuren met schuurpapier en draadborstelen.** Ondoelmatig gebruik van dit elektrische gereedschap kan leiden tot gevaren en persoonlijk letsel.
- De doorslijpkap moet veilig bevestigd en zodanig ingesteld zijn dat een maximum aan veiligheid wordt bereikt, d.w.z. het kleinst mogelijke deel van de diamant-doorslijpschijf wijst open naar de gebruiker.** De doorslijpkap moet de gebruiker tegen afgebroken stukken en toevallig contact met diamant-doorslijpschijf beschermen.
- Gebruik uitsluitend diamantdoorslijpschijven voor uw elektrisch gereedschap.**
- De geoorloofde toerental van de diamant-doorslijpschijf moet minimaal zo hoog zijn als het op het elektrische gereedschap vermelde maximale toerental.** Diamant-doorslijpschijven die sneller draaien dan toegestaan, kunnen breken en wegslingeren.

**f) Diamant-doorslijpschijven mogen alléén worden gebruikt voor de aanbevolen toepassingsmogelijkheden. Bijv.: slijp bijvoorbeeld nooit met het zijvlak van een diamant-doorslijpschijf.** Diamant-doorslijpschijven zijn bedoeld voor de materiaalverwijdering met de rand van de schijf. Door krachtnwerking van opzij kunnen deze diamant-doorslijpschijven breken.

**g) Gebruik altijd onbeschadigde spanflenzen in de juiste grootte en vorm voor de door u gekozen diamant-doorslijpschijf.** Een goed passende flens steunt de diamant-doorslijpschijf en vermindert zo het gevaar voor het breken van de diamant-doorslijpschijf.

**h) De buitendiameter en de dikte van de diamant-doorslijpschijf moeten overeenkomen met de maatgegevens van uw elektrische gereedschap.** Diamant-doorslijpschijven in een verkeerde maat kunnen niet afdoende beschermd of gecontroleerd worden.

**i) Diamant-doorslijpschijven en flenzen moeten exact op de slijpspil van het elektrische gereedschap passen.** Diamant-doorslijpschijven die niet exact op de slijpspil van het elektrische gereedschap passen, draaien ongelijkmatig, trillen sterk en kunnen controleverlies over het gereedschap veroorzaken.

**j) Gebruik geen beschadigde diamant-doorslijpschijven. Controleer de diamant-doorslijpschijf vóór elk gebruik op afsplinteringen en scheuren, slijtage of ernstige gebruikssporen.** Als het elektrische gereedschap of de diamant-doorslijpschijf op de grond valt, moet worden gecontroleerd of de schijf beschadigd is of moet een onbeschadigde diamant-doorslijpschijf worden gebruikt. Als u de diamant-doorslijpschijf gecontroleerd en geplaatst hebt, dienen u en in buurt aanwezige personen buiten het bereik van de roterende diamant-doorslijpschijf te blijven en moet de diamant-doorslijpschijf gedurende één minuut op maximaal toerental draaien. Beschadigde diamant-doorslijpschijven breken meestal gedurende deze testtijd.

**k) Draag persoonlijke beschermende uitrusting. Gebruik afhankelijk van de toepassing een volledige gezichtsbescherming, oogbescherming of veiligheidsbril. Draag voor zover van toepassing een stofmasker, een gehoorbescherming, werkhandschoenen of een speciaal schoort dat kleine slijp- en materiaaldeeltjes tegenhoudt.** Uw ogen moeten worden beschermd tegen wegliggende deeltjes die bij verschillende toepassingen ontstaan. Een stof- of adembeschermingsmasker moet het bij de toepassing ontstaande stof filteren. Als u lang wordt blootgesteld aan luid lawaai, kan uw gehoor worden beschadigd.

**l) Let erop dat andere personen zich op een veilige afstand bevinden van de plaats waar u werkt. Iedereen die de werkomgeving betreedt, moet persoonlijke beschermende uitrusting dragen.** Afgebroken stukken van het werkstuk of gebroken diamant-doorslijpschijven kunnen wegslingeren en ook buiten het directe werkbereik letsel veroorzaken.



**m) Houd het elektrische gereedschap alléén aan de geïsoleerde grepen vast als u werkzaamheden uitvoert waarbij de diamant-doorslijpschijf verborgen stroomleidingen of de eigen netkabel zou kunnen raken.** Het contact met een spanningvoerende leiding kan de metalen apparaatdelen onder spanning zetten en zo tot een elektrische schok leiden.

**n) Houd de netkabel verwijderd van roterende diamant-doorslijpschijven.** Als u de controle over het apparaat verliest, kan de netkabel worden doorgesneden of ingetrokken en uw hand of arm in de roterende diamant-doorslijpschijf terechtkomen.

**o) Houd altijd toezicht op het elektrische gereedschap totdat de diamant-doorslijpschijf volledig tot stilstand is gekomen.** De draaiende diamant-doorslijpschijf kan in contact komen met het legvlak, waardoor u de controle over het elektrische gereedschap kunt verliezen.

**p) Laat het elektrische gereedschap niet lopen terwijl u het draagt.** U kleding kan bij contact met de draaiende diamant-doorslijpschijf worden meegetrokken en de diamant-doorslijpschijf kan zich in uw lichaam boren.

**q) Reinig regelmatig de ventilatieopeningen van het elektrische gereedschap.** De motorventilator trekt stof in het huis en een sterke ophoping van metaalstof kan elektrische gevaren veroorzaken.

**r) Gebruik het elektrische gereedschap niet in de buurt van brandbare materialen.** Vonken kunnen deze materialen ontsteken.

**s) Gebruik geen diamant-doorslijpschijven die vloeibare koelmiddelen vereisen.** Het gebruik van water of andere vloeibare koelmiddelen kan tot een elektrische schok leiden.

**t) Gebruik uitsluitend toebehoren dat door de fabrikant speciaal voor dit elektrische gereedschap is voorzien en geadviseerd.** Het feit dat u het toebehoren aan het elektrische gereedschap kunt bevestigen, waarborgt nog geen veilig gebruik.

### Terugslag en bijbehorende waarschuwingen

Een terugslag is de plotselinge reactie op een hakende of geblokkeerde diamant-doorslijpschijf. Haken of blokkeren leidt tot een abrupte stop van de roterende diamant-doorslijpschijf. Een ongecontroleerd elektrisch gereedschap wordt hierdoor op de plaats van de blokkering tegen de draairichting van van de diamant-doorslijpschijf in versneld.

Als bijvoorbeeld een diamant-doorslijpschijf in het werkstuk blijft haken of blokkeert, kan de rand van de diamant-doorslijpschijf die in het werkstuk steekt, blijven hangen, waardoor de diamant-doorslijpschijf kan uitbreken of een terugslag kan veroorzaken. De diamant-doorslijpschijf beweegt dan in de richting van de bedienende persoon of van de persoon weg, al naargelang de draairichting van de diamant-doorslijpschijf op de plaats van blokkering. Hierbij kunnen diamant-doorslijpschijven ook breken.

Een terugslag is het gevolg van het verkeerd gebruik of onjuiste gebruiksomstandigheden van het elektrische gereedschap. Terugslag kan worden voorkomen door geschikte voorzorgsmaatregelen, zoals hieronder beschreven.

**a) Houd het elektrische gereedschap goed vast en breng uw lichaam en uw armen in een positie waarin u de terugslagkrachten kunt opvangen.** Gebruik altijd de extra handgreep, indien aanwezig, om de grootst mogelijke controle te hebben over terugslagkrachten of reactiemomenten bij het op toeren komen. De bediener kan door geschikte voorzorgsmaatregelen de terugslag- en reactiekrachten beheersen.

**b) Kom met uw hand nooit te dicht in de buurt van draaiende diamant-doorslijpschijven.** De diamant-doorslijpschijf kan in geval van een terugslag over uw hand bewegen.

**c) Zorg ervoor dat u met uw lichaam uit de richting staat waarin de diamant-doorslijpschijf beweegt in geval van een terugslag.** De terugslag beweegt het elektrische gereedschap op de plaats van de blokkering in de tegenovergestelde draairichting van de diamant-doorslijpschijf.

**d) Werk uiterst voorzichtig in het bereik van hoeken, scherpe randen enz. Voorkom dat de diamant-doorslijpschijf van het werkstuk kan terugkaatsen en klemraken.** De roterende diamant-doorslijpschijf neigt ertoe om bij hoeken, scherpe randen of bij het terugkaatsen, klem te raken. Dit kan leiden tot controleverlies of een terugslag.

**e) Gebruik geen ketting- of getand zaagblad.** Dergelijke inzetstukken veroorzaken vaak een terugslag of verlies van controle over het elektrische gereedschap.

### Speciale veiligheidsinstructies voor doorslijpen met een diamant-doorslijpschijf:

**a) Gebruik uitsluitend originele voor het doorslijpen toegelaten diamant-doorslijpschijven.**

**b) Gebruik nooit versleten diamant-doorslijpschijven van grotere elektrische gereedschappen.** Diamant-doorslijpschijven voor grotere elektronische gereedschappen zijn niet geschikt voor de hogere toerentalen van kleinere elektrische gereedschappen en kunnen breken.

### Overige bijzondere waarschuwingen voor doorslijpwerkzaamheden

**a) Vermijd blokkeren van de diamant-doorslijpschijf of te hoge aanpersdruk. Voer geen overmatig diepe zaagsneden uit.** Een overbelasting van de diamant-doorslijpschijf verhoogt de belasting en het risico tot haken of blokkeren, waardoor het gevaar voor een terugslag of een breuk van de diamant-doorslijpschijf stijgt.

**b) Blijf buiten het bereik vóór en achter de roterende diamant-doorslijpschijf.** Als u de diamant-doorslijpschijf in het werkstuk van een hand weg beweegt, kan het elektrische gereedschap in geval van een terugslag met de draaiende schijf direct in uw richting worden geslingerd.

**c) Als de diamant-doorslijpschijf klem raakt of u het werk uit onderbreken, schakelt u het apparaat uit en houdt het rustig totdat de schijf tot stilstand gekomen is. Probeer nooit om de nog lopende diamant-doorslijpschijf uit de zaagsnede te trekken - dit zou een terugslag kunnen veroorzaken.** Stel de oorzaak van het vastklemmen vast en maak deze ongedaan.

**d) Schakel het elektrische apparaat niet opnieuw in zolang de doorslijpschijf nog in het werkstuk steekt. Laat de diamant-doorslijpschijf eerst op vol toerental komen voordat u voorzichtig doorgaat met het doorslijpen.** Als dat niet gebeurt, kan de diamant-doorslijpschijf klem raken, uit het werkstuk springen of een terugslag veroorzaken.

**e) Steun grote platen of grote werkstukken goed om het risico van een terugslag door een ingeklemde diamant-doorslijpschijf te verminderen.** Grote werkstukken kunnen onder hun eigen gewicht doorbuigen. Het werkstuk moet aan beide zijden worden ondersteund, vlakbij de slijpgroef en aan de rand.



**f) Wees bijzonder voorzichtig bij het insteekzagen in bestaande wanden of andere niet-zichtbare bereiken.** De binnendringende diamant-doorslijpschijf kan een terugslag veroorzaken bij het snijden in gas- of waterleidingen, elektrische leidingen of andere objecten.

### Verdere veiligheids- en werkinstructies

Voorkom dat slijpstof het lichaam raakt.

Niet aan de draaiende delen komen.

Machine onmiddellijk controleren als sterke trillingen optreden of andere gebreken worden vastgesteld. Controleer de machine om de oorzaak vast te stellen.

Spanen of splinters mogen bij draaiende machine niet worden verwijderd.

### ARBEIDSINSTRUCTIES

Diamantdoorslijpschijven uitsluitend gebruiken en opslaan volgens de instructies van de fabrikant.

Bij doorslijpen altijd met de beschermkap werken.

De flensmoer moet vóór de ingebruikname van de machine aangetrokken zijn.

Altijd de zijhandgreep gebruiken.

Het te bewerken werkstuk moet vast worden ingespannen als het niet door het eigen gewicht stabiel ligt. Nooit het werkstuk met de hand tegen de schijf houden.

### ONDERHOUD

Gebruik uitsluitend Milwaukee toebehoren en onderdelen. Indien componenten die moeten worden vervangen niet zijn beschreven, neem dan contact op met een officieel Milwaukee servicecentrum (zie onze lijst met servicecentra).

Onder vermelding van het nummer op het machineplaatje is desgewenst een doorsnedetekening van de machine verkrijgbaar bij: Techtronic Industries GmbH, Max-Eyth-Straße 10, 71364 Winnenden, Germany.

### EC - VERKLARING VAN OVEREENSTEMMING

Wij verklaren in uitsluitende verantwoording dat het onder 'Technische gegevens' beschreven product in combinatie met andere apparaten

AG21 ..., AG24 ..., AGV22 ..., AGVK24 ...

voldoet aan alle relevante voorschriften van de richtlijn 2011/65/EU (RoHS), 2006/42/EG en de volgende, geharmoniseerde normatieve documenten:

EN 60745-1:2009 + A11:2010

EN 60745-2-3:2011+A2:2013+A11:2014+A12:2014+A13:2015

EN 50581:2012



Winnenden, 2016-11-02

Alexander Krug / Managing Director  
Gemachtigd voor samenstelling van de technische documenten  
Techtronic Industries GmbH  
Max-Eyth-Straße 10, 71364 Winnenden, Germany

### SYMBOLLEN



OPGELET! WAARSCHUWING! GEVAAR!



Graag instructies zorgvuldig doorlezen vóórdat u de machine in gebruik neemt.



Bij het werken met de machine altijd een veiligheidsbril dragen.



Draag veiligheidshandschoenen!



Draag derhalve een geschikt stofbeschermsmasker.



Draag oorbeschermers!



Voor alle werkzaamheden aan de machine de stekker uit de kontaktdoos trekken.



Alleen voor het doorslijpen.



CE-keurmerk



| TEKNISKE DATA<br>Skæreskærm         | DEC230 K     |
|-------------------------------------|--------------|
| Diamant-skæreskive-ø                | 180 / 230 mm |
| Skæredybde min. (ø 180 / ø 230 mm)  | 5 mm         |
| Skæredybde maks. (ø 180 / ø 230 mm) | 35 / 60 mm   |
| Vægt                                | 1,9 kg       |

## ADVARSEL

**Følg ubetinget også betjeningsvejledningen for den tilsluttede vinkelsliber. Læs alle sikkerhedsanvisninger og øvrige vejledninger.**

I tilfælde af manglende overholdelse af advarselshenvisningerne og instrukserne er der risiko for elektrisk stød, brand og/eller alvorlige kvæstelser.

**Opbevar alle advarselshenvisninger og instrukser til senere brug.**

## TILTÆNKT FORMÅL

Skæreskærmen er beregnet til slibeskeskæring af sten- og keramikmaterialer med diamant-skæreskiver.

Skæreskærmen er kun egnet til tør bearbejdning.

Skæreskærmen må kun benyttes med følgende vinkelslibere: Milwaukee AG21 ..., AG24 ..., AGV22 ..., AGVK24 ...

Skæreskærmen må kun bruges i kombination med en egnet støvsuger.

## SIKKERHEDSINSTRUKTIONER FOR SKÆREMASKINER

**Fælles sikkerhedsinstruktioner om slibeskeskæring med diamant-skæreskive:**

- Dette el-værktøj skal bruges som skæremaskine. Læs og overhold alle advarsler, instruktioner, illustrationer og data, som du modtager i forbindelse med elværktøjet.** Overholder du ikke følgende instruktioner, kan du få elektrisk stød, der kan opstå brand og /eller du kan blive kvæstet alvorligt.
- Dette el-værktøj er ikke egnet til polering, slibning og til slibning med sandpapir og trådbørster.** Anvendes el-værktøjet til formål, det ikke er beregnet til, kan der opstå farlige situationer, som kan medføre kvæstelser.
- Skæreskærmen skal være anbragt sikkert og indstillet sådan, at en maksimal sikkerhed opnås med denne, dvs. at den mindst mulige del af diamant-skæreskiven peger åbent mod betjeningspersonen.** Skæreskærmen skal beskytte betjeningspersonen mod brudstykker og tilfældig kontakt med diamant-skæreskiven.
- Anvend kun diamant skæreskiver til dit elektroværktøj.**
- Den tilladte hastighed for diamant-skæreskiven skal mindst være så høj som den maksimale hastighed, der er angivet på el-værktøjet.** Diamant-skæreskiver, der drejer hurtigere end tilladt, kan brække og de enkelte dele flyve fra hinanden.
- Diamant-skæreskiver må kun anvendes til de anbefalede formål. F.eks.: Slib aldrig med sidefladen på en diamant-skæreskive.** Diamant-skæreskiver er bestemt til materialeslibning med kanten på skiven. Udsættes disse diamant-skæreskiver for sidevendt kraftpåvirkning, kan de ødelægges.

**g) Anvend altid ubeskadigede spændeflanger i den rigtige størrelse og form, der passer til den valgte diamant-skæreskive.** Egnede flanger støtter diamant-skæreskiven og forringes således faren for brud på diamant-skæreskiven.

**h) Diamant-skæreskivens udvendige diameter og tykkelse skal svare til målene på dit el-værktøj.** Forkert målte diamant-skæreskiver kan ikke afskærmes eller kontrolleres tilstrækkeligt.

**i) Diamant-skæreskiver skal passe nøjagtigt til slibespindelen på dit el-værktøj.** Diamant-skæreskiver, der ikke passer nøjagtigt på el-værktøjets slibespindel, drejer ujævnt, vibrerer meget stærkt og kan medføre, at man mister kontrollen over værktøjet.

**j) Brug ikke diamant-skæreskiver, hvis de er beskadiget. Kontrollér altid før brug diamant-skæreskiverne for afsplintninger og revner, slitage eller stærk nedslidning. Tabes el-værktøjet eller diamant-skæreskiven på jorden, skal du kontrollere, om det/den er beskadiget, eller brug en ubeskadiget diamant-skæreskive. Når diamant-skæreskiven er kontrolleret og indsat, skal du holde dig selv og personer, der befinder sig i nærheden, uden for det niveau, hvor diamant-skæreskivens roterer, og lad diamant-skæreskiven køre i et minut ved højeste hastighed.** Beskadigede diamant-skæreskiver brækker for det meste i denne testtid.

**k) Brug personligt beskyttelsesudstyr. Brug helmaske til ansigtet, øjenværn eller beskyttelsesbriller, afhængigt af det udførte arbejde. Brug afhængigt af arbejdets art støvmaske, høreværn, beskyttelseshandsker eller specialforklæde, der beskytter dig mod små slibe- og materialepartikler. Øjenene skal beskyttes mod fremmede genstande, der flyver rundt i luften og som opstår i forbindelse med forskelligt arbejde. Støv- eller åndedrætsmaske skal filtrere det støv, der opstår under arbejdet. Udsættes du for høj støj i længere tid, kan du lide høretab.**

**l) Sørg for tilstrækkelig afstand til andre personer under arbejdet. Enhver, der betræder arbejdsområdet, skal bruge personligt beskyttelsesudstyr.** Brudstykker fra emnet eller brækkede diamant-skæreskiver kan flyve væk og føre til kvæstelser også uden for det direkte arbejdsområde.

**m) Hold el-værktøjet fast i de isolerede gribeblader, når du udfører arbejde, hvor der er risiko for, at diamant-skæreskiven kan ramme skjulte strømledninger eller værktøjets egen ledning.** Ved kontakt med en strømførende ledning kan maskinens metaldele komme under spænding og føre til et elektrisk stød.

**n) Hold netkablet væk fra roterende diamant-skæreskiver.** Hvis du mister kontrollen over el-værktøjet, kan netkablet skæres over eller komme ind i el-værktøjet, og din hånd eller din arm kan trækkes ind i den roterende diamant-skæreskive.

**o) Læg aldrig el-værktøjet til side, før diamant-skæreskiven står helt stille.** Den roterende diamant-skæreskive kan komme i kontakt med fralægningsfladen, hvorved du kan miste kontrollen over el-værktøjet.

**p) Lad ikke elværktøjet køre, mens det bæres.** Dit tøj kan blive fanget ved en tilfældig kontakt med den roterende diamant-skæreskive, hvorved diamant-skæreskiven kan bore sig ind i din krop.

**q) Rengør ventilationsåbningerne på dit el-værktøj med regelmæssige mellemrum.** Motorhuset trækker støv ind i huset, og store mængder metalstøv kan være farligt rent elektrisk.

**r) Brug ikke el-værktøjet i nærheden af brændbare materialer.** Gnister kan sætte ild i materialer.

**s) Brug ikke diamant-skæreskiver, der kræver flydende kølemidler.** Brug af vand eller andre flydende kølemidler kan føre til elektrisk stød.

**t) Anvend kun tilbehør, hvis det er beregnet til dette elværktøj og anbefalet af fabrikanten.** En mulig fastgørelse af tilbehøret til elværktøjet sikrer ikke en sikker anvendelse.

### Tilbageslag og tilsvarende advarsler

Tilbageslag er en pludselig reaktion, som skyldes, at en roterende diamant-skæreskive har sat sig fast eller blokerer. Fastsættelse eller blokering fører til et pludseligt stop af den roterende diamant-skæreskive. Derved accelereres et ukontrolleret el-værktøj mod diamant-skæreskivens omdrejningsretning på blokeringsstedet.

Sidder f.eks. en diamant-skæreskive fast eller blokerer i et emne, kan kanten på diamant-skæreskiven, der dykker ned i emnet, blive siddende, hvorved diamant-skæreskiven brækker af eller det fører til et tilbageslag. Diamant-skæreskiven bevæger sig så hen imod eller væk fra betjeningspersonen, afhængigt af diamant-skæreskivens omdrejningsretning på blokeringsstedet. Derved kan diamant-skæreslibeskiver også brække.

Et tilbageslag skyldes forkert eller fejlbehæftet brug af el-værktøjet. Det kan forhindres ved at træffe egnede forsigtighedsforanstaltninger, der beskrives i det følgende.

**a) Hold godt fast i el-værktøjet og sørg for at både krop og arme befinder sig i en position, der kan klare tilbageslagskræfterne.** Anvend altid ekstrahåndtaget, hvis et sådant findes, for at have så meget kontrol som muligt over tilbageslagskræfterne eller reaktionsmomenterne, når maskinen kører op i hastighed. Betjeningspersonen kan beherske tilbageslags- og reaktionskræfterne med egnede forsigtighedsforanstaltninger.

**b) Sørg for at din hånd aldrig kommer i nærheden af roterende diamant-skæreskiver.** Diamant-skæreskiven kan bevæge sig hen over din hånd i forbindelse med et tilbageslag.

**c) Undgå at din krop befinder sig i det område, hvor diamant-skæreskiven bevæger sig i forbindelse med et tilbageslag.** Tilbageslaget driver el-værktøjet i modsat retning af diamant-skæreskivens bevægelse på blokeringsstedet.

**d) Arbejd særlig forsigtigt i områder som f.eks. hjørner, skarpe kanter osv. Det skal forhindres, at diamant-skæreskiver slår tilbage fra emnet og sætter sig fast.** Den roterende diamant-skæreskive har tendens til at sætte sig fast i hjørner og skarpe kanter eller hvis den springer tilbage. Dette medfører, at man mister kontrollen eller tilbageslag.

**e) Anvend ikke en kædesavklinge eller en tandet savklinge.** Et sådant indsatsværktøj fører ofte til et tilbageslag eller at man mister kontrollen over elværktøjet.

### Særlige sikkerhedsinstruktioner om diamant-slibeskiveskæring:

**a) Brug kun godkendte diamant-skæreskiver til skærep-gaver.**

**b) Brug ikke slidte diamant-skæreskiver, der passer til større el-værktøj.** Diamant-skæreskiver til større el-værktøj kan brække, da de ikke er egnede til de højere omdrejningstal, som mindre el-værktøj arbejder med.

### Yderligere særlige advarselshenvisninger til skærearbejde

**a) Undgå at diamant-skæreskiven blokerer eller får for højt modtryk.** Foretag ikke meget dybe snit. Overbelastes diamant-skæreskiven, øges skivens belastning og der er større tendens til, at diamant-skæreskiven kan sætte sig i klemme eller blokere, hvilket igen kan føre til tilbageslag eller brud på diamant-skæreskiven.

**b) Undgå området for og bag ved den roterende diamant-skæreskive.** Bevæger du diamant-skæreskiven i emnet væk fra dig selv, kan el-værktøjet med den roterende skive slynges direkte ind mod dig i tilfælde af et tilbageslag.

**c) Sidder diamant-skæreskiven i klemme eller afbryder du arbejdet, slukkes el-værktøjet og maskinen holdes roligt, til skiven er stoppet. Forsøg aldrig at trække diamant-skæreskiven ud af snittet, mens den roterer, da dette kan føre til et tilbageslag.** Lokalisér og afhjælp fejlen.

**d) Tænd ikke for el-værktøjet, så længe det befinder sig i emnet. Sørg for at diamant-skæreskiven når op på sit fulde omdrejningstal, før du forsigtigt fortsætter snittet.** Ellers kan diamant-skæreskiven sætte sig i klemme, springe ud af emnet eller forårsage et tilbageslag.

**e) Understøt plader eller store emner for at reducere risikoen for et tilbageslag som følge af en fastklemt diamant-skæreskive.** Store plader kan bøje sig under deres egen vægt. Emnet skal støttes på begge sider, både i nærheden af skæresnittet og ved kanten.

**f) Vær særlig forsigtig med „lommensnit“ i eksisterende vægge eller andre områder, du ikke har indblik til.** Den neddykkende diamant-skæreskive kan forårsage et tilbageslag, hvis den skærer i gas- eller vandledninger, elektriske ledninger eller andre genstande.

### Yderligere sikkerheds- og arbejdsinformationer

Undgå at slibestøv rammer kroppen.

Pas på ikke at få hånden ind i maskinen.

Sluk straks for værktøjet, hvis der opstår betydelige svingninger eller der konstateres andre mangler. Kontrollér værktøjet og find frem til årsagen.

Spåner eller splinter må ikke fjernes, medens maskinen kører.

### ARBEJDSANVISNINGER

Diamantadskillelesskiverne skal altid anvendes og opbevares i overensstemmelse med fabrikantens oplysninger.

Anvend altid sikkerhedsskærm ved skæring.

Flangemøtrikken skal spændes inden maskinen tages i brug.

Brug altid støttestrebet.

Det arbejdsemne, som skal bearbejdes, fastspændes, medmindre det holdes på plads af arbejdsemnets egen vægt. Før aldrig emnet mod skiven med hånden.





## VEDLIGEHOLDELSE

Brug kun Milwaukee-tilbehør og Milwaukee-reservedele. Komponenter, hvor udskiftningsproceduren ikke er beskrevet, skal skiftes ud hos et Milwaukee-servicested (se brochure garanti/kundeserviceadresser).

Ved opgivelse af type nr. der er angivet på maskinens effektskilt, kan de rekvirere en reservedelstegning, ved henvendelse til: Techtronic Industries GmbH, Max-Eyth-Straße 10, 71364 Winnenden, Germany.

## CE-KONFORMITETSERKLÆRING

Vi erklærer som eneansvarlige, at produktet beskrevet under „Tekniske data“ i forbindelse med maskinerne

AG21 ..., AG24 ..., AGV22 ..., AGVK24 ...

er i overensstemmelse med alle relevante bestemmelser der følger af direktiv 2011/65/EU (RoHS), 2006/42/EF og af de følgende harmoniserede normative dokumenter:

EN 60745-1:2009 + A11:2010

EN 60745-2-3:2011+A2:2013+A11:2014+A12:2014+A13:2015

EN 50581:2012



Winnenden, 2016-11-02

Alexander Krug / Managing Director

Autoriseret til at udarbejde de tekniske dokumenter.

Techtronic Industries GmbH

Max-Eyth-Straße 10, 71364 Winnenden, Germany

## SYMBOLER



VIGTIGT! ADVARSEL! FARE!



Læs brugsanvisningen nøje før ibrugtagning.



Når der arbejdes med maskinen, skal man have beskyttelsesbriller på.



Brug beskyttelseshandsker!



Benyt egnet åndedrætsværn.



Brug høreværn!



Før ethvert arbejde ved maskinen skal stikket tages ud af stikdåsen.



Kun til skærearbejder.



CE-mærke

| TEKNISKE DATA<br>Kappevernehette      | DEC230 K     |
|---------------------------------------|--------------|
| Diamant-kappeskiver-ø                 | 180 / 230 mm |
| Kuttedybde minimum (ø 180 / ø 230 mm) | 5 mm         |
| Kuttedybde maks. (ø 180 / ø 230 mm)   | 35 / 60 mm   |
| Vekt                                  | 1,9 kg       |

## ADVARSEL

**Vær også oppmerksom på bruksanvisningen til den tilkoblede vinkelsliperen. Les alle sikkerhetsinstruksjer og bruksanvisninger.**

Feil ved overholdelsen av advarslene og nedenstående anvisninger kan medføre elektriske støt, brann og/eller alvorlige skader.

**Ta godt vare på alle advarslene og informasjonene.**

## FORMÅLSMESSIG BRUK

Kappevernehetten er konstruert for kapping av stein- og keramikk-materialer med diamant kappeskiver.

Kappevernehetten er bare egnet for bearbeiding av tørre materialer.

Kappevernehetten skal utelukkende bare brukes med følgende vinkelslipere: Milwaukee AG21 ..., AG24 ..., AGV22 ..., AGVK24 ...

Kappevernehetten skal bare brukes i kombinasjon med en egnet støvsuger.

## SIKKERHETSINSTRUKSER FOR KAPPEMASKINER

**Felles sikkerhetsinstruksjoner for kapping med diamant - kappeskive:**

**a) Dette elektroverktøyet er å bruke som kappemaskin. Følg alle advarsler, anvisninger, bilder og data som du får levert sammen med elektroverktøyet.** Hvis du ikke følger følgende anvisninger, kan det oppstå elektriske støt, ild og/eller store skader.

**b) Dette elektroverktøyet er ikke egnet til polering, sliping, sliping med sandpapir og bruk av stålborste.** Bruk som elektroverktøyet ikke er konstruert for, kan forårsake farer og skader.

**c) Kappevernehetten skal monteres sikkert på og innstilles slik at en optimal sikkerhet oppnås, dvs. at en så liten som mulig del av diamant - kappeskiven vises åpen til bruker.** Kappevernehetten skal beskytte bruker mot bruddstykker og tilfældig kontakt med diamant - kappeskiven.

**d) Benytt kun diamant-kappeskiver til ditt elektroverktøy.**

**e) Det tillatte omdreiningstallet til diamant - kappeskiven må være minst så høyt som det maksimale omdreiningstallet som er oppgitt på elektroverktøyet.** Diamant - kappeskiver som dreier seg raskere enn tillatt kan brette og slynges rundt.

**f) Diamant - kappeskiver skal bare brukes til de anbefalte arbeider. F.eks.: Slip aldri med kappeskivens slideflate.** Diamant - kappeskiver er beregnet til materialfjerning med kanten på skiven. Innvirkning av krefter fra siden kan føre til at diamant - kappeskivene brekker.

**g) Bruk alltid uskadede spennflenser i riktig størrelse og form for den diamant - kappeskiven du har valgt.** Egnede flenser støtter diamant - kappeskiven og reduserer slik faren for at diamant - kappeskiven brekker.

**h) Utvendig diameter og tykkelse på diamant - kappeskiven må tilsvare målene for elektroverktøyet.** Feil beregnede diamant - kappeskiver kan ikke sikres eller kontrolleres tilstrekkelig.

**i) Diamant - kappeskiver må passe nøyaktig på slipespindelens til elektroverktøyet.** Diamant - kappeskiver som ikke passer nøyaktig på slipespindelens til elektroverktøyet, roterer uregelmessig, vibrerer svært sterkt og kan føre til at du mister kontrollen.

**j) Ikke bruk skadede diamant - kappeskiver. Sjekk før hver bruk om diamant - kappeskiven er splintret eller revnet eller er brukt så ofte at de er svært slitte.** Hvis elektroverktøyet eller diamant - kappeskiven faller ned, må du kontrollere om den er skadet eller du bruker et ikke skadet diamant - kappeskive. Når du har kontrollert og satt inn diamant - kappeskiven, må du holde personer som oppholder seg i nærheten unna det roterende innsatsverktøyet og la elektroverktøyet gå i ett minutt med maksimal turtall. Som regel brekker skadede diamant - kappeskiver i løpet av denne testtiden.

**k) Bruk personlig beskyttelsesutstyr. Avhengig av typen bruk må du bruke visir, øyebeskyttelse eller vernebriller. Om nødvendig må du bruke støvmaske, hørselvern, vernehansker eller spesialforle som holder små slipe- og materialpartikler unna kroppen din.** Øynene bør beskyttes mot fremmedlegemer som kan fly rundt ved visse typer bruk. Støv- eller pustevernmasker må filtrere den typen støv som oppstår ved denne bruken. Hvis du er utsatt for sterk støv over lengre tid, kan du miste hørselen.

**l) Pass på at andre personer holder tilstrekkelig avstand til arbeidsområdet ditt. Alle som går inn i arbeidsområdet må bruke personlig verneutstyr.** Avbrente deler av arbeidsstykket eller brukte diamant - kappeskiver kan slynges ut og derfor også forårsake skader utenfor det direkte arbeidsområdet.

**m) Hold apparatet bare i de isolerte holdeflatene, når det arbeides på steder hvor diamant - kappeskiven kan treffe skjulte strømledninger eller verktøyet egen kabel.** Kontakt med en ledning som er under spenning, kan også sette metalldele til apparatet under spenning og føre til et elektrisk slag.

**n) Hold strømledningen unna roterende diamant - kappeskiver.** Hvis du mister kontrollen over elektroverktøyet kan strømledningen kappes eller komme inn i verktøyet, og hånden eller armen din kan komme inn i den roterende diamant - kappeskiven.

**o) Legg aldri elektroverktøyet ned før diamant - kappeskiven er stanset helt.** Det roterende diamant - kappeskiven kan komme i kontakt med overflaten for maskinen legges ned, slik at du kan miste kontrollen over elektroverktøyet.

**p) La aldri elektroverktøyet være innkoblet mens du bærer det.** Tøyet ditt kan komme inn i den roterende diamant - kappeskiven hvis det tilfeldigvis kommer i kontakt med verktøyet og diamant - kappeskiven kan da bore seg inn i kroppen din.



Nor

**q) Rengjør ventilasjonsåpningene til elektroverktøyet med jevne mellomrom.** Motorriften trekker støv inn i huset, og en stor oppsamling av metallstøv kan medføre elektrisk fare.

**r) Ikke bruk elektroverktøyet i nærheten av brennbare materialer.** Gnister kan antenne disse materialene.

**s) Bruk ikke diamant - kappeskiver som krever flytende kjølemidler.** Bruk av vann eller andre flytende kjølemidler kan føre til elektriske støt.

**t) Ikke bruk tilbehør som ikke er spesielt beregnet og anbefalt av produsenten for dette elektroverktøyet.** Selv om du kan feste tilbehøret på elektroverktøyet ditt, garanterer dette ingen sikker bruk.

### Tilbakeslag og tilsvarende advarsler

Tilbakeslag er diamant - kappeskiven plutselige reaksjon etter at den har hengt seg opp eller blokkerer. Opphenging eller blokkering fører til at den roterende diamant - kappeskiven stanser helt plutselig. Slik akselereres et ukontrollert elektroverktøy mot diamant - kappeskiven dreieretning på blokkeringsstedet.

Hvis f. eks. en diamant - kappeskive henger seg opp eller blokkerer i arbeidsstykket, kan kanten på slipeskiven som dykker inn i arbeidsstykket, henge seg opp og derved bryter diamant - kappeskiven ut eller den forårsaker et tilbakeslag. Slipeskiven beveger seg da mot eller bort fra brukeren, avhengig av diamant - kappeskivens dreieretning på blokkeringsstedet. Slik kan diamant - kappeskiven også brekke.

Et tilbakeslag er resultat av en gal eller feilaktig bruk av elektroverktøyet. Det kan unngås ved å følge egnede sikkerhetstiltak som beskrevet nedenstående.

**a) Hold elektroverktøyet godt fast og plasser kroppen og armene dine i en stilling som kan ta imot tilbakeslagskrefter. Bruk alltid ekstrahåndtaket – hvis dette finnes – for å ha størst mulig kontroll over tilbakeslagskrefter eller reaksjonsmomenter ved oppkjøring.** Brukeren kan beherske tilbakeslags- og reaksjonsmomenter med egnede tiltak.

**b) Hold aldri hånden i nærheten av den roterende diamant - kappeskiven.** Diamant - kappeskiven kan bevege seg over hånden din ved tilbakeslag.

**c) Unngå at kroppen din befinner seg i området der diamant - kappeskiven vil bevege seg ved et tilbakeslag.** Tilbakeslaget driver elektroverktøyet i motsatt retning av diamant - kappeskivens dreieretning på blokkeringsstedet.

**d) Vær spesielt forsiktig i hjørner, på skarpe kanter osv. Du må forhindre at diamant - kappeskiven avprelles fra arbeidsstykket eller klemmes fast.** Den roterende diamant - kappeskiven har en tendens til å klemmes fast i hjørner, på skarpe kanter eller hvis det avprelles. Dette forårsaker kontrolltap eller tilbakeslag.

**e) Ikke bruk sagbleadet med kjeder eller tenner.** Slike verktøy forårsaker ofte et tilbakeslag eller at man mister kontrollen over elektroverktøyet.

### Spesielle sikkerhetsinstruksjoner for diamant-kapping:

**a) Bruk utlukkende diamant-kappeskiver som er tillatt for kapping.**

**b) Ikke bruk slitte diamant - kappeskiver fra større elektroverktøy.** Diamant - kappeskiver for større elektroverktøy er ikke beregnet til de høyere turtall på mindre elektroverktøy og kan brekke.

### Ytterligere spesielle advarsler for kappesliping

**a) Unngå blokkering av diamant - kappeskiven eller for sterkt presstrykk. Ikke utfør for dype snitt.** En overbelastning av diamant - kappeskiven øker slitasjen og tendensen til fastkiling eller blokkering og dermed også muligheten til tilbakeslag eller brudd på diamant - kappeskiven.

**b) Unngå området foran og bak den roterende diamant - kappeskiven.** Hvis diamant - kappeskiven beveger seg bort fra deg i arbeidsstykket, kan elektroverktøyet med den roterende skiven ved tilbakeslag slynges direkte mot kroppen din.

**c) Hvis diamant - kappeskiven blokkerer eller du avbryter arbeidet, slår du av elektroverktøyet og holder det rolig til skiven er stanset helt. Forsøk aldri å trekke den roterende diamant - kappeskiven ut av snittet, ellers kan det oppstå et tilbakeslag.** Finn og fjern årsaken til blokkeringen.

**d) Ikke start elektroverktøyet igjen så lenge det befinner seg i arbeidsstykket. La diamant - kappeskiven oppnå det maksimale turtallet før du fortsetter forsiktig med snittet.** Ellers kan tilbakeslag slynges direkte mot kroppen din.

**e) Støtt plater eller store arbeidsstykker for å redusere risikoen for tilbakeslag fra en fastklemt diamant - kappeskive.** Store arbeidsstykker kan bøyes av sin egen vekt. Arbeidsstykket må støttes på begge sider, både nær kappesnittet og på kanten.

**f) Vær spesielt forsiktig ved „lommekutt“ i ferdige vegger eller andre områder som ikke kan sees inn i.** Den inntrengende diamant - kappeskiven kan forårsake tilbakeslag hvis det skjæres i gass- eller vannledninger, i elektriske ledninger eller i andre gjenstander.

### Ytterlige sikkerhets- og arbeidsinstruksjoner

Unngå at slipestøv treffer kroppen.

Ikke grip inn i fareområdet mens maskinen er i gang.

Slå straks av apparat når det oppstår store svingninger eller du fastslår andre mangler. Kontroller maskinen for å fastslå årsaken. Spon eller fliser må ikke fjernes mens maskinen er i gang.

### ARBEIDSTRUKSJONER

Diamantkappeskivene må alltid brukes og oppbevares i henhold til produsentens anvisninger.

Arbeid alltid med vernedeksel ved kapping.

Flensmutteren må være trukket til før maskinen startes.

Bruk alltid ekstrahåndtaket.

Det emnet som skal bearbeides må være fastspent, hvis det ikke blir holdt av sin egen vekt. Før aldri emnet med hånden mot skiven.

### VEDLIKEHOLD

Bruk kun Milwaukee tilbehør og Milwaukee reservedeler. Komponenter der utskifting ikke er beskrevet skal skiftes ut hos Milwaukee kundeservice (se brosjyre garanti/kundeserviceadresser).

Ved behov kan du be om en eksplosjonstegnning av apparatet hos din kundeservice eller direkte hos Techtronic Industries GmbH, Max-Eyth-Straße 10, 71364 Winnenden, Germany. Oppgi maskintype og det nummeret på typeskiltet.



Nor

## CE-SAMSVARERKLÆRING

Vi erklærer i ene ansvar at produktet som er beskrevet i „Tekniske data“ i forbindelse med apparatene AG21 ..., AG24 ..., AGV22 ..., AGVK24 ...

overensstemmer med alle relevante forskrifter etter EU retningslinje 2011/65/EU (RoHS), 2006/42/EG og de følgende harmoniserte normative dokumenter:

EN 60745-1:2009 + A11:2010

EN 60745-2-3:2011+A2:2013+A11:2014+A12:2014+A13:2015

EN 50581:2012



Winnenden, 2016-11-02

Alexander Krug / Managing Director  
Autorisert til å utarbeide den tekniske dokumentasjonen  
Techtronic Industries GmbH  
Max-Eyth-Straße 10, 71364 Winnenden, Germany



## SYMBOLER



OBS! ADVARSEL! FARE!



Les nøye gjennom bruksanvisningen før maskinen tas i bruk.



Bruk alltid vernebrille når du arbeider med maskinen.



Bruk vernehansker !



Bruk derfor vernemaske som er egnet for støv.



Bruk hørselsvern!



Trekk støpslet ut av stikkontakten før du begynner arbeider på maskinen.



Kun for kapping.



CE-tegn

| TEKNISKA DATA<br>Skyddskåpa för kapning              | DEC230 K     |
|------------------------------------------------------|--------------|
| Diamant-kapskiva $\emptyset$                         | 180 / 230 mm |
| Sågdjup min. ( $\emptyset$ 180 / $\emptyset$ 230 mm) | 5 mm         |
| Sågdjup max. ( $\emptyset$ 180 / $\emptyset$ 230 mm) | 35 / 60 mm   |
| Vikt                                                 | 1,9 kg       |

## VARNING

**Beakta alltid också buksanvisningen för den ansluta vinkelslipen. Läs alla säkerhetsanvisningar och andra tillhörande anvisningar.**

Fel som uppstår till följd av att anvisningarna nedan inte följs kan orsaka elstöt, brand och/eller allvarliga kroppsskador.

**Förvara alla varningar och anvisningar för framtida bruk.**

## ANVÄND MASKINEN ENLIGT ANVISNINGARNA

Skyddskåpan för kapning är avsedd för kapslipning av sten och keramik material med diamant-kapskivor.

Skyddskåpan för kapning ska endast användas för torr bearbetning.

Skyddskåpan för kapning får endast användas tillsammans med följande vinkelslipar: Milwaukee AG21 ..., AG24 ..., AGV22 ..., AGVK24 ...

Skyddskåpan för kapning får endast användas tillsammans med en lämplig dammutsugning.

## SÄKERHETSANVISNINGAR FÖR SLIP- OCH KAPMASKINER

**Gemensamma säkerhetsanvisningar för kapslipning med diamant-kapskivor:**

**a) Detta elverktyg ska användas som kapslipmaskin. Beakta alla säkerhetsanvisningar, anvisningar, illustrationer och data som levereras med elverktyget.** Om nedanstående anvisningar ignoreras finns risk för att elstöt, brand och/eller allvarliga personskador uppstår.

**b) Detta elverktyg är inte avsett för polering.** Tillämpningar som maskinen inte är avsedd för kan förorsaka faror och personskador.

**c) Skyddskåpan för kapning ska monteras på föreskrivet sätt och ställas in så, att en så liten del som möjligt av diamant-kapskivan syns öppet i riktning mot personen som använder verktyget.** Skyddskåpan för kapning ska skydda den som använder verktyget mot material som lossnar och mot att av misstag kunna komma i kontakt med diamant-kapskivan.

**d) Använd endast diamant-kapskivor för ditt elektroverktyg.**

**e) Det tillåtna varvtalet för diamant-kapskivan måste minst vara så högt som angivet högsta varvtal på elektroverktyget.** Diamant-kapskivor som roterar snabbare än tillåtet, kan gå sönder och flyga omkring.

**f) Diamant-kapskivor får endast användas för rekommenderade arbeten. Slipa t.ex. aldrig med diamant-kapskivans sidoyta.** Diamant-kapskivor är avsedda för materialavverkning med skivans kant. Om tryck från sidan utövas mot dessa diamant-kapskivor kan de gå sönder eller spricka.

**g) För vald diamant-kapskiva ska alltid felfria spännflansar i rätt storlek och form användas.** Lämpliga flansar stöder diamant-kapskivan och reducerar sålunda risken för brott av diamant-kapskivan.

**h) Diamant-kapskivans yttre diameter och tjocklek måste motsvara elverktygets dimensionering.** Földimensionerade diamant-kapskivor kan inte på betryggande sätt avskäras och kontrolleras.

**i) Diamant-kapskivorna måste passa exakt på elverktygets slippindel.** Diamant-kapskivor som inte exakt passar på elverktygets slippindel roterar ojämnt, vibrerar kraftigt och kan leda till att du förlorar kontrollen över verktyget.

**j) Använd aldrig skadade diamant-kapskivor. Kontrollera diamant-kapskivorna före varje användning avseende splitterskador och sprickor, slitage eller kraftig nedslitning. Om elverktyget eller diamant-kapskivan skulle falla ner kontrollera om skada uppstått eller montera och använd en felfri diamant-kapskiva. Du och andra personer i närheten ska efter att ha kontrollerat och monterat diamant-kapskivan ställa er utanför diamant-kapskivans rotationsradie och sedan låta elverktyget rotera en minut med högsta varvtal. Skadade diamant-kapskivor går i de flesta fall sönder vid denna provkörning.**

**k) Använd personlig skyddsutrustning. Använd alltefter avsett arbete ansiktsskärm, ögonskydd eller skyddsglasögon. Om så behövs, använd dammfiltermask, hörselskydd, skyddshandskar eller skyddsförkläde som skyddar mot små utslungade slip- och materialpartiklar.** Ögonen ska skyddas mot utslungade främmande partiklar som kan uppstå under arbetet. Damm- och andningskydd måste kunna filtrera bort det damm som eventuellt uppstår under arbetet. Risk finns för hörselskada under en längre tids kraftigt buller.

**l) Se till att obehöriga personer hålls på betryggande avstånd från arbetsområdet. Alla som rör sign inom arbetsområdet måste använda personlig skyddsutrustning.** Brottsstycken från arbetsstycket eller från diamant-kapskivor som har gått sönder kan slungas utåt och orsaka personskada även utanför arbetsområdet.

**m) Håll endast i elverktyget med hjälp av de isolerade greppytorna när du utför arbeten där det finns risk att diamant-kapskivan skulle kunna träffa på dolda elledningar eller kablar.** Om man kommer i kontakt med en spänningsförande ledning, så kan de delar på verktyget som är av metall bli spänningsförande och leda till att man får en elektrisk stöt.

**n) Håll nätsladden på avstånd från roterande diamant-kapskivor.** Om du förlorar kontrollen över elverktyget kan nätsladden kapas eller dras in varvid risk finns för att din hand eller arm dras in mot den roterande diamant-kapskivan.

**o) Lägg aldrig ifrån dig elverktyget innan diamant-kapskivan har stannat helt.** Den roterande diamant-kapskivan kan komma i kontakt med underlaget varvid risk finns för att du förlorar kontrollen över elverktyget.

**p) Elverktyg får inte rotera när det bärs.** Kläder kan vid tillfällig kontakt med den roterande diamant-kapskivan dras in varvid diamant-kapskivan kan borra sig in i din kropp.

**q) Rengör regelbundet elverktygets ventilationsöppningar.** Motorfläkten drar in damm i huset och en kraftig anhopning av metalldamm kan orsaka farliga elströmmar.

**r) Använd inte elverktyg i närheten av brännbara material.** Risk finns för att gnistor antänder materialet.

**s) Använd inga diamant-kapskivor som kräver flytande kylmedel.** Vatten eller andra kylvätskor kan medföra elstöt.

**t) Använd inte tillbehör som tillverkaren inte uttryckligen godkänt och rekommenderat för detta elverktyg.** Även om tillbehör kan fästas på elverktyg finns det ingen garanti för en säker användning.

### Varning för bakslag

Ett bakslag är en plötslig reaktion som orsakas av att den roterande diamant-kapskivan fastnar eller blockerar. Detta leder till att den roterande diamant-kapskivan stannar mycket plötsligt. När detta händer accelererar ett okontrollerat elverktyg mot diamant-kapskivans rotationsriktning på stället där diamant-kapskivan blockerades.

Om t.ex. en diamant-kapskiva fastnar i arbetsstycket eller blockerar kan diamant-kapskivans kant som befinner sig i arbetsstycket klämmas fast resp. fastna varvid diamant-kapskivan kan gå sönder eller orsaka bakslag. Diamant-kapskivan rör sig då antingen mot eller bort från användaren beroende på diamant-kapskivans rotationsriktning på stället där den blockerades resp. fastnade. Det kan också hända att diamant-kapskivan brister.

Bakslag uppstår till följd av missbruk eller felaktig hantering av elverktyg. Detta kan undvikas genom skyddsåtgärder som beskrivs nedan.

**a) Håll stadigt i elverktyg samt kroppen och armarna i ett läge som är lämpligt för att motstå bakslagskrafter.** Använd alltid stödhandtaget för bästa möjliga kontroll av bakslagskrafter och reaktionsmoment vid start. Användaren kan genom lämpliga försiktighetsåtgärder bättre behärska bakslags- och reaktionskrafterna.

**b) Håll alltid handen på betryggande avstånd från roterande diamant-kapskivor.** Diamant-kapskivan kan vid ett bakslag röra sig över din hand.

**c) Undvik att hålla kroppen inom det område inom vilket diamant-kapskivan rör sig vid ett bakslag.** Bakslaget kommer att driva elverktyg i motsatt riktning till diamant-kapskivans rörelse på blockeringsstället.

**d) Var särskilt försiktig vid bearbetning av hörn, vassa kanter osv. Undvik att diamant-kapskivan studsar bort från arbetsstycket eller kommer i kläm.** På hörn, vassa kanter eller vid studsning tenderar diamant-kapskivan till att komma i kläm. Detta kan leda till att du förlorar kontrollen eller till bakslag.

**e) Använd inte kedje- eller tandat sågblad.** Sådana insatsverktyg orsakar ofta bakslag eller gör att du förlorar kontrollen över elverktyg.

### Särskilda säkerhetsanvisningar för diamant-kapslipning:

**a) Använd endast sådana diamant-kapskivor som är godkända för kapningsarbeten.**

**b) Använd inte nedslitna diamant-kapskivor från större elverktyg.** Diamant-kapskivor för större elverktyg är inte konstruerade för de mindre elverktygens högre varvtal och kan därför spricka.

### Andra speciella säkerhetsanvisningar för kapslipning

**a) Se till att diamant-kapskivan inte kommer i kläm och att den inte utsätts för högt mottryck. Försök inte att skära för djupt.** Om diamant-kapskivan överbelastas ökar dess påkänning och det finns risk att den snedvrids eller blockerar vilket kan leda till bakslag eller till att diamant-kapskivan går sönder.

**b) Undvik området framför och bakom den roterande diamant-kapskivan.** Om du för diamant-kapskivan i arbetsstycket bort från kroppen finns risk att den roterande skivan slungas direkt mot dig i händelse av ett bakslag från elverktyg.

**c) Om diamant-kapskivan kommer i kläm eller om du avbryter arbetet ska du alltid stänga av elverktyg och hålla det stadigt i händerna tills skivan har stannat helt. Försök aldrig att dra ut en roterande diamant-kapskivan ur skärspåret eftersom detta kan leda till bakslag.** Lokalisera och åtgärda orsaken för inklämning.

**d) Sätt inte på elverktyg igen så länge som det fortfarande sitter fast i arbetsstycket. Låt diamant-kapskivan sedan först uppnå fullt varvtal igen innan du försiktigt fortsätter med kapningen.** I annat fall kan diamant-kapskivan fastna i arbetsstycket, hoppa ur arbetsstycket eller orsaka bakslag.

**e) För att reducera risken för ett bakslag till följd av att diamant-kapskivan har fastnat ska skivor som bearbetas eller stora arbetsstycken stödas.** Stora arbetsstycken kan böjas ut till följd av hög egenvikt. Arbetsstycket måste därför stödas på båda sidorna både i närheten av skärspåret och vid kanten.

**f) Var alltid extra försiktig om du „skär ut“ något i en vägg eller på andra ställen som du inte direkt kan se.** Diamant-kapskivor kommer i kontakt med gas- eller vattenledningar, elledningar eller andra föremål kan orsaka bakslag.

### Övriga säkerhets- och användningsinstruktioner

Håll alltid elverktyg så, att du inte får slipdamm på kroppen.

Lakttag största försiktighet när maskinen är igång.

Frånkoppla maskinen omedelbart om kraftiga vibrationer uppstår eller andra felfunktioner registreras. Kontrollera maskinen för lokalisering av orsak.

Avlägsna aldrig spån eller flisor när maskinen är igång.

### ARBETSANVISNINGAR

Använd och förvara diamantkapskivor enligt tillverkarens uppgifter.

Använd alltid skyddskåpa vid kapning.

Fläsmuttern skall vara åtdragen innan start av maskinen.

Använd alltid stödhandtag.

Spänn fast arbetsstycket om det inte ligger stadigt till följd av egen vikt. För aldrig arbetsstycket för hand mot slipskivan.



Sve

## SKÖTSEL

Använd endast Milwaukee-tillbehör och Milwaukee-reservdelar. Komponenter, för vilka inget byte beskrivs, skall bytas ut hos Milwaukee-kundtjänst (se broschyren garanti-/kundtjänstadresser).

Vid behov av sprängskiss, kan en sådan, genom att uppge maskinens art. nr. (som finns på typskylten) erhållas från: Techtronic Industries GmbH, Max-Eyth-Straße 10, 71364 Winnenden, Germany.

## CE-FÖRSÄKRAN

Vi intygar på eget ansvar, att produkten som beskrivs i "Tekniska data" och i kombination med verktygen AG21 ..., AG24 ..., AGV22 ..., AGVK24 ...

stämmer överens med alla tillämpliga föreskrifter i direktiv 2011/65/EU (RoHS), 2006/42/EG och följande harmoniserade normativa dokument:

EN 60745-1:2009 + A11:2010

EN 60745-2-3:2011+A2:2013+A11:2014+A12:2014+A13:2015

EN 50581:2012



Winnenden, 2016-11-02

Alexander Krug / Managing Director

Befullmäktigad att sammanställa teknisk dokumentation.

Techtronic Industries GmbH

Max-Eyth-Straße 10, 71364 Winnenden, Germany

## SYMBOLER



OBSERVERA! VARNING! FARA!



Läs instruktionen noga innan du startar maskinen.



Använd alltid skyddsglasögon.



Bär skyddshandskar!



Bär därför lämplig skyddsmask.



Använd hörselskydd!



Drag alltid ur kontakten när du utför arbeten på maskinen.



Endast för kapning.



CE-symbol

| TEKNISET ARVOT<br>Katkaisusuojus                                | DEC230 K     |
|-----------------------------------------------------------------|--------------|
| Timanttikatkaisulaikan $\emptyset$                              | 180 / 230 mm |
| Leikkaussyvytydet min. ( $\emptyset$ 180 / $\emptyset$ 230 mm)  | 5 mm         |
| Leikkaussyvytydet maks. ( $\emptyset$ 180 / $\emptyset$ 230 mm) | 35 / 60 mm   |
| Paino                                                           | 1,9 kg       |

## VAROITUS

**Noudata ehdottomasti myös liitetyn kulmahiomakoneen käyttöohjetta. Lue kaikki, myös annetut turvallisuusmääräykset ja käyttöohjeet.**

Turvallisuusohjeiden noudattamisen laiminlyönti saattaa johtaa sähköiskuun, tulipaloon ja/tai vakavaan loukkaantumiseen.

**Säilytä kaikki turvallisuus- ja muut ohjeet tulevaisuutta varten.**

## TARKOITUKSEN MUKAINEN KÄYTTÖ

Katkaisusuojus on tarkoitettu käytettäväksi kivi- ja keramiesten materiaalien katkaisuleikkaukseen timanttikatkaisulaikkaa käyttäen.

Katkaisusuojusta voi käyttää vain kuivatyöstössä.

Katkaisusuojusta saa käyttää ainoastaan seuraavien kulmahiomakoneiden kanssa: Milwaukee AG21 ..., AG24 ..., AGV22 ..., AGVK24 ...

Katkaisusuojusta saa käyttää ainoastaan yhdessä sopivan pölynimulaitteen kanssa.

## KATKAISULAIIKKA-HIOMAKONEIDEN TURVALLISUUSMÄÄRÄYKSET

**Yhteiset turvallisuusohjeet katkaisulle timanttikatkaisulaikkaa käyttäen**

**a) Tätä sähkötyökalua tulee käyttää katkaisuleikkauksena. Ota huomioon kaikki varoohjeet, ohjeet, piirustukset ja tiedot, joita saat sähkötyökalun kanssa. Ellet noudata seuraavia ohjeita, saattaa se johtaa sähköiskuun, tulipaloon ja/tai vaikeisiin loukkaantumisiin.**

**b) Tämä sähkötyökalu ei sovellu kiillottamiseen, hiontaan, hiekkapaperihiontaan eikä teräsharjahiontaan. Sellainen käyttö, jota varten sähkötyökalua ei ole tehty, saattaa aiheuttaa vaaratilanteita ja vammoja.**

**c) Katkaisusuojus tulee kiinnittää pitävästi ja säätää se niin, että saavutetaan suurin mahdollinen turvallisuus, ts. vain pienin mahdollinen timanttikatkaisulaikan osa näyttää suojaamatta käyttäjään. Katkaisusuojuksen tulee suojata käyttäjää timanttikatkaisulaikan palasilta ja satunnaiselta kontaktilta siihen.**

**d) Käytä pelkästään timantti-katkaisulaikkaa sähkötyökalusi käytön yhteydessä.**

**e) Timanttikatkaisulaikan sallitun kierrosluvun tulee olla vähintään niin korkea kuin sähkötyökaluun merkitty suurin kierrosluku. Timanttikatkaisulaikat, jotka pyörivät sallittua nopeammin, saattavat särkyä ja sinkoutua pois.**

**f) Timanttikatkaisulaikkoja saa käyttää ainoastaan suositeltuihin käyttötarkoituksiin. Esim.: Älä koskaan käytä timanttikatkaisulaikan sivupintaa hiomiseen. Timanttikatkaisulaikat on tarkoitettu materiaalin poistoon laikan reunaa käyttäen. Näihin timanttikatkaisulaikkoihin sivulta kohdistuvat voimat saattavat särkeä ne.**

**g) Käytä aina vahingoittumatonta, oikeankokoista ja –muotoista kiinnitysliippaa valitsemaasi timanttikatkaisulaikkaa varten. Sopivat liipat tulevat timanttikatkaisulaikka ja vähentävät täten timanttikatkaisulaikan murtumisvaaraa.**

**h) Käytetyn timanttikatkaisulaikan ulkohalkaisijan ja paksuuden tulee vastata sähkötyökalusi mittatietoja. Väärin mitoitetuja timanttikatkaisulaikkoja ei voida suojata tai valvoa riittävästi hyvin.**

**i) Timanttikatkaisulaikkojen tulee sopia tarkalleen sähkötyökalusi hiomakaraan. Timanttikatkaisulaikat, jotka eivät sovi tarkalleen sähkötyökalun hiomakaraan, pyörivät epäkeskoisesti, tarvitsevat voimakkaasti ja saattavat aiheuttaa hallinnan menetyksen.**

**j) Älä käytä vahingoittuneita timanttikatkaisulaikkoja. Tarkista ennen jokaista käyttöä, ettei timanttikatkaisulaikassa ole pirstoutumia tai halkeamia, yksipuolisuutta tai pahoja kulumia. Jos sähkötyökalu tai timanttikatkaisulaikka pääsee putoamaan, tarkasta, onko se vahingoittunut, tai käytä vahingoittumatonta timanttikatkaisulaikkaa. Kun olet tarkastanut timanttikatkaisulaikan ja pannut sen paikalleen, pysyttele lähellä olevien henkilöiden kera pyörivän timanttikatkaisulaikan tason ulkopuolella ja anna timanttikatkaisulaikan pyöriä minuutin ajan suurimmalla kierrosluvulla. Vahingoittuneet timanttikatkaisulaikat särkyvät useimmiten tämän koestusajan kuluessa.**

**k) Käytä henkilökohtaisia suojavarusteita. Käytä käytöstä riippuen kokosvonaamiota, silmäsuojusta tai suojalaseja. Jos mahdollista, käytä pölynaamarina, kuulonsuojainta, suojakäsineitä tai erikoissuojavaatetta, joka suoja sinut pieniltä hioma- ja materiaalihiukkasilta. Silmät tulee suojata lenteleviltä vierailta esineiltä, jotka saattavat syntyä erilaisessa käytössä. Pöly- tai hengityssuojanaamareiden täytyy suodattaa pois työstössä syntyvä pöly. Jos olet pitkään alttiina voimakkaalle melulle, saattaa se vaikuttaa heikentävästi kuuloon.**

**l) Varmista, että muut henkilöt pysyvät turvallisella etäisyydellä työalueeltasi. Jokaisella, joka tulee työalueelle, tulee olla henkilökohtaiset suojavarusteet. Työkappaleen tai murtuneiden timanttikatkaisulaikkojen paloja saattaa singota pois ja aiheuttaa loukkaantumisen myös välittömän työalueen ulkopuolella.**

**m) Pidä sähkötyökalusta kiinni vain sen eristetyistä tarttumapinnoista suorittaessasi töitä, joissa timanttikatkaisulaikka saattaa osua piilossa oleviin sähköjohtoihin tai laitteen omaan verkkojohtoon. Kontakti jännitteelliseen johtoon saattaa tehdä laitteen metalliosat jännitteelliseksi ja aiheuttaa sähköiskun.**

**n) Pidä verkkojohto poissa pyörivistä timanttikatkaisulaikoista. Jos menetät laitteen hallinnan, saattaa verkkojohto leikkautua poikki tai tarttua kiinni ja vetää kätesi tai käsivartesi pyörivään timanttikatkaisulaikkaan.**



Suo



**o) Älä koskaan laske sähkötyökaluja kädestäsi ennen kuin timanttikatkaisulaikka on pysähtynyt täysin.** Pyörivä timanttikatkaisulaikka saattaa koskettaa laskupintaan, ja tämän vuoksi saatat menettää sähkötyökulun hallinnan.

**p) Älä koskaan pidä sähkötyökaluja käynnissä sitä kantaessa-si.** Vaateesi saattavat koskettaa pyörivään työkaluun sattumalta ja tarttua siihen ja timanttikatkaisulaikka saattaa porautaa ruumiiseesi.

**q) Puhdista sähkötyökaluksi tuuletusaukot säännöllisesti.** Moottorin tuuletin imee pölyä työkalun koteloon, ja voimakas metallipölyn kasautuma voi synnyttää sähköisiä vaaratilanteita.

**r) Älä käytä sähkötyökaluja palavien aineiden lähellä.** Kipinät voivat sytyttää näitä aineita.

**s) Älä käytä timanttikatkaisulaikkoja, jotka tarvitsevat nestemäisiä jäähdytysaineita.** Veden tai muiden nestemäisten jäähdytysaineiden käyttö saattaa johtaa sähköiskuun.

**t) Älä käytä mitään lisälaitteita, joita ei valmistaja ole tarkoitannut tai suositellut nimenomaan tälle sähkötyökaluille.** Vain se, että pystyt kiinnittämään laitetta sähkötyökaluksi ei takaa sen turvallista käyttöä.



Suo

## Takaisku ja vastaavat varo-ohjeet

Takaisku on kiinnitarttuvan tai juuttuneen pyörivän timanttikatkaisulaikan äkillinen reaktio. Kiinnitarttuminen tai juuttuminen aiheuttaa pyörivän timanttikatkaisulaikan äkillisen pysähtymisen. Tästä aiheutuu hallitsemattoman sähkötyökulun kiihtyminen juutumiskohdalla timanttikatkaisulaikan kiertosuunnan vastaiseen suuntaan.

Jos esim. timanttikatkaisulaikka tarttuu tai jumiuuu työkappaleeseen, niin työkappaleeseen uppoava timanttikatkaisulaikan reuna voi jäädä kiinni ja silloin timanttikatkaisulaikka saattaa revetä pois tai aiheuttaa takaiskun. Timanttikatkaisulaikka liikkuu tällöin joko käyttäjää kohti tai hänestä pois, riippuen timanttikatkaisulaikan kiertosuunnasta jumiuutumiskohdassa. Tällöin timanttikatkaisulaikat voivat myös revetä kappaleiksi.

Takaisku johtuu sähkötyökulun väärinkäytöstä tai käytöstä väärään tarkoitukseen. Se voidaan estää sopivin varotoimin, joita selostetaan seuraavassa.

**a) Pitele sähkötyökaluja tukevasti ja saata kehosi ja käsivartesi asentoon, jossa pystyt vastaamaan takaiskuvoimiin.** Käytä aina lisäkahvaa, jos sinulla on sellainen, jotta pystyisit parhaalla mahdollisella tavalla hallitsemaan takaiskuvoimia tai vastamomenteja työkalun ryntökäynnissä. Käyttävä henkilö pystyy hallitsemaan takaiskuja vastamomenttivoimat noudattamalla sopivia suojatoimenpiteitä.

**b) Älä koskaan vie kättäsi pyörivien timanttikatkaisulaikojen lähetyville.** Timanttikatkaisulaikka saattaa kulkea kätesi yliitse takaiskun sattuessa.

**c) Vältä pitämästä kehoasi sillä alueella, johon timanttikatkaisulaikka liikkuu takaiskun sattuessa.** Takaisku painaa sähkötyökaluja vastapäiseen suuntaan kuin timanttikatkaisulaikan liike juutumiskohdassa.

**d) Työkentele erityisen varovasti kulmien, terävien reunojen yms. alueella.** Estä timanttikatkaisulaikkojen ponnahtaminen työkalusta pois tai kiinnijuuttuminen. Pyörivällä timanttikatkaisulaikalla on taipumus juuttua kiinni kulmissa, terävissä reunoissa tai töytäisyn saadessaan. Tämä aiheuttaa hallinnan menetyksen tai takaiskun.

**e) Älä käytä ketjusahan tai hammastettua sahan terää.** Sellaiset käyttötyökulut aiheuttavat usein takaiskun tai sähkötyökulun hallinnan menettämisen.

## Timanttikatkaisuleikkauksen laitekohtaiset turvallisuusmääräykset:

**a) Käytä ainoastaan katkaisutöihin sallittuja timanttikatkaisulaikkoja.**

**b) Älä käytä suurempien sähkötyökalujuen kuluneita timanttikatkaisulaikkoja.** Suurempien sähkötyökalujuen timanttikatkaisulaikat eivät sovi pienempien sähkötyökalujuen korkeammille kierrosluvuille ja saattavat särkyä.

## Muita katkaisuhiontaan liittyviä erityisvaro-ohjeita

**a) Vältä timanttikatkaisulaikan juuttumista kiinni tai liian suurta syöttöpainetta. Älä tee liian syviä leikkauksia.** Timanttikatkaisulaikan ylikuormitus lisää sen rasitusta ja alttiutta kallistua tai juuttua kiinni ja siten takaiskun tai timanttikatkaisulaikan murtumisen vaaraan.

**b) Vältä aluetta pyörivän timanttikatkaisulaikan edessä ja takana.** Kun liikutat timanttikatkaisulaikkaa työkappaleessa itsestäsi poispäin, saattaa sähkötyökalu takaiskun sattuessa sinkoutua pyörivän laikan kera suoraan sinua kohti.

**c) Jos timanttikatkaisulaikka juuttuu kiinni tai keskeytät työn, sammuta laite ja pidä sitä rauhallisesti paikallaan, kunnes laikka on pysähtynyt täysin. Älä koskaan yritä vetää pyörivää timanttikatkaisulaikkaa leikkauksesta, siitä saattaa aiheutua takaisku.** Määrittele ja poista puristukseen joutumisen syy.

**d) Älä käynnistä sähkötyökaluja uudelleen, jos se on vielä kiinni työkappaleessa. Anna timanttikatkaisulaikan saavuttaa ensin täysi kierroslukunsa, ennen kuin jatkat leikkausta varovasti.** Muussa tapauksessa timanttikatkaisulaikka voi juuttua kiinni, singota pois työkappaleesta tai aiheuttaa takaiskun.

**e) Tue levyt tai suuret työkappaleet, jotta kiinnijuuttuvan timanttikatkaisulaikan aiheuttama takaiskun vaara pienenee.** Suuret työkappaleet voivat taipua oman painonsa takia. Työkappaleelta tulee tukea molemmilta puolilta, sekä katkaisuleikkauksen vierestä, että reunoista.

**f) Ole erityisen varovainen tehdessäsi „taskuleikkauksia“ pystyssä oleviin seiniiin tai muihin alueisiin, joita ei voi nähdä.** Sisäänuppoava timanttikatkaisulaikka saattaa aiheuttaa takaiskun osuensa kaasu- tai vesijohtoihin, sähköjohtoihin tai muihin esineisiin.

## Täydentäviä turvallisuusmääräyksiä ja työskentelyohjeita

Vältä hiomapölyn lentämistä itseesi päin.

Älä tartu käynnistetyn laitteen työskentelyalueelle.

Pysäytä laite välittömästi jos siinä esiintyy huomattavaa värähtelyä tai huomaat muuta puutetta. Tarkista kone vian aiheuttajan määrittelemiseksi.

Lastuja tai puruja ei saa poistaa koneen käydessä.

## TYÖSKENTELYOHJEITA

Timanttilaikan käytössä ja varastoinnissa on aina noudatettava valmistajan ohjeita.

Katkaisutyössä on aina käytettävä laikan rikkomasuojusta.

Laippamutterin on oltava kunnolla kiristetty ennen koneen käyttöönottoa.

Käytä aina lisäkädensijaa.

Työstettävä kappale on kiinnitettävä, ellei se omapainonsa vuoksi pysy paikallaan. Älä koskaan vie työkappaletta kädessä hiomalaikkaa vasten.

## HUOLTO

Käytä ainoastaan Milwaukee lisätarvikkeita ja Milwaukee varaosia. Mikäli jokin komponentti, jota ei ole kuvailtu, tarvitsee vaihtoa ota yhteys johonkin Milwaukee palvelupisteistä (kts. listamme takuuhuoltoliikkeiden/ palvelupisteiden osoitteista)

Tarpeen vaatiessa voit pyytää lähettämään laitteen kokoonpanopiirustuksen ilmoittamalla arvokilven numeron seuraavasta osoitteesta: Techtronic Industries GmbH, Max-Eyth-Straße 10, 71364 Winnenden, Germany.

## TODISTUS CE-STANDARDINMUKAISUUDESTA

Vakuutamme yksinvastuullisesti, että kohdassa „Tekniset tiedot“ kuvattu tuote yhdistettynä seuraaviin laitteisiin AG21 ..., AG24 ..., AGV22 ..., AGVK24 ...

vastaa kaikkia sitä koskevia direktiivien 2011/65/EU (RoHS), 2006/42/EY sekä seuraavien yhdenmukaistettujen standardisointiasiakirjojen määräyksiä:

EN 60745-1:2009 + A11:2010

EN 60745-2-3:2011+A2:2013+A11:2014+A12:2014+A13:2015

EN 50581:2012



Winnenden, 2016-11-02

Alexander Krug / Managing Director

Valtuutettu kokoamaan tekniset dokumentit.

Techtronic Industries GmbH

Max-Eyth-Straße 10, 71364 Winnenden, Germany

## SYMBOLIT



HUOMIO! VAROITUS! VAARA!



Lue käyttöohjeet huolellisesti, ennen koneen käynnistämistä.



Käytä laitteella työskennellessäsi aina suojalaseja.



Käytä suojakäsineitä!



Koneella työskennellessä on käytettävä sopivaa suojainta.



Käytä kuulosuojaimia!



Irrota aina pistotulppa seinäkoskettimesta ennen koneeseen tehtäviä toimempiteitä.



Vain katkaisutöihin.



CE-merkki



| ΤΕΧΝΙΚΑ ΣΤΟΙΧΕΙΑ<br>Καλύπτρα δίσκου κοπής    | DEC230 K     |
|----------------------------------------------|--------------|
| Διάμετρος διαμαντοτροχού κοπής               | 180 / 230 mm |
| Μέγιστο βάθος κοπής Ελάχ. (ø 180 / ø 230 mm) | 5 mm         |
| Μέγιστο βάθος κοπής Μέγ. (ø 180 / ø 230 mm)  | 35 / 60 mm   |
| Βάρος                                        | 1,9 kg       |

## ΠΡΟΕΙΔΟΠΟΙΗΣΗ

**Λάβετε οπωσδήποτε υπόψη τις οδηγίες χρήσεως του συνδεδεμένου γωνειακού λειαντήρα. Διαβάστε όλες τις Υποδείξεις ασφαλείας και τις Οδηγίες.**

Αμέλειες κατά την τήρηση των προειδοποιητικών υποδείξεων μπορεί να προκαλέσουν ηλεκτροπληξία, κίνδυνο πυρκαγιάς ή/και σοβαρούς τραυματισμούς.

**Φυλάξτε όλες τις προειδοποιητικές υποδείξεις και οδηγίες για κάθε μελλοντική χρήση.**

## ΧΡΗΣΗ ΣΥΜΦΩΝΑ ΜΕ ΤΟ ΣΚΟΠΟ ΠΡΟΟΡΙΣΜΟΥ

Η καλύπτρα δίσκου κοπής προορίζεται για εργασίες αποκοπής με λείανση για πέτρες και κεραμικά υλικά με διαμαντοτροχούς κοπής.

Η καλύπτρα δίσκου κοπής είναι κατάλληλη μόνο για επεξεργασία χωρίς νερό ή άλλα υγρά μέσα.

Η καλύπτρα δίσκου κοπής επιτρέπεται να χρησιμοποιηθεί μόνο σε συνδυασμό με τους παρακάτω γωνειακούς λειαντήρες: Milwaukee AG21 ..., AG24 ..., AGV22 ..., AGVK24 ...

Η καλύπτρα δίσκου κοπής επιτρέπεται να χρησιμοποιηθεί μόνο σε συνδυασμό με μία κατάλληλη ηλεκτρική σκούπα.

## ΟΔΗΓΙΕΣ ΑΣΦΑΛΕΙΑΣ ΓΙΑ ΣΥΣΚΕΥΕΣ ΚΟΠΗΣ-ΛΕΙΑΝΣΗΣ

**Κοινές οδηγίες ασφαλείας για εργασίες αποκοπής με λείανση με διαμαντοτροχό κοπής:**

**α)** Αυτή η ηλεκτρική συσκευή είναι κατάλληλη για χρήση ως μηχανή αποκοπής με λείανση. Να λαμβάνετε πάντοτε υπόψη σας όλες τις προειδοποιητικές υποδείξεις, τις οδηγίες, τις απεικονίσεις και τα στοιχεία που σας παραδίδονται μαζί με το ηλεκτρικό εργαλείο. Η μη τήρηση των οδηγιών που ακολουθούν, μπορεί να οδηγήσει σε ηλεκτροπληξία, φωτιά και/ή σε σοβαρούς τραυματισμούς.

**β)** Αυτό το ηλεκτρικό εργαλείο δεν είναι κατάλληλο για γυάλινα. Χρήσεις, οι οποίες δεν προβλέπονται για το ηλεκτρικό εργαλείο μπορούν να οδηγήσουν σε κινδύνους και να προκαλέσουν τραυματισμούς.

**γ)** Η καλύπτρα δίσκου κοπής πρέπει να προσταρηθεί ασφαλώς και με τρόπο ώστε να προσφέρει τη μέγιστη δυνατή ασφάλεια, δηλ. να ελαχιστοποιεί το μέρος του διαμαντοτροχού κοπής που έχει άμεση οπτική επαφή με τον χειριστή της συσκευής. Η καλύπτρα δίσκου κοπής έχει σκοπό να προστατεύει τον χειριστή από τυχαία επαφή με τον διαμαντοτροχό κοπής.

**δ)** Χρησιμοποιείτε μόνο διαμαντόδίσκους κοπής για το ηλεκτρικό σας εργαλείο.

**ε)** Ο επιτρεπτός αριθμός στροφών του διαμαντοτροχού κοπής πρέπει να είναι τουλάχιστον τόσο υψηλός όσο ο μέγιστος αριθμός στροφών που αναφέρεται επάνω στο ηλεκτρικό εργαλείο. Διαμαντοτροχό κοπής οι οποίοι περιστρέφονται με ταχύτητα μεγαλύτερη από την επιτρεπτή, ενδέχεται να σπασούν και να εκσφενδονιστούν.

**φ)** Οι διαμαντοτροχό κοπής επιτρέπεται να χρησιμοποιηθούν μόνο για τις προτεινόμενες εργασίες π.χ.: Μη λειανείτε ποτέ με την πλευρική επιφάνεια ενός δίσκου κοπής. Οι διαμαντοτροχό κοπής προορίζονται για αφαίρεση υλικού μόνο με την ακμή τους. Αυτοί μπορεί να σπασούν όταν υποστούν πίεση από τα πλάγια.

**γ)** Να χρησιμοποιείτε πάντοτε άψογες φλάντζες σύσφιξης με το σωστό μέγεθος και τη σωστή μορφή, ανάλογα με τον διαμαντοτροχό κοπής που επιλέξατε. Οι κατάλληλες φλάντζες στηρίζουν τον διαμαντοτροχό κοπής και μειώνουν έτσι τον κίνδυνο του σπασιματός των.

**η)** Η εξωτερική διάμετρος και το πάχος του διαμαντοτροχού κοπής που χρησιμοποιείτε πρέπει να ανταποκρίνονται πλήρως στις αντίστοιχες διαστάσεις του ηλεκτρικού εργαλείου σας. Διαμαντοτροχό κοπής με εσφαλμένες διαστάσεις δεν μπορούν να καλυφθούν ή να ελεγχθούν ασφαλώς.

**ι)** Οι διαμαντοτροχό κοπής πρέπει να ταιριάζουν ακριβώς επάνω στον άξονα του ηλεκτρικού εργαλείου σας.

Διαμαντοτροχό κοπής που δεν ταιριάζουν ακριβώς επάνω στον άξονα περιστρέφονται ανομοιόμορφα, τραντάζονται πολύ ισχυρά και μπορεί να οδηγήσουν σε απώλεια του ελέγχου του ηλεκτρικού εργαλείου.

**ι)** Μη χρησιμοποιείτε χαλασμένους διαμαντοτροχούς κοπής. Να ελέγχετε πάντοτε τους διαμαντοτροχούς κοπής που πρόκειται να χρησιμοποιήσετε, π.χ. για σπασίματα και ρωγμές, φθορές ή ξεφτισίματα. Σε περίπτωση που το ηλεκτρικό εργαλείο ή ο διαμαντοτροχός κοπής πέσει κάτω, τότε ελέγξτε αν έχει υποστεί κάποια βλάβη ή χρησιμοποιήστε έναν άλλο, άψογο διαμαντοτροχό κοπής. Μετά τον έλεγχο και την τοποθέτηση του διαμαντοτροχού κοπής που πρόκειται να χρησιμοποιήσετε πρέπει να απομακρύνετε τυχόν παρειρισκόμενα πρόσωπα από το επίπεδο περιστροφής του διαμαντοτροχού κοπής, κι ακολούθως ν' αφήσετε το ηλεκτρικό εργαλείο να εργαστεί ένα λεπτό υπό το μέγιστο αριθμό στροφών χωρίς φορτίο. Τυχόν χαλασμένοι διαμαντοτροχό κοπής σπάνε ως επί το πλείστον κατά τη διάρκεια αυτού του χρόνου δοκιμής.

**κ)** Να φοράτε πάντοτε τη δική σας, ατομική προστατευτική ενδυμασία. Να χρησιμοποιείτε επίσης, ανάλογα με την εκάστοτε εργασία που εκτελείτε, προστατευτικές μάσκες, προστατευτικές διατάξεις ματιών ή προστατευτικά γυαλιά. Αν χρειαστεί, φορέστε και μάσκα προστασίας από σκόνη, ιατροσπίδες προστατευτικά γάντια ή μια ειδική προστατευτική ποδιά, που θα σας προστατεύει από τυχόν εκσφενδονιζόμενα λειαντικά σωματίδια ή θραύσματα υλικού. Τα μάτια πρέπει να προστατεύονται από τυχόν αιωρούμενα σωματίδια που μπορεί δημιουργηθούν κατά την εκτέλεση των διάφορων εργασιών. Οι αναπνευστικές και οι προστατευτικές μάσκες πρέπει να φιλτράρουν τον αέρα και να συγκρατούν τη σκόνη που δημιουργείται κατά την εργασία. Σε περίπτωση που εκτεθείτε για πολύ χρόνο σε ισχυρό θόρυβο μπορεί να απωλέσετε την ακοή σας.

**l) Φροντίζετε, τυχόν παρευρισκόμενα άτομα να βρίσκονται πάντοτε σε ασφαλή απόσταση από τον τομέα που εργάζεσθε. Κάθε άτομο που μπαίνει στον τομέα που εργάζεσθε πρέπει να φορά προστατευτική ενδυμασία.** Οράσματα του υπό κατεργασία τεμαχίου ή σπασμένων διαμαντοτροχών κοπής μπορεί να εκφραζονται στον και να προκαλέσουν τραυματισμούς ακόμη κι εκτός του άμεσου τομέα εργασίας.

**m) Να πάνετε τη συσκευή στις μονωμένες χειρολαβές όταν εκτελέετε εργασίες κατά τις οποίες οι διαμαντοτροχοί κοπής θα μπορούσαν να πέσουν επάνω σε κρυμμένα καλώδια ρεύματος ή στο δικό της καλώδιο.** Η επαφή των διαμαντοτροχών κοπής με αγνό τροφοδοσίας τάσης μπορεί να θέσει τα μεταλλικά τμήματα της συσκευής υπό τάση και να προκαλέσει ηλεκτροπληξία.

**n) Να κρατάτε και να οδηγείτε το ηλεκτρικό καλώδιο σε ασφαλή απόσταση από τους περιστρεφόμενους διαμαντοτροχούς κοπής.** Σε περίπτωση που χάσετε τον έλεγχο του ηλεκτρικού εργαλείου το ηλεκτρικό καλώδιο μπορεί να κοπεί ή να περιπλεχτεί και το χέρι σας ή το μπράτσο σας να τραβηχτεί επάνω στον περιστρεφόμενο διαμαντοτροχό κοπής.

**o) Μην αποθέσετε ποτέ το ηλεκτρικό εργαλείο πριν ο τοποθετημένος διαμαντοτροχός κοπής πάψει εντελώς να κινείται.** Ο περιστρεφόμενος διαμαντοτροχός κοπής μπορεί να έρθει σε επαφή με την επιφάνεια στην οποία ακουμπήσατε το ηλεκτρικό εργαλείο κι έτσι να χάσετε τον έλεγχό του.

**p) Μην αφήσετε ο ηλεκτρικό εργαλείο να εργάζεται όταν μεταφέρετε.** Τα ρούχα σας μπορεί να τυλιχτούν τυχαίως στον περιστρεφόμενο διαμαντοτροχό κοπής κι αυτός να τρυπήσει το σώμα σας.

**q) Να καθαρίζετε τακτικά τις σχισμές αερισμού του ηλεκτρικού εργαλείου σας.** Η περωτική του κινητήρα τραβάει σκόνη μέσα στο περίβλημα και η συσσώρευση μεταλλικής σκόνης μπορεί να δημιουργήσει ηλεκτρικούς κινδύνους.

**r) Μη χρησιμοποιείτε το ηλεκτρικό εργαλείο κοντά σε εύφλεκτα υλικά.** Ο σπινθηρισμός μπορεί να τα αναφλέξει.

**s) Μη χρησιμοποιείτε διαμαντοτροχούς κοπής που απαιτούν ψύξη με ψυκτικά υγρά.** Η χρήση νερού ή άλλων ψυκτικών υγρών μπορεί να οδηγήσει σε ηλεκτροπληξία.

**t) Μη χρησιμοποιήσετε ποτέ εξαρτήματα που δεν προβλέπονται και δεν προτάθηκαν από τον κατασκευαστή ειδικά γι' αυτό το ηλεκτρικό εργαλείο.** Μόνο η διαπίστωση ότι μπορείτε να στερεώσετε ένα εξάρτημα στο ηλεκτρικό εργαλείο σας δεν εγγυάται την ασφαλή χρήση του.

### **Κλότσημα και σχετικές προειδοποιητικές υποδείξεις**

Το κλότσημα είναι μια απροσδόκητη αντίδραση όταν ο περιστρεφόμενος διαμαντοτροχός κοπής, προσκρούσει κάπου (σκονάφει) ή μπλοκάρει. Το σφηνώμα ή το μπλοκάρισμα οδηγεί στην απότομη διακοπή της περιστροφής του διαμαντοτροχού κοπής. Έτσι, ένα τυχόν μη υπό έλεγχο ευρισκόμενο ηλεκτρικό εργαλείο αντιδρά στο σημείο μπλοκαρίσματος/προσκρούσης με σφοδρότητα και περιστρέφεται με συνεχώς αυξανόμενη ταχύτητα με αντίθετη από εκείνη του διαμαντοτροχού κοπής.

Όταν π. χ. ένας διαμαντοτροχός κοπής σφηνώσει ή μπλοκάρει μέσα στο υπό κατεργασία υλικό, τότε η ακμή του δίσκου που βυθίζεται μέσα στο υλικό μπορεί να στρεβλώσει και ακολούθως ο διαμαντοτροχός κοπής να πεταχτεί με ορμή και ανεξέλεγκτα από το υλικό ή να προκαλέσει κλότσημα. Όταν συμβεί αυτό ο διαμαντοτροχός κοπής κινείται με κατεύθυνση προς το χειριστή/τη χειρίστρια ή και αντίθετα, ανάλογα με τη φορά περιστροφής στο σημείο μπλοκαρίσματος. Σε τέτοιες περιπτώσεις δεν αποκλείεται ακόμη και το σπάσιμο των διαμαντοτροχών κοπής.

Το κλότσημα είναι το αποτέλεσμα ενός εσφαλμένου ή ελλιπούς χειρισμού του ηλεκτρικού εργαλείου και μπορεί να αποφευχθεί με λήψη κατάλληλων προληπτικών μέτρων, σαν αυτά που περιγράφονται παρακάτω.

**a) Να κρατάτε το ηλεκτρικό εργαλείο πάντοτε καλά και να παίρνετε με το σώμα σας μόνο θέσεις, στις οποίες θα μπορούσατε να αντιμετωπίσετε επιτυχώς ένα ενδεχόμενο κλότσημα. Να χρησιμοποιείτε πάντοτε την πρόσθετη λαβή, αν αυτή φυσικά υπάρχει, για να εξασφαλίσετε έτσι το μέγιστο δυνατό έλεγχο του ηλεκτρικού εργαλείου σε περίπτωση εμφάνισης αναστροφών και αντίρροπων δυνάμεων (π. χ. κλότσημα) κατά την εκκίνηση.** Ο χειριστής/η χειρίστρια μπορεί να αντιμετωπίσει με επιτυχία τα κλοτσημάτα και τις αναστροφές ροπές.

**b) Μη βάζετε ποτέ τα χέρια σας κοντά στους περιστρεφόμενους διαμαντοτροχούς κοπής.** Σε περίπτωση κλοτσημάτος ο διαμαντοτροχός κοπής μπορεί να περάσει πάνω από το χέρι σας.

**c) Μην παίρνετε με το σώμα σας θέσεις προς τις οποίες θα κινηθεί ο διαμαντοτροχός κοπής σε περίπτωση κλοτσημάτος.** Κατά το κλότσημα το ηλεκτρικό εργαλείο κινείται ανεξέλεγκτα με κατεύθυνση αντίθετη προς τη φορά περιστροφής του διαμαντοτροχού κοπής στο σημείο μπλοκαρίσματος.

**d) Να εργάζεσθε με ιδιαίτερη προσοχή σε γωνίες, κοφτερές ακμές κτλ. Φροντίζετε, ο διαμαντοτροχός κοπής να μην ανατιναχτεί έξω από το υπό κατεργασία υλικό και να μη σφηνώσει σ' αυτό.** Ο περιστρεφόμενος διαμαντοτροχός κοπής σφηνώνει εύκολα κατά την εργασία σε γωνίες και σε κοφτερές ακμές ή όταν εκτινάσσεται. Αυτό προκαλεί κλότσημα ή απώλεια του ελέγχου.

**e) Μη χρησιμοποιείτε λάμες για αλυσοπρίονα ή οδοντωτές προνόλαμες.** Τέτοια ανταλλακτικά εξαρτήματα προκαλούν συχνά κλότσημα ή οδηγούν σε απώλεια του ελέγχου του ηλεκτρικού εργαλείου.

### **Ειδικές οδηγίες ασφάλειας για εργασίες αποκοπής με λείανση με διαμαντοτροχούς:**

**a) Για εργασίες κοπής χρησιμοποιείτε αποκλειστικά εγκεκριμένους διαμαντοτροχούς κοπής.**

**b) Να μη χρησιμοποιείτε μεταχειρισμένους διαμαντοτροχούς κοπής από μεγαλύτερα ηλεκτρικά εργαλεία.** Διαμαντοτροχοί κοπής για μεγαλύτερα λειαντικά εργαλεία δεν είναι κατάλληλοι για τους υψηλότερους αριθμούς στροφών των μικρότερων ηλεκτρικών εργαλείων και γι' αυτό μπορεί να σπάσουν.

### **Συμπληρωματικές προειδοποιητικές υποδείξεις για δίσκους κοπής**

**a) Να αποφεύγετε το μπλοκάρισμα των διαμαντοτροχών κοπής και/ή την άσκηση πολύ υψηλής πίεσης. Να μη διεξάγετε τομές υπερβολικού βάθους.** Η υπερβολική επιβάρυνση του διαμαντοτροχού κοπής αυξάνει τη μηχανική παραμόρφωσή του και τον κίνδυνο στρέβλωσης κι έτσι και τις πιθανότητες κλοτσημάτος ή σπασίματος του διαμαντοτροχού κοπής.



**b) Να αποφεύετε την περιοχή μπροστά και πίσω από τον περιστρεφόμενο διαμαντοτροχό κοπής.** Όταν σπρώχνετε τον διαμαντοτροχό κοπής μέσα στο υπό καταργασία τεμάχιο τότε, σε περίπτωση κλοστήματος, το ηλεκτρικό εργαλείο με τον περιστρεφόμενο δίσκο μπορεί να εκσφενδονιστεί κατευθείαν επάνω σας.

**c) Όταν ο διαμαντοτροχός κοπής μπλοκάρει ή όταν διακόπτετε την εργασία σας πρέπει να θέτετε το ηλεκτρικό εργαλείο εκτός λειτουργίας και ακολουθώντας να το κρατάτε ήρεμα μέχρι ο δίσκος κοπής να σταματήσει εντελώς να κινείται. Μην προσπαθήσετε ποτέ να βγάλετε τον διαμαντοτροχό κοπής από το υλικό όταν αυτός κινείται ακόμη, διαφορετικά υπάρχει κίνδυνος κλοστήματος. Εξακριβώστε κι εξουδετερώστε την αιτία του μπλοκαρίσματος.**

**d) Μη θέσετε το ηλεκτρικό εργαλείο πάλι σε λειτουργία όσο ο διαμαντοτροχός κοπής βρίσκεται ακόμη μέσα στο υπό καταργασία τεμάχιο. Αφήστε τον διαμαντοτροχό κοπής να αποκτήσει το μέγιστο αριθμό στροφών πριν συνεχίσετε προσεκτικά την κοπή.** Διαφορετικά ο διαμαντοτροχός κοπής μπορεί να σπηρώσει, να πεταχτεί με ορμή έξω από το υπό καταργασία υλικό ή να προκαλέσει κλότσημα.

**e) Πλάκες, ή άλλα μεγάλα υπό καταργασία τεμάχια, πρέπει να υποστηρίζονται για να ελαττωθεί ο κίνδυνος κλοστήματος από έναν τυχόν μπλοκαρισμένο διαμαντοτροχό κοπής.** Μεγάλα υπό καταργασία τεμάχια μπορεί να λυγίσουν κάτω από το ίδιο τους το βάρος. Το υπό καταργασία τεμάχιο πρέπει να υποστηριχτεί και στις δυο πλευρές του, και κοντά στην τομή κοπής και στην ακμή του.

**f) Να είστε ιδιαίτερα προσεκτικοί σε „τομές θυλάκων“ σε υπάρχοντες τοίχους ή άλλους τυφλούς τομείς.** Ο βυθιζόμενος διαμαντοτροχός κοπής μπορεί να κόψει σωλήνες φωταερίου (γκαζιού) ή νερού, ηλεκτρικές γραμμές ή αντικείμενα που μπορεί να προκαλέσουν κλότσημα.

### Περαιτέρω οδηγίες ασφαλείας και χρήσεως

Κρατάτε τη συσκευή πάντοτε έτσι, ώστε οι σπινθήρες ή τα ρινίσματα τροχίσματος να απομακρύνονται από το σώμα σας.

Μην απλώνετε τα χέρια σας στην επικίνδυνη περιοχή της μηχανής όταν είναι σε λειτουργία.

Θέστε τη συσκευή αμέσως εκτός λειτουργίας όταν παρουσιαστούν σημαντικοί κραδασμοί ή διαπιστωθούν άλλα ελαττώματα. Ελέγξτε τη μηχανή, για να διαπιστώσετε την αιτία.

Τα γρέζια ή οι σκλήθρες δεν επιτρέπεται να απομακρύνονται όσο η μηχανή βρίσκεται σε λειτουργία.

### ΥΠΟΔΕΙΞΕΙΣ ΕΡΓΑΣΙΑΣ

Χρησιμοποιείτε και φυλάγετε τους δίσκους κοπής από διαμάντι πάντοτε σύμφωνα με τα στοιχεία του κατασκευαστή.

Κατά το κόψιμο να εργάζεστε πάντοτε με το κάλυμμα προστασίας.

Το φλαντζωτό παξιμάδι πρέπει να έχει σφικτεί πριν την έναρξη λειτουργίας της μηχανής.

Χρησιμοποιείτε πάντοτε την πρόσθετη χειρολαβή.

Το προς επεξεργασία κομμάτι πρέπει να σφιχτεί καλά, όταν δεν μπορεί να κρατηθεί με το ίδιο του το βάρος. Μην κρατάτε ποτέ το επεξεργαζόμενο κομμάτι με το χέρι ενάντια στο δίσκο.

### ΣΥΝΤΗΡΗΣΗ

Χρησιμοποιείτε μόνο αξεσουάρ Milwaukee και ανταλλακτικά Milwaukee. Εξαρτήματα, που η αλλαγή τους δεν περιγράφεται, αντικαθίστανται σε μια τεχνική υποστήριξη της Milwaukee (βλέπε φυλλάδιο εγγύηση/ διευθύνσεις τεχνικής υποστήριξης).

Όταν χρειάζεται, μπορείτε να ζητήσετε ένα σχέδιο συναρμολόγησης της συσκευής, δίνοντας, τον τύπο της μηχανής και αριθμό στην πινακίδα ισχύος, από το κέντρο σέρβις ή απευθείας από τη φίρμα Techtronic Industries GmbH, Max-Eyth-SträÙe 10, 71364 Winnenden, Germany.

### ΔΗΛΩΣΗ ΠΙΣΤΟΤΗΤΑΣ ΕΚ

Δηλώνουμε με αποκλειστική ευθύνη ότι το προϊόν που περιγράφεται στα “Τεχνικά Χαρακτηριστικά” σε συνδυασμό με τις συσκευές AG21 ..., AG24 ..., AGV22 ..., AGVK24 ...

συμφωνεί με όλες τις σχετικές προδιαγραφές του κανονισμού 2011/65/ΕΕ (RoHS), 2006/42/ΕΚ και τα παρακάτω εναρμονισμένα θεσμοθετημένα έγγραφα:

EN 60745-1:2009 + A11:2010

EN 60745-2-3:2011+A2:2013+A11:2014+A12:2014+A13:2015

EN 50581:2012



Winnenden, 2016-11-02

Alexander Krug / Managing Director

Εξουσιοδοτημένος να συντάξει τον τεχνικό φάκελο.

Techtronic Industries GmbH

Max-Eyth-SträÙe 10, 71364 Winnenden, Germany

### ΣΥΜΒΟΛΑ



**ΠΡΟΣΟΧΗ! ΠΡΟΕΙΔΟΠΟΙΗΣΗ! ΚΙΝΔΥΝΟΣ!**



Παρακαλώ διαβάστε σχολαστικά τις οδηγίες χρήσης πριν από την έναρξη λειτουργίας.



Στις εργασίες με τη μηχανή φοράτε πάντοτε προστατευτικά γυαλιά.



Να φοράτε προστατευτικά γάντια!



Να φοράτε κατάλληλη μάσκα προστασίας από σκόνη.



Φοράτε προστασία ακούς (ωατισπίδες)!



Πριν από κάθε εργασία στη μηχανή τραβάτε το φως από την πρίζα.



Μόνο για εργασίες κοπής.



Σήμα συμμόρφωσης CE

| TEKNİK VERİLER                                                | DEC230 K     |
|---------------------------------------------------------------|--------------|
| Kesici koruma muhafazası                                      |              |
| Elmas kesici disk $\emptyset$                                 | 180 / 230 mm |
| Kesme derinliği Min. ( $\emptyset$ 180 / $\emptyset$ 230 mm)  | 5 mm         |
| Kesme derinliği Maks. ( $\emptyset$ 180 / $\emptyset$ 230 mm) | 35 / 60 mm   |
| Ağırlığı                                                      | 1,9 kg       |

## ⚠ UYARI

**Bağlı avuç taşlama makinesinin kullanma kılavuzuna da mutlaka dikkat edin. Güvenlikle ilgili bütün açıklamaları. Açıklanan uyarılara ve talimat hükümlerine uyulmadığı takdirde elektrik çarpmalarına, yangınlara ve/veya ağır yaralanmalara neden olunabilir. Bütün uyarıları ve talimat hükümlerini ileride kullanmak üzere saklayın.**

## KULLANIM

Kesici koruma muhafazası, elmas kesici diskler ile taş ve seramik malzemelerin aşındırarak kesilmesi için öngörülmüştür.

Kesici koruma muhafazası sadece kuru işleme uygundur.

Kesici koruma muhafazası sadece aşağıdaki avuç taşlama makinele-riyle birlikte kullanılabilir: Milwaukee AG21 ..., AG24 ..., AGV22 ..., AGVK24 ...

Kesici koruma muhafazası sadece uygun bir elektrikli süpürgeyle kombine edilerek kullanılabilir.

## PROFİL KESME MAKİNELERİ İÇİN GÜVENLİK UYARILARI

**Elmas kesici diskler ile aşındırarak kesme hakkında ortak güvenlik uyarıları:**

**a) Bu elektrikli el aleti aşındırarak kesme makinesi olarak kullanılmalıdır. Elektrikli el aleti ile birlikte teslim edilen bütün uyarılara, talimata, şekillere ve verilere uyun hareket edin. Aşağıdaki talimat hükümlerine uymadığınız takdirde elektrik çarpması, yangın veya ağır yaralanma tehlikesi ile karşılaşabilirsiniz.**

**b) Bu elektrikli el aleti polisaj yapmaya, taşlamaya, zımpara kağıdı ile taşlamaya ve telli fırçalar için uygun değildir. Bu alet için öngörülmeyen uygulamalar tehlikeli durumlara ve yaralanmalara ortaya çıkmasın neden olabilir.**

**c) Kesme koruma muhafazası güvenli bir şekilde takılmış ve en üst seviyede güvenlik sağlanacak şekilde ayarlanmış olmalıdır, yani elmas kesici diskin sadece mümkün olduğu kadar küçük bir kısmı açık bir şekilde aleti kullanan kişiyi doğru bakmaktadır. Kesme koruma muhafazası aleti kullanan kişiyi kırılan parçalara ve elmas kesici diskle istenmeyerek teması karşı korumak içindir.**

**d) Elektrikli cihazınız için yalnızca elmas kesme taşları kullanınız.**

**e) Kullanılan elmas kesici diskin izin verilen devri en az elektrikli el aleti üzerinde yazılı azami devir kadar yüksek olmalıdır. İzin verilen daha hızlı dönen elmas kesici diskler kırılabilir ve etrafa fırlayabilir.**

**f) Elmas kesici diskler sadece tavsiye edilen uygulamalarda kullanılabilir. Örneğin: Bir elmas kesici diskinin yan yüzeyi ile hiçbir zaman taşlama yapmayın. Elmas kesici diskleri kenarları ile malzeme kesme için geliştirilmiştir. Bu elmas kesici disklerle yandan kuvvet uygulandığında kırılabilirler.**

**g) Seçtiğiniz elmas kesici disk için daima hasar görmemiş doğru büyüklük ve biçimde bağlantı flanşları kullanın. Uygun flanşlar elmas kesici diski destekler ve böylece elmas kesici diskin kırılma tehlikesini önlerler.**

**h) Elmas kesici diskin dış çapı ve kalınlığı elektrikli el aletinin ölçülerine uymalıdır. Ölçüsü uygun olmayan elmas kesici diskler yeterli derecede kapatılamaz veya kontrol edilemez.**

**i) Elmas kesici diskler, elektrikli el aletinin taşlama miline tam olarak uymalıdır. Elektrikli el aletinin taşlama miline tam olarak uymayan elmas kesici diskler düzensiz döner, aşırı titreşim yapar ve aletin kontrolünün kaybedilmesine neden olabilir.**

**j) Hasarlı elmas kesici diskler kullanmayın. Her kullanımdan önce elmas kesici disklerde küçük parçacık kopması ve çatlak, aşınma veya aşırı yıpranma olup olmadığını kontrol edin. Elektrikli el aleti veya elmas kesici disk yere düşecek olursa hasar görüp görmediklerini kontrol edin veya hasar görmemiş başka bir elmas kesici disk kullanın. Elmas kesici diski kontrol edip taktıktan sonra hem kendiniz dönen elmas kesici diskin dönme alanı dışında durun hem de yakınında bulunan kişilerin bu alanın dışında durmalarını sağlayın ve elmas kesici diski bir dakika en yüksek devir sayısında çalıştırın. Hasarlı elmas kesici diskler çoğu zaman bu test süresinde kırılır.**

**k) Kişisel koruyucu donanım kullanın. Yaptığınız işe göre tam yüz siperliği, göz koruma donanımı veya koruyucu gözlük kullanın. Eğer uygunsuz küçük taşlama ve malzeme parçacıklarına karşı koruma sağlayan toz maskesi, koruyucu kulaklık, koruyucu iş eldivenleri veya özel iş önlüğü kullanın. Gözler çeşitli uygulamalarda etrafa savrulan parçacıklardan korunmalıdır. Toz veya soluma maskesi çalışma sırasında ortaya çıkan tozları filtre eder. Uzun süre yüksek gürültü altında çalışırsanız işitme kaybına uğrayabilirsiniz.**

**l) Başkalarının çalıştığı yerden güvenli uzaklıkta olmasına dikkat edin. Çalışma alanınıza girmek zorunda olan herkes koruyucu donanım kullanmalıdır. İş parçasından kopan parçalar veya kırılan elmas kesici disklerin kopan parçaları etrafa savrulurken direk çalışma alanının dışındaki kişilerin de yaralanmasına neden olabilir.**

**m) Elmas kesici disklerin gizli elektrik hatlarına veya kendi elektrik kablosuna isabet edebileceği çalışmalar yaparken elektrikli el aletini sadece izole edilmiş tutma yerlerinden tutun. İçinden elektrik akımı geçen kablo ile temas etmesi durumunda elektrik akımı cihazın metal kısımlarına geçer ve elektrik çarpmasına sebebiyet verebilir.**



Tür

n) **Elektrik kablosunu dönen elmas kesici disklerden uzak tutun.** Elektrikli el aletin kontrolünü kaybederseniz, elektrik kablosu kopabilir veya alete kaptrılabilir ve eliniz veya kolunuz dönmekte olan elmas kesici diske temas edebilir.

o) **Elmas kesici disk tam olarak durmadan elektrikli el aletini asla elinizden bırakmayın.** Dönmekte olan elmas kesici disk aleti bırakacağınız yüzeye temas edebilir ve elektrikli el aletin kontrolünü kaybedebilirsiniz.

p) **Elektrikli el aletini çalışır durumda taşımayın.** Giysileriniz rastlantı sonucu dönmekte olan elmas kesici disk tarafından tutulabilir ve elmas kesici disk bedeninize saplanabilir.

q) **Elektrikli el aletinizin havalandırma deliklerini düzenli olarak temizleyin.** Motor fanı tozu gövdeye çeker ve metal tozunun aşırı birikimi elektrik çarpması tehlikesini ortaya çıkarır.

r) **Elektrikli el aletini yanıcı malzemenin yakınında kullanmayın.** Kıvılcıklar bu malzemeyi tutuşturabilir.

s) **Sıvı soğutucu madde gerektiren elmas kesici diskler kullanmayın.** Sıyın veya diğer sıvı soğutucu maddenin kullanımı elektrik çarpmasına neden olabilir.

t) **Üretici tarafından özel olarak bu alet öngörülmemen ve tavsiye edilmeyen aksesuar kullanmayın.** Bir aksesuarı elektrikli el aletinize takabiliyor olmanız güvenli kullanımı garanti etmez.

### Geri tepme ve buna ait uyarılar

Geri tepme, dönmekte olan elmas kesici diskin takılması veya bloke olması sonucu ortaya çıkan ani tepkidir. Takılma ve bloke olması dönmekte olan elmas kesici diskin ani olarak durmasına neden olur. Bu gibi durumlarda kontrol edilmeyen bir elektrikli el aleti bloke olduğu yerden elmas kesici diskin dönme yönünün tersine doğru hızlanır.

Örneğin bir elmas kesici disk iş parçası içinde takılır veya bloke olursa, iş parçasının içine dalan elmas kesici diskin kenarı takılabilir ve böylece elmas kesici disk başka yöne kaçabilir veya geri tepmeye neden olabilir. Bu durumda elmas kesici disk, elmas kesici diskin bloke olduğu yerdeki dönme yönüne bağlı olarak kullanıcıya doğru veya kullanıcıdan uzaklaşarak hareket eder. Bu gibi durumlarda elmas kesici disklerin kırılma olasılığı da vardır.

Geri tepme kuvveti elektrikli el aletinin yanlış veya hatalı kullanımı sonucu ortaya çıkar. Geri tepme kuvvetleri aşağıda açıklanan koruyucu önlemlerle önenebilir.

a) **Elektrikli el aletini sıkıca tutun ve bedeniniz ile ellerinizi geri tepme kuvvetlerini rahatça karşılayabilecek duruma getirin.** Alet hızlanırken ortaya çıkabilecek geri tepme kuvvetlerini veya reaksiyon momentlerini optimal ölçüde karşılayabilmek için eğer varsa her zaman ek tutamağı kullanın. Kullanıcı uygun önlemler olarak geri tepme ve reaksiyon kuvvetlerine hakim olabilir.

b) **Elinizi hiçbir zaman dönen elmas kesici disklerin yakınına getirmeyin.** Elmas kesici disk geri tepme sırasında elinizin üzerinden geçebilir.

c) **Bedeninizi geri tepme sırasında elmas kesici diskin hareket edebileceği alandan uzak tutun.** Geri tepme elektrikli el aletini bloke olduğu yerden elmas kesici diskin dönme yönünün tersine doğru iter.

d) **Özellikle köşeleri, keskin kenarları ve benzerlerini işlerken dikkatli olun.** Elmas kesici disklerin iş parçasından geri sıçramasını ve sıkışmasını önleyin. Dönmekte olan elmas kesici disk eğillerde, keskin kenarlarda çalışırken ve geri sıçradığı anda sıkışmaya eğilimlidir. Bu ise kontrol kaybına veya geri tepmeye neden olur.

e) **Zincirli veya dişli testere bıçakları kullanmayın.** Bu gibi takımlar sıklıkla geri tepmeye veya elektrikli cihaz üzerindeki kontrolün kaybedilmesine neden olur.

### Elmas kesici diskler hakkında özel güvenlik uyarıları:

a) **Sadece kesme işleri için izin verilmiş olan elmas kesici diskler kullanın.**

b) **Daha büyük elektrikli el aletlerine ait yıpranmış elmas kesici diskler kullanmayın.** Daha büyük elektrikli el aletlerine ait elmas kesici diskler daha küçük elektrikli el aletlerinin daha yüksek olan devirleri için uygun değildir ve kırılabilirler.

### Kesici taşlama için diğer özel uyarılar

a) **Elmas kesici diskin bloke olması veya aşırı baskı uygulanmasını önleyin.** Aşırı derinlikte kesme yapmayın. Elmas kesici diske aşırı yüklenmesi, zorlanmasına neden olur ve sıkışma veya bloke olma eğilimini artırır ve bunun sonucunda da geri tepmeye veya elmas kesici diskin kırılmasına neden olabilir.

b) **Dönmekte olan elmas kesici diskin önündeki ve arkasındaki alandan uzak durun.** Elmas kesici diski iş parçası içindeyken kendinizden uzaklaştıracak şekilde hareket ettirseniz, elektrikli el aletinin geri tepmesi durumunda dönen disk doğrudan size doğru savrulabilir.

c) **Elmas kesici disk sıkışacak olursa veya siz işe ara verirken aleti kapatın ve disk tam olarak duruncaya kadar aleti hareket ettirmeden tutun.** Dönmekte olan elmas kesici diski hiçbir zaman kesme yerinden çıkarmayın denemeyin, aksi takdirde geri tepme oluşabilir. Sıkışmanın nedenini tespit edin ve gidin.

d) **Elektrikli el aleti iş parçası içinde bulunduğu sürece onu tekrar çalıştırmayın.** Kesmeye dikkatli bir şekilde devam etmeden önce elmas kesici diskin en yüksek devrine ulaşmasını bekleyin. Aksi takdirde elmas kesici disk takılabilir, iş parçasından sıçrayabilir veya bir geri tepmeye neden olabilir.

e) **Bir elmas kesici diskin sıkışması sonucu oluşabilecek geri tepmeyi önlemek için helvaları veya büyük iş parçalarını destekleyin.** Büyük iş parçaları kendi ağırlıkları ile bükülebilir. Büyük iş parçaları iki yandan desteklenmelidir, hem kesme hattının yakınından hem de kenardan.

f) **Mevcut bulunan duvarlardaki „Cep kesitlerinde“ veya diğer görünmeyen sahalarda özellikle dikkatli olunuz.** Malzeme içine dalan elmas kesici disk, gaz veya su borularını, elektrikli hatları veya başka nesnelere denk gelerek bunları kestiğinde geri tepme oluşabilir.

### Ek güvenlik ve çalışma talimatları

Taşlama tozunun bedeninize isabet etmesinden sakının.

Aletin tehlikeli olabilecek bölümlerini tutmayın.

Hissedilir ölçüde titreşim oluşmaya başlarsa veya normal olmayan başka aksaklıklar ortaya çıkarsa aleti hemen kapatın. Bu aksaklıkların nedenini belirlemek için aleti kontrol edin.

Alet çalışır durumda iken talaş ve kırpıntıları temizlemeye çalışmayın.

## ÇALIŞMA AÇIKLAMALARI

Elmas kesme bıçaklarını daima üreticinin kullanım talimatına göre kullanın ve saklayın.

Kesme işleri sırasında daima koruyucu kapağı kullanın.

Flanşlı somunu aleti işleme almadan önce iyice sıkın.

Daima ilave sapı kullanın.

Kendi ağırlığı ile güvenli biçimde durmuyorsa iş parçasının uygun bir tertibatla sıkıca tespit edilmesi gerekir. İş parçasını hiçbir zaman elinizle diske doğru tutmayın.

## BAKIM

Sadece Milwaukee aksesuarı ve yedek parçası kullanın. Nasıl değiştirileceği açıklanmamış olan yapı parçalarını bir Milwaukee müşteri servisinde değiştirin (Garanti ve servis adresi broşürüne dikkat edin).

Gerektiği takdirde aletin dağınık görünüş şeması, alet tipinin ve tip etiketi üzerindeki sayının bildirilmesi koşuluyla müşteri servisinden veya doğrudan Techtronic Industries GmbH, Max-Eyth-Straße 10, 71364 Winnenden, Germany adresinden istenebilir.

## CE UYGUNLUK BEYANI

Sorumluluğu tek başımıza üstlenerek, „Teknik Veriler“ bölümünde tarif edilen ürünün şu cihazlarla birlikte AG21 ..., AG24 ..., AGV22 ..., AGVK24 ...

2011/65/EU (RoHS), 2006/42/EC sayılı direktiflerin ilgili hükümlerine ve aşağıdaki uyumlaştırılmış normatif dokümanlara uygun olduğunu beyan ederiz:

EN 60745-1:2009 + A11:2010

EN 60745-2-3:2011+A2:2013+A11:2014+A12:2014+A13:2015

EN 50581:2012



Winnenden, 2016-11-02

Alexander Krug / Managing Director  
Teknik evrakları hazırlamakla görevlendirilmiştir.

Techtronic Industries GmbH  
Max-Eyth-Straße 10, 71364 Winnenden, Germany

## SEMBOLLER



DİKKAT! UYARI! TEHLİKE!



Lütfen aleti çalıştırmadan önce kullanma kılavuzunu dikkatli biçimde okuyun.



Aletle çalışırken daima koruyucu gözlük kullanın.



Koruyucu eldivenlerinizi takınız!



Uygun bir koruyucu toz maskesi kullanın



Koruyucu kulaklık kullanın!



Aletin kendinde bir çalışma yapmadan önce fişi prizden çekin.



Sadece kesme işleri için.



CE işareti





| TECHNICKÁ DATA                                             | DEC230 K     |
|------------------------------------------------------------|--------------|
| Ochranný kryt na rozbrušování                              |              |
| Diamantové rozbrušovací kotouče- $\emptyset$               | 180 / 230 mm |
| Řezná hloubka min. ( $\emptyset$ 180 / $\emptyset$ 230 mm) | 5 mm         |
| Řezná hloubka max. ( $\emptyset$ 180 / $\emptyset$ 230 mm) | 35 / 60 mm   |
| Hmotnost                                                   | 1,9 kg       |

## VAROVÁNÍ

**Bezpodmínečně dodržujte návod k obsluze připojené úhlové brusky. Seznamte se se všemi bezpečnostními pokyny a sice i s pokyny.**

Zanedbání při dodržování varovných upozornění a pokynů mohou mít za následek úder elektrickým proudem, požár a ebo těžká poranění.

**Všechna varovná upozornění a pokyny do budoucna uschovejte.**

## OBLAST VYUŽITÍ

Ochranný kryt na rozbrušování je určený na řezání brusným kotoučem kamenných a keramických materiálů pomocí diamantových rozbrušovacích kotoučů.

Ochranný kryt na rozbrušování je vhodný jen na suché obrábění.

Ochranný kryt na rozbrušování se smí používat výhradně s následujícími úhlovými bruskami: Milwaukee AG21 ..., AG24 ..., AGV22 ..., AGVK24 ...

Ochranný kryt na rozbrušování se smí používat jen v kombinaci s vhodným odsávacím prachem.

## BEZPEČNOSTNÍ POKYNY PRO ROZBRUŠOVAČKY

**Společné bezpečnostní pokyny pro rozbrušování pomocí diamantového rozbrušovacího kotouče:**

- Toto elektrické nářadí je nutno používat jako rozbrušovačku. Dbejte všech varovných upozornění, pokynů, zobrazení a údajů, jež jste s elektronářadím obdrželi.** Pokud následující pokyny nedodržíte, může to vést k úderu elektrickým proudem, požáru nebo těžkým poraněním.
- Toto ruční elektrické nářadí není vhodné k leštění, broušení, broušení brusným papírem a čištění drátěným kartáčem.** Použití, pro něž není elektronářadí určeno, mohou způsobit ohrožení a zranění.
- Ochranný kryt na rozbrušování musí být bezpečně namontovaný a být nastavený tak, aby byla dosažena maximální míra bezpečnosti, t.j. aby nejmenší možná část diamantového rozbrušovacího kotouče byla nasměrovaná volně na obsluhu.** Ochranný kryt na rozbrušování má obsluhu chránit před úlomky a náhodným kontaktem s diamantovým rozbrušovacím kotoučem.
- Na svém elektrickém nářadí použijte pouze diamantové řezné kotouče.**
- Přípustné otáčky diamantového rozbrušovacího kotouče musí být minimálně tak vysoké jako nejvyšší otáčky uvedené na elektrickém nářadí.** Diamantové rozbrušovací kotouče, které se otáčejí rychleji než je dovoleno, se mohou zlomit a rozletět.

**f) Diamantové rozbrušovací kotouče se smí používat jen pro doporučenou oblast používání. Např.: Nikdy nesmíte brousit boční plochou diamantového rozbrušovacího kotouče.** Diamantové rozbrušovací kotouče jsou určeny na ubírání materiálu hranou kotouče. Působení boční síly na tento diamantový rozbrušovací kotouč může způsobit jeho zlomení.

**g) Vždy používejte pro vybrání typ diamantového rozbrušovacího kotouče nepoškozenou upínací přírubu správného rozměru a tvaru.** Vhodná příruba podpira diamantový rozbrušovací kotouč a snižuje nebezpečí zlomení diamantového rozbrušovacího kotouče.

**h) Vnější průměr a tloušťka diamantového rozbrušovacího kotouče musí odpovídat rozměrovým údajům uvedeným na ručním elektrickém nářadí.** Nesprávně dimenzované diamantové rozbrušovací kotouče nemohou být dostatečně stíněné a kontrolované.

**i) Diamantové rozbrušovací kotouče musí přesně sedět na brusné vřeteno vašeho ručního elektrického nářadí.** Diamantové rozbrušovací kotouče, které přesně nesedí na brusné vřeteno ručního elektrického nářadí, se otáčejí nerovnoměrně a intenzivně vibrují, což může mít za následek ztrátu kontroly nad nářadím.

**j) Nepoužívejte žádné poškozené diamantové rozbrušovací kotouče.** Před každým použitím diamantových rozbrušovacích kotoučů zkontrolujte, jestli nemají odloupaná místa nebo praskliny, jestli nejsou odřené nebo výrazně opotřebené. Pokud ruční elektrické nářadí nebo diamantový rozbrušovací kotouč spadne na zem, zkontrolujte, jestli nejsou poškozené, nebo použijte nepoškozený diamantový rozbrušovací kotouč. Pokud jste diamantový rozbrušovací kotouč zkontrolovali a nasadili, zabezpečte, abyste nebyli v linii rotujícího diamantového rozbrušovacího kotouče a aby se tam ani nenacházely žádné jiné osoby, které jsou v blízkosti vašeho pracoviště, a nechte diamantový rozbrušovací kotouč běžet jednu minutu na maximální obrátky. Poškozené diamantové rozbrušovací kotouče se většinou během této doby testování zlomí.

**k) Noste osobní ochranné vybavení. Podle aplikace použijte ochranu celého obličeje, ochranu očí nebo ochranné brýle. Taktéž adekvátně noste ochrannou masku proti prachu, ochranu sluchu, ochranné rukavice nebo speciální zástěru, jež Vás ochrání před malými částicemi brusiva a materiálu.** Oči mají být chráněny před odletujícími cizími tělísky, jež vznikají při různých aplikacích. Protiprachová maska či respirátor musejí při používání vznikající prach odfiltrovat. Pokud jste dlouho vystaveni silnému hluku, můžete utrpět ztrátu sluchu.

**l) Dbejte u ostatních osob na bezpečnou vzdálenost k Vaší pracovní oblasti. Každý, kdo vstoupí do této pracovní oblasti, musí nosit osobní ochranné vybavení.** Úlomky obrobku nebo zlomený diamantový rozbrušovací kotouč mohou odletět a způsobit poranění osob i mimo přímý pracovní prostor.

**m) Při provádění prací, při kterých diamantový rozbrušovací kotouč může narazit na skrytá elektrická vedení nebo na vlastní kabel, držte přístroj pouze za izolované plochy úchytů.** Kontakt řezného nástroje s vedením pod napětím může vést k přenosu napětí na kovové části přístroje a k úrazu elektrickým proudem.

**n) Zabezpečte, aby se přírodní kabel nenacházel v blízkosti rotujících diamantových rozbrušovacích kotoučů.** Pokud ztratíte nad přístrojem kontrolu, může dojít k přerušení nebo zachycení přírodního kabelu a vaše ruka a vaše předloktí se mohou dostat do rotujícího diamantového rozbrušovacího kotouče.

**o) Nikdy neodkládejte ruční elektrické nářadí dříve než se diamantový rozbrušovací kotouč úplně zastaví.** Rotující diamantový rozbrušovací kotouč se může dostat do kontaktu s odkládací plochou, následkem čehož byste mohli ztratit kontrolu nad ručním elektrickým nářadím.

**p) Nenechte elektronářadí běžet po dobu, co jej nesete.** Náhodným kontaktem s rotujícím diamantovým rozbrušovacím kotoučem by mohlo být zachyceno vaše oblečení a diamantový rozbrušovací kotouč by se mohl zabodnout do vašeho těla.

**q) Čistěte pravidelně větrací otvory Vašeho elektronářadí.** Ventilátor motoru vtahuje do tělesa prach a silné nahromadění kovového prachu může způsobit elektrická rizika.

**r) Nepoužívejte elektronářadí v blízkosti hořlavých materiálů.** Jiskry mohou tyto materiály zapálit.

**s) Nepoužívejte žádné diamantové rozbrušovací kotouče, které potřebují chlazení kapalinou.** Použití vody nebo jiných kapalných chladících prostředků může vést k úderu elektrickým proudem.

**t) Nepoužívejte žádné příslušenství, které není výrobcem speciálně pro toto elektronářadí určeno a doporučeno.** Pouze to, že můžete příslušenství na Vaše elektronářadí upevnit, nezaručuje bezpečné použití.

### **Zpětný ráz a odpovídající varovná upozornění**

Zpětný ráz je náhlu reakcí nářadí na vzpříčený nebo zablokovaný rotující diamantový rozbrušovací kotouč. Zaseknutí nebo zablokování vede k náhlému zastavení rotujícího diamantového rozbrušovacího kotouče. Takovým způsobem se nekontrolované ruční elektrické nářadí roztocí na zablokovaném místě proti směru otáčení diamantového rozbrušovacího kotouče.

Když se např. diamantový rozbrušovací kotouč vzpříčí nebo zablokuje v obrobku, může se hrana diamantového rozbrušovacího kotouče, která je zapíchnutá do obrobku, zachytit v materiálu a v důsledku toho se z diamantového rozbrušovacího kotouče část vyloží, nebo se vyvolá zpětný ráz nářadí. Diamantový rozbrušovací kotouč se potom pohybuje směrem k obsluze nebo směrem pryč od ní podle toho, jaký byl směr otáčení diamantového rozbrušovacího kotouče na místě zablokování. Přitom se diamantové rozbrušovací kotouče mohou i rozlomit.

Zpětný ráz je důsledek nesprávného nebo chybného použití elektronářadí. Lze mu zabránit vhodnými preventivními opatřeními, jak je následně popsáno.

**a) Držte elektronářadí dobře pevně a uveďte Vaše tělo a paže do polohy, ve které můžete zachytit sily zpětného rázu. Je-li k dispozici, používejte vždy přídatnou rukojeť, abyste měli co největší možnou kontrolu nad silami zpětného rázu nebo reakčních momentů při rozběhu.** Obsluhující osoba může vhodnými preventivními opatřeními zvládnout síly zpětného rázu a reakčních momentů.

**b) Nikdy nedávejte ruku do blízkosti rotujících diamantových rozbrušovacích kotoučů.** Při zpětném rázu může diamantový rozbrušovací kotouč zasáhnout vaši ruku.

**c) Nemějte tělo v prostoru, do kterého by se diamantový rozbrušovací kotouč mohl v případě zpětného rázu vymrštit.** Zpětný ráz vymršťí ruční elektrické nářadí proti směru pohybu diamantového rozbrušovacího kotouče v místě zablokování.

**d) Mimořádně opatrně pracujte v oblasti rohů, ostrých hran a pod. Zabraňte tomu, aby se diamantový rozbrušovací kotouč odrazil od obrobku nebo se v něm zasekl.** Rotující diamantový rozbrušovací kotouč má sklon zablokovat se v rozech, na ostrých hranách nebo tehdy, když je vyhozený. To způsobí ztrátu kontroly nad nářadím nebo jeho zpětný ráz.

**e) Nepoužívejte řezátový ani ozubený pilový list.** Takové vložené nástroje často způsobují zpětný ráz nebo ztrátu kontroly nad elektrickým přístrojem.

### **Zvláštní bezpečnostní pokyny pro rozbrušování diamantovými kotouči:**

**a) Používejte výhradně diamantové rozbrušovací kotouče schválené pro rozbrušovací práce.**

**b) Nepoužívejte žádné opotřebované diamantové rozbrušovací kotouče z většího ručního elektrického nářadí.** Diamantové rozbrušovací kotouče pro větší ruční elektrické nářadí nejsou dimenzované na vyšší obrátky menších ručních elektrických nářadí a mohou se zlomit.

### **Další zvláštní varovná upozornění k dělení**

**a) Vyhybte se zablokování diamantového rozbrušovacího kotouče nebo použití příliš velkého přítlaku. Nevykonávejte žádné nadměrně hluboké řezy.** Přetížení diamantového rozbrušovacího kotouče zvyšuje jeho namáhání a náchylnost na vzpříčení nebo zablokování a tím zvyšuje i možnost vzniku zpětného rázu nebo zlomení diamantového rozbrušovacího kotouče.

**b) Vyhybte se prostoru před rotujícím diamantovým rozbrušovacím kotoučem a za ním.** Když diamantový rozbrušovací kotoučem pohybujete v obrobku směrem od sebe, může být ruční elektrické nářadí v případě zpětného rázu vymrštené rotujícím kotoučem přímo na vás.

**c) Pokud se diamantový rozbrušovací kotouč zablokuje, nebo když přerušíte práci, ruční elektrické nářadí vypnete a klidně jej držte tak dlouho, dokud se kotouč úplně nezastaví. Nikdy se nepokoušejte běžící diamantový rozbrušovací kotouč vytahovat z řezu, protože by to mohlo mít za následek vyvolání zpětného rázu.** Zjistíte a odstraňte příčinu uvíznutí.

**d) Nikdy nezapínáte znovu ruční elektrické nářadí tak dlouho, dokud se nachází v obrobku. Dříve než budete opatrně pokračovat v řezu, počkejte, dokud diamantový rozbrušovací kotouč nedosáhne maximálního počtu otáček.** V opačném případě se může diamantový rozbrušovací kotouč zaseknout, vyskočit z obrobku nebo vyvolat zpětný ráz.

**e) Velké desky nebo rozměrné obrobky při řezání podepřete, abyste snížili riziko zpětného rázu zablokováním diamantového rozbrušovacího kotouče.** Velké obrobky se mohou pod svou vlastní hmotností prohnut. Obrobek musí být podepřen na obou stranách a to jak v blízkosti děličního řezu tak i na okraji.



**f) Buďte zejména opatrní při tzv. „kapsových řezech“ do stávajících stěn ve špatně viditelných úsecích.** Nořící se diamantový rozbrušovací kotouč může při řezání do plynového nebo vodovodního potrubí, do elektrického vedení nebo jiných objektů způsobit zpětný ráz.

### Další bezpečnostní a pracovní pokyny

Zabraňte tomu, aby brusný prach zasáhl tělo.

Nesahejte do nebezpečného prostoru běžícího stroje.

Stroj okamžitě vypněte, zjistíte-li neobvyklé vibrace nebo jiné problémy. Stroj přezkoušejte, abyste zjistili příčinu problémů.

Pokud stroj běží, nesmí být odstraňovány třísky nebo odštěpky.

### PRACOVNÍ POKYNY

Diamantové kotouče skladujte a používejte podle informací od výrobce.

Při řezání vždy používejte ochranný kryt kotouče.

Upínací matice kotouče musí být před spuštěním stroje utažená.

Vždy používejte doplňkové madlo.

Obráběný kus musí být řádně upnut, není-li dostatečně těžký.

### ÚDRŽBA

Používat výhradně příslušenství Milwaukee a náhradní díly Milwaukee. Díly jejichž výměny nebyla popsána, nechte vyměnit v autorizovaném servisu (viz „Záruky / Seznam servisních míst“)

Při potřebě podrobného rozkresu konstrukce, oslovte informací o typu a čísle přímo servis nebo výrobce, Techtronic Industries GmbH, Max-Eyth-Straße 10, 71364 Winnenden, Germany.

### CE-PROHLÁŠENÍ O SHODĚ

Na vlastní zodpovědnost prohlašujeme, že se produkt popsáný v „Technických údajích“ ve spojení s přístroji AG21 ..., AG24 ..., AGV22 ..., AGVK24 ...

shoduje se všemi relevantními předpisy směrnice 2011/65/EU (RoHS), 2006/42/ES a s následujícími harmonizovanými normativními dokumenty:

EN 60745-1:2009 + A11:2010

EN 60745-2-3:2011+A2:2013+A11:2014+A12:2014+A13:2015

EN 50581:2012



Winnenden, 2016-11-02

Alexander Krug / Managing Director  
Zplnomocněn k sestavování technických podkladů.

Techtronic Industries GmbH  
Max-Eyth-Straße 10, 71364 Winnenden, Germany

### SYMBOLY



POZOR! VAROVÁNÍ! NEBEZPEČÍ!



Před spuštěním stroje si pečlivě přečtěte návod k používání.



Při práci se strojem neustále nosit ochranné brýle.



Používejte ochranné rukavice!



Používejte při práci vhodnou ochranou masku.



Používejte chrániče sluchu!



Před zahájením veškerých prací s stroji vytáhnout síťovou zástrčku ze zásuvky.



Pouze na řezání.



Značka CE

| TECHNICKÉ ÚDAJE                                         | DEC230 K     |
|---------------------------------------------------------|--------------|
| Ochranný kryt na rozbrusovanie                          |              |
| Diamantové rozbrusovacie kotúče- $\emptyset$            | 180 / 230 mm |
| Hĺbka rezu min. ( $\emptyset$ 180 / $\emptyset$ 230 mm) | 5 mm         |
| Hĺbka rezu max. ( $\emptyset$ 180 / $\emptyset$ 230 mm) | 35 / 60 mm   |
| Hmotnosť                                                | 1,9 kg       |

## POZOR

Bezpodmienečne dodržiavajte návod na obsluhu pripojenej uhlovej brúsky. Zoznámte sa so všetkými bezpečnostnými pokynmi.

Zanedbanie dodržiavania Výstražných upozornení a pokynov uvedených v nasledujúcom texte môže mať za následok zásah elektrickým prúdom, spôsobiť požiar a/alebo ťažké poranenie.

**Tieto Výstražné upozornenia a bezpečnostné pokyny starostlivo uschovajte na budúce použitie.**

### POUŽITIE PODĽA PREDPISOV

Ochranný kryt na rozbrusovanie je určený na rezanie brúsnym kotúčom kamenných a keramických materiálov pomocou diamantových rozbrusovacích kotúčov.

Ochranný kryt na rozbrusovanie je vhodný len na suché obrábanie.

Ochranný kryt na rozbrusovanie sa smie používať výhradne s nasledujúcimi uhlovými brúskami: Milwaukee AG21 ..., AG24 ..., AGV22 ..., AGVK24 ...

Ochranný kryt na rozbrusovanie sa smie používať len v kombinácii s vhodným odsávačom prachu.

### BEZPEČNOSTNÉ POKYNY PRE ROZBRUSOVAČKY

Spoločné bezpečnostné pokyny pre rozbrusovanie pomocou diamantového rozbrusovacieho kotúča:

**a) Toto elektrické náradie treba používať ako rozbrusovačku. Rešpektujte všetky výstražné upozornenia, pokyny, obrázky a údaje, ktoré ste dostali s týmto ručným elektrickým náradím. Ak by ste nedodržali nasledujúce pokyny, mohlo by to mať za následok zásah elektrickým prúdom, vznik požiaru a/alebo vážne poranenie.**

**b) Toto ručné elektrické náradie nie je vhodné na leštenie, brúsenie, brúsenie brúsnym papierom a čistenie drôtenou kefou. Tie spôsoby použitia, pre ktoré nebolo toto ručné elektrické náradie určené, môžu znamenať ohrozenie zdravia a zapríčiniť poranenia.**

**c) Ochranný kryt na rozbrusovanie musí byť bezpečne namontovaný a byť nastavený tak, aby bola dosiahnutá maximálna miera bezpečnosti, t.j. aby najmenšia možná časť diamantového rozbrusovacieho kotúča bola nasmerovaná voľne na obsluhu. Ochranný kryt na rozbrusovanie má obsluhu chrániť pred útokmi a náhodným kontaktom s diamantovým rozbrusovacím kotúčom.**

**d) Pre svoje elektrické náradie používajte len diamantové rezné kotúče.**

**e) Prípustné otáčky diamantového rozbrusovacieho kotúča musia byť minimálne také vysoké ako najvyššie otáčky uvedené na elektrickom náradí. Diamantové rozbrusovacie kotúče, ktoré sa otáčajú rýchlejšie ako je dovolené, sa môžu zlomiť a rozletieť.**

**f) Diamantové rozbrusovacie kotúče sa smú používať len pre odporúčanú oblasť používania. Napr.: Nikdy nesmiete brúsiť bočnou plochou diamantového rozbrusovacieho kotúča. Diamantové rozbrusovacie kotúče sú určené na uberanie materiálu hranou kotúča. Pôsobenie bočnej sily na tento diamantový rozbrusovací kotúč môže spôsobiť jeho zlomenie.**

**g) Vždy používajte pre vybraný typ diamantového rozbrusovacieho kotúča nepoškodenú upínaciu prírubu správneho rozmeru a tvaru. Vhodná príruha podopiera diamantový rozbrusovací kotúč a znižuje nebezpečenstvo zlomenia diamantového rozbrusovacieho kotúča.**

**h) Vonkajší priemer a hrúbka diamantového rozbrusovacieho kotúča musia zodpovedať rozmerovým údajom uvedeným na ručnom elektrickom náradí. Nesprávne dimenzované diamantové rozbrusovacie kotúče nemôžu byť dostatočne tienené a kontrolované.**

**i) Diamantové rozbrusovacie kotúče musia presne pasovať na brúsne vreteno vášho ručného elektrického náradia. Diamantové rozbrusovacie kotúče, ktoré presne nepasujú na brúsne vreteno ručného elektrického náradia, sa otáčajú nerovnomerne a intenzívne vibrujú, čo môže mať za následok stratu kontroly nad náradím.**

**j) Nepoužívajte žiadne poškodené diamantové rozbrusovacie kotúče. Pred každým použitím diamantových rozbrusovacích kotúčov skontrolujte, či nemajú vystrbené miesta alebo praskliny, či nie sú odreté alebo výrazne opotrebované. Keď ručné elektrické náradie alebo diamantový rozbrusovací kotúč spadne na zem, prekontrolujte, či nie sú poškodené, alebo použite nepoškodený diamantový rozbrusovací kotúč. Keď ste diamantový rozbrusovací kotúč prekontrolovali a nasadili, zabezpečte, aby ste neboli v rovine rotujúceho diamantového rozbrusovacieho kotúča a aby sa tam ani nenachádzali žiadne iné osoby, ktoré sú v blízkosti vášho pracoviska, a nechajte diamantový rozbrusovací kotúč bežať jednu minútu na maximálne obrátky. Poškodené diamantové rozbrusovacie kotúče sa väčšinou počas tejto doby testovania zlomia.**

**k) Používajte osobné ochranné prostriedky. Podľa druhu použitia náradia používajte ochranný štít na celú tvár, štít na oči alebo ochranné okuliare. Pokiaľ je to primerané, používajte ochrannú dýchaciu masku, chrániče sluchu, pracovné rukavice alebo špeciálnu zásteru, ktorá Vás uchráni pred odletujúcimi drobnými častočkami brusiva a obrábaného materiálu. Predovšetkým oči treba chrániť pred odletujúcimi cudzími telieskami, ktoré vznikajú pri rôznom spôsobe používania náradia. Ochrana proti prachu alebo ochranná dýchacia maska musia predovšetkým odfiltrovať konkrétny druh prachu, ktorý vzniká pri danom druhu použitia náradia. Keď je človek dlhšiu dobu vystavený hlasnému hluku, môže utpieť stratu sluchu.**



Slov

**l) Zabezpečte, aby sa iné osoby nachádzali v bezpečnej vzdialenosti od Vášho pracoviska. Každá osoba, ktorá vstúpi do pracovného dosahu náradia, musí byť vybavená osobnými ochrannými pomôckami.** Úlomky obrobku alebo zlomený diamantový rozbrusovací kotúč môžu odletieť a spôsobiť poranenie osôb aj mimo priameho pracovného priestoru.

**m) Pri realizovaní prác, pri ktorých diamantový rozbrusovací kotúč môže naraziť na skryté elektrické vedenia alebo na vlastný kábel, držte prístroj len za izolované plochy úchytu.** Kontakt rezného nástroja s vedením pod napätím môže viesť k prenosu napätia na kovové časti prístroja a k úrazu elektrickým prúdom.

**n) Zabezpečte, aby sa prírodná šnúra nenachádzala v blízkosti rotujúcich diamantových rozbrusovacích kotúčov.** Ak stratíte nad prístrojom kontrolu, môže dôjsť k prerušeniu alebo zachyteniu prírodnej šnúry a vaša ruka a vaše predlaktie sa môžu dostať do rotujúceho diamantového rozbrusovacieho kotúča.

**o) Nikdy neodkladajte ručné elektrické náradie skôr, ako sa diamantový rozbrusovací kotúč úplne zastaví.** Rotujúci diamantový rozbrusovací kotúč sa môže dostať do kontaktu s odkladacou plochou, následkom čoho by ste mohli stratiť kontrolu nad ručným elektrickým náradím.

**p) Nikdy nemajte ručné elektrické náradie zapnuté vtedy, keď ho prenášate na iné miesto.** Náhodným kontaktom s rotujúcim diamantovým rozbrusovacím kotúčom by mohlo byť zachytené vaše oblečenie a diamantový rozbrusovací kotúč by sa mohol zabodnúť do vášho tela.

**q) Pravidelne čistite vetracie otvory svojho ručného elektrického náradia.** Ventilátor motora vŕhajúce do telesa náradia prach a veľké nahromadenie kovového prachu by mohlo spôsobiť vznik nebezpečného zásahu elektrickým prúdom.

**r) Nepoužívajte toto ručné elektrické náradie v blízkosti horľavých materiálov.** Odletujúce iskry by mohli tieto materiály zapáliť.

**s) Nepoužívajte žiadne diamantové rozbrusovacie kotúče, ktoré potrebujú chladenie kvapalinou.** Používanie vody alebo iných tekutých chladiacich prostriedkov môže mať za následok zásah elektrickým prúdom.

**t) Nepoužívajte žiadne také príslušenstvo, ktoré nebolo výrobcom určené a odporúčané špeciálne pre toto ručné elektrické náradie.** Okolnosť, že príslušenstvo sa dá na ručné elektrické náradie upevniť, ešte neznamená, že to zaručuje jeho bezpečné používanie.

### Spätný ráz a príslušné výstražné upozornenia

Spätný ráz je náhlu reakciou náradia na vzpričený alebo zablokovaný rotujúci diamantový rozbrusovací kotúč. Zaseknutie alebo zablokovanie vedie k náhlemu zastaveniu rotujúceho diamantového rozbrusovacieho kotúča. Takýmto spôsobom sa nekontrolované ručné elektrické náradie rozkrúti na zablokovanom mieste proti smeru otáčania diamantového rozbrusovacieho kotúča.

Keď sa napr. diamantový rozbrusovací kotúč vzpriechi alebo zablokuje v obrobku, môže sa hrana diamantového rozbrusovacieho kotúča, ktorá je zapichnutá do obrobku, zachytiť v materiáli a v dôsledku toho sa z diamantového rozbrusovacieho kotúča časť vylomí, alebo sa vyvolá spätý ráz náradia. Diamantový rozbrusovací kotúč sa potom pohybuje smerom k obsluhu alebo smerom preč od nej podľa toho, aký bol smer otáčania diamantového rozbrusovacieho kotúča na mieste zablokovania. Pri tom sa diamantové rozbrusovacie kotúče môžu aj rozlomiť.

Spätný ráz je následkom nesprávneho a chybného používania ručného elektrického náradia. Vhodnými preventívnymi opatreniami, ktoré popisujeme v nasledujúcom texte, mu možno zabrániť.

**a) Ručné elektrické náradie vždy držte pevne a svoje telo a ruky udržiavajte vždy v takej polohe, aby ste vydržali prípadný spätý ráz náradia. Pri každej práci používajte prídavnú rukoväť, ak ju máte k dispozícii, aby ste mali čo najväčšiu kontrolu nad silami spätného rázu a reakčnými momentmi pri rozbehu náradia.** Pomocou vhodných opatrení môže obsluhujúca osoba sily spätného rázu a sily reakčných momentov zvládnuť.

**b) Nikdy nedávajte ruku do blízkosti rotujúcich diamantových rozbrusovacích kotúčov.** Pri spätnom ráze môže diamantový rozbrusovací kotúč zasiahnuť vašu ruku.

**c) Nemajte telo v priestore, do ktorého by sa diamantový rozbrusovací kotúč mohol v prípade spätného rázu vymrštiť.** Spätý ráz vymršti ručné elektrické náradie proti smeru pohybu diamantového rozbrusovacieho kotúča v mieste zablokovania.

**d) Mimoriadne opatrne pracujte v oblasti rohov, ostrých hrán a pod. Zabráňte tomu, aby sa diamantový rozbrusovací kotúč odrazil od obrobku alebo sa v ňom zasekol.** Rotujúci diamantový rozbrusovací kotúč má sklon zablokovať sa v rohoch, na ostrých hranách alebo vtedy, keď je vyhodенý. To spôsobí stratu kontroly nad náradím alebo jeho spätý ráz.

**e) Nepoužívajte žiadny reťazový alebo ozubený pilový list.** Takeho pracovné nástroje spôsobujú často spätý ráz alebo stratu kontroly nad elektrickým náradím.

### Osobitné bezpečnostné pokyny pre rozbrusovanie diamantovými kotúčmi:

**a) Používajte výhradne diamantové rozbrusovacie kotúče schválené pre rozbrusovacie práce.**

**b) Nepoužívajte žiadne opotrebované diamantové rozbrusovacie kotúče z väčšieho ručného elektrického náradia.** Diamantové rozbrusovacie kotúče pre väčšie ručné elektrické náradie nie sú dimenzované pre vyššie obrátky menších ručných elektrických náradí a môžu sa zlomiť.

### Ďalšie osobitné výstražné upozornenia k rezacím kotúčom

**a) Vyhybajte sa zablokovaniu diamantového rozbrusovacieho kotúča alebo použitiu príliš veľkého prítlaku. Nevykonávajte žiadne nadmerne hlboké rezy.** Pretaženie diamantového rozbrusovacieho kotúča zvyšuje jeho namáhanie a náchylnosť na vzpriechenie alebo zablokovanie a tým zvyšuje aj možnosť vzniku spätného rázu alebo zlomenia diamantového rozbrusovacieho kotúča.

**b) Vyhybajte sa priestoru pred rotujúcim diamantovým rozbrusovacím kotúčom a za ním.** Keď diamantovým rozbrusovacím kotúčom pohybujete v obrobku smerom od seba, môže byť ručné elektrické náradie v prípade spätného rázu vymrštené rotujúcim kotúčom priamo na vás.

**c) Ak sa diamantový rozbrusovací kotúč zablokuje, alebo ak prerušíte prácu, ručné elektrické náradie vypnite a pokojne ho držte dovtedy, kým sa kotúč úplne nezastaví. Nikdy sa nepokúšajte bežiaci diamantový rozbrusovací kotúč vytáhať z rezu, pretože by to mohlo mať za následok vyvolanie spätného rázu.** Zistíte príčinu zablokovania rezacieho kotúča a odstránite ju.



Slov

**d) Nikdy nezapínajte znova ručné elektrické náradie dovtedy, kým sa nachádza v obrobku. Skôr ako budete opatrne pokračovať v reze, počkajte, kým diamantový rozbrusovací kotúč nedosiahne maximálny počet otáčok. V opačnom prípade sa môže diamantový rozbrusovací kotúč zaseknúť, vyskočiť z obrobku alebo vyvolať spätný ráz.**

**e) Veľké platne alebo veľkorozmerné obrobky pri rezaní podoprite, aby ste znížili riziko spätného rázu zablokovaním diamantového rozbrusovacieho kotúča. Veľké obrobky sa môžu prehnúť následkom vlastnej hmotnosti. Obrobok treba podoprieť na oboch stranách, a to aj v blízkosti rezu aj na hrane.**

**f) Buďte zvlášť opatrní pri tzv. „vreckových rezoch“ do postavených stien alebo do iných zle prehľadných zón. Vnárajúci sa diamantový rozbrusovací kotúč môže pri zarezaní do plynového alebo vodovodného potrubia, do elektrického vedenia alebo iných objektov spôsobiť spätný ráz.**

### Ďalšie bezpečnostné a pracovné pokyny

Zabráňte tomu, aby brúsny prach zasiahol telo.

Nesiahať do nebezpečnej oblasti bežiacieho stroja.

Ak za chodu prístroja dôjde k výraznému kmitaniu alebo sa vyskytnú iné nedostatky, okamžite ho vypnite. Stroj skontrolujte, aby ste zistili príčinu.

Triesky alebo úlomky sa nesmú odstraňovať za chodu stroja.

### NAPOTKI ZA DELO

Diamantové rezné brúsne kotúče používať a skladovať podľa pokynov výrobcu.

Pri delení pracovať vždy s ochranným krytom.

Pred uvedením stroja do prevádzky musí byť prírubová matica dotiahnutá.

používať vždy prídavnú rukoväť.

Opracovávaný obrobok musí byť pevne upnutý, pokiaľ nedrží vlastnou váhou. Nikdy nevedeť obrobok rukou proti kotúču.

### ÚDRZBA

Používať len Milwaukee príslušenstvo a Milwaukee náhradné diely. Súčasti bez návodu na výmenu treba dať vymeniť v jednom z Milwaukee zákazníckych centier (viď brožúru Záruka/Adresy zákazníckych centier).

Pri udaní typu stroja a čísla nachádzajúceho sa na štítku dá sa v prípade potreby vyžiadať explozívna schéma prístroja od vášho zákazníckeho centra alebo priamo v Techtronic Industries GmbH, Max-Eyth-Straße 10, 71364 Winnenden, Germany.

### CE - VYHLÁSENIE KONFORMITY

Na vlastnú zodpovednosť vyhlasujeme, že produkt popísaný v „Technických údajoch“ v spojení s prístrojmi AG21 ..., AG24 ..., AGV22 ..., AGVK24 ...

sa zhoduje so všetkými relevantnými predpismi smernice 2011/65/EU (RoHS), 2006/42/ES a s nasledujúcimi harmonizovanými normatívnymi dokumentmi:

EN 60745-1:2009 + A11:2010

EN 60745-2-3:2011+A2:2013+A11:2014+A12:2014+A13:2015

EN 50581:2012



Winnenden, 2016-11-02

Alexander Krug / Managing Director

Splnomocnený zostaviť technické podklady.

Techtronic Industries GmbH

Max-Eyth-Straße 10, 71364 Winnenden, Germany

### SYMBOLY



POZOR! NEBEZPEČENSTVO!



Pred prvým použitím prístroja si pozorne prečítajte návod na obsluhu.



Pri práci so strojom vždy nosíte ochranné okuliare.



Používajte ochranné rukavice!



Pri práci nosiť vhodnú ochrannú masku, aby sa nedostal do ľudského organizmu.



Používajte ochranu sluchu!



Pred každou prácou na stroji vytiahnite zástrčku zo zásuvky.



Iba na rezanie.



Značka CE



| DANE TECHNICZNE<br>Osłona tarczy tnącej    | DEC230 K     |
|--------------------------------------------|--------------|
| Średnica diamentowej tarczy tnącej         | 180 / 230 mm |
| Głębokość cięcia: min. (ø 180 / ø 230 mm)  | 5 mm         |
| Głębokość cięcia: maks. (ø 180 / ø 230 mm) | 35 / 60 mm   |
| Ciężar                                     | 1,9 kg       |

## OSTRZEŻENIE

Należy również bezwzględnie przestrzegać instrukcji obsługi podłączonej szlifierki kątowej. Prosimy o przeczytanie wskazówek bezpieczeństwa i zaleceń, również tych.

Błędy w przestrzeganiu poniższych wskazówek mogą spowodować porażenie prądem, pożar i/lub ciężkie obrażenia ciała.

Należy starannie przechowywać wszystkie przepisy i wskazówki bezpieczeństwa dla dalszego zastosowania.

## WARUNKI UŻYTKOWANIA

Osłona tarczy tnącej jest przeznaczona do użytkowania przy cięciu kamieni i materiałów ceramicznych za pomocą tarcz tnących diamentowych.

Osłona tarczy tnącej jest przeznaczona do pracy na sucho.

Osłona tarczy tnącej może być używana wyłącznie z następującymi szlifierkami kątowymi: Milwaukee AG21 ..., AG24 ..., AGV22 ..., AGVK24 ...

Osłona tarczy tnącej może być używana wyłącznie w połączeniu z odpowiednim odkurzaczem.

## WSKAZÓWKI DOTYCZĄCE BEZPIECZEŃSTWA DLA PRZECINAREK

Wspólne wskazówki bezpieczeństwa dotyczące cięcia diamentową tarczą tnącą:

a) To elektronarzędzie należy używać jako szlifierki do cięcia tarczą tnącą. Należy przestrzegać wszystkich wskazówek ostrzegawczych, przepisów, opisów i danych, które otrzymali Państwo wraz z elektronarzędziem. Jeśli nie będą przestrzegane następujące przepisy, może dojść do porażenia prądem, pożaru i/lub ciężkich obrażeń ciała.

b) Niniejsze elektronarzędzie nie jest przeznaczone do polerowania, szlifowania, szlifowania z użyciem papieru ściernego i szcztokowania szcztokami drucianymi. Zastosowanie elektronarzędzia do innej, niż przewidziana czynności roboczej, może stać się przyczyną zagrożeń i obrażeń.

c) Osłona tarczy tnącej winna zostać pewnie zamontowana i tak ustawiona, aby zapewnić maksymalne bezpieczeństwo, tzn. aby możliwie jak najmniejsza część nieosłoniętej diamentowej tarczy tnącej była zwrócona w kierunku osoby obsługującej. Osłona tarczy tnącej winna chronić osobę obsługującą przed odłamkami i przypadkowym zetknięciem z diamentową tarczą tnącą.

d) Do urządzenia elektrycznego stosować tylko tarcze diamentowe.

e) Dopuszczalna liczba obrotów diamentowej tarczy tnącej musi być przynajmniej tak wysoka, jak maksymalna liczba obrotów podana na elektronarzędziu. Diamentowe tarcze tnące, które obracają się szybciej niż jest to dozwolone, mogą ulec pęknięciu i rozerwaniu.

f) Diamentowych tarcz tnących można używać tylko do zalecanych możliwości zastosowania. Nigdy nie należy np. szlifować boczną powierzchnią diamentowej tarczy tnącej. Diamentowe tarcze tnące przeznaczone są do usuwania materiału krawędzią tarczy. Działanie sił bocznych na te diamentowe tarcze tnące może doprowadzić do ich popękania.

g) Do wybranej diamentowej tarczy tnącej zawsze należy używać nieuszkodzonych kołnierzy mocujących o prawidłowej wielkości i kształcie. Odpowiednie kołnierze podpierają diamentową tarczę tnącą i zmniejszają tym samym niebezpieczeństwo jej pęknięcia.

h) Średnica zewnętrzna i grubość diamentowej tarczy tnącej muszą odpowiadać danym wymiarom posiadanego elektronarzędzia. Diamentowe tarcze tnące o niewłaściwych wymiarach nie mogą być wystarczająco osłonięte lub kontrolowane.

i) Diamentowe tarcze tnące muszą dokładnie pasować do wrzeciona ściernicy posiadanego elektronarzędzia. Diamentowe tarcze tnące, które nie pasują dokładnie do wrzeciona ściernicy elektronarzędzia, obracają się nierównomiernie, bardzo mocno wibrują i mogą spowodować utratę kontroli nad elektronarzędziem.

j) W żadnym wypadku nie należy używać uszkodzonych diamentowych tarcz tnących. Przed każdym użyciem należy skontrolować diamentowe tarcze tnące pod kątem odprysków i pęknięć, starcia się lub silnego zużycia. W razie upadku elektronarzędzia lub diamentowej tarczy tnącej należy sprawdzić, czy nie uległy one uszkodzeniu lub użyć innej, nieuszkodzonej diamentowej tarczy tnącej. Jeśli diamentowa tarcza tnąca została sprawdzona i zamocowana, elektronarzędzie należy włączyć na minutę na najwyższe obroty, zwracając przy tym uwagę, by osoba obsługująca i osoby postronne znajdujące się w pobliżu, znalazły się poza płaszczyzną obracającej się diamentowej tarczy tnącej. Uszkodzone diamentowe tarcze tnące pękają najczęściej w czasie tego testowania.

k) Należy nosić osobiste wyposażenie ochronne. W zależności od rodzaju pracy, należy nosić maskę ochronną pokrywającą całą twarz, ochronę oczu lub okulary ochronne. W razie potrzeby należy użyć maski przeciwpyłowej, ochrony słuchu, rękawic ochronnych lub specjalnego fartucha, chroniącego przed małymi cząstkami ściieranego i obrabianego materiału. Należy chronić oczy przed unoszącymi się w powietrzu ciałami obcymi, powstałymi w czasie pracy. Maski przeciwpyłowa i ochronna dróg oddechowych muszą filtrować powstający podczas pracy pył. Oddziaływanie hałasu przez dłuższy okres czasu, może doprowadzić do utraty słuchu.

**l) Należy uważać, by osoby postronne znajdowały się w bezpiecznej odległości od strefy zasięgu elektronarzędzia.**

**Każdy, kto znajduje się w pobliżu pracującego elektronarzędzia, musi używać osobistego wyposażenia ochronnego.** Odkłamki obrabianego przedmiotu lub pękniętych diamentowych tarcz tnących mogą zostać odrzucone i spowodować obrażenia również poza bezpośrednim miejscem pracy.

**m) Elektronarzędzie należy trzymać za izolowane rękojeści, gdy wykonywane są prace, w trakcie których diamentowa tarcza tnąca może natrafić na ukryte przewody prądowe lub na własny kabel zasilający.** Dotknięcie przewodu przewodzącego prąd może spowodować, iż metalowe elementy urządzenia znajdują się pod napięciem i mogą doprowadzić do porażenia prądowego.

**n) Przewód sieciowy winien znajdować się z dala od obracających się diamentowych tarcz tnących.** W przypadku utraty kontroli nad narzędziem, przewód sieciowy może zostać przecięty lub wciągnięty, a dłoń lub cała ręka mogą dostać się w obracającą się diamentową tarczę tnącą.

**o) Nigdy nie wolno odkładać elektronarzędzia przed całkowitym zatrzymaniem się diamentowej tarczy tnącej.** Obracająca się diamentowa tarcza tnąca może zetknąć się z powierzchnią, na którą jest odkładana, przez co można stracić kontrolę nad elektronarzędziem.

**p) Nie wolno przenosić elektronarzędzia, znajdującego się w ruchu.** Przypadkowy kontakt ubrania z obracającą się diamentową tarczą tnącą może spowodować jego wciągnięcie i wciągnięcie się diamentowej tarczy tnącej w ciało osoby obsługującej.

**q) Należy regularnie czyścić szczeliny wentylacyjne elektronarzędzia.** Dmuchawa silnika wciąga kurz do obudowy, a duże nagromadzenie pyłu metalowego może spowodować zagrożenie elektryczne.

**r) Nie należy używać elektronarzędzia w pobliżu materiałów łatwopalnych.** Iskry mogą spowodować ich zapłon.

**s) Nie należy używać diamentowych tarcz tnących, które wymagają płynnych środków chłodzących.** Użycie wody lub innych płynnych środków chłodzących może doprowadzić do porażenia prądem.

**t) Nie należy używać osprzętu, który nie jest przewidziany i polecany przez producenta specjalnie do tego urządzenia.** Fakt, że osprzęt daje się zamontować do elektronarzędzia, nie jest gwarantem bezpiecznego użycia.

## Odrzut i odpowiednie wskazówki bezpieczeństwa

Odrzut jest nagłą reakcją na zablokowanie lub zaczeplenie obracającej się diamentowej tarczy tnącej. Zaczeplenie się lub zablokowanie prowadzi do nagłego zatrzymania się obracającej się diamentowej tarczy tnącej. W ten sposób niekontrolowane elektronarzędzie zostanie odrzucone z miejsca zablokowania w kierunku przeciwnym do kierunku obrotu diamentowej tarczy tnącej.

W przypadku, gdy diamentowa tarcza tnąca zostanie zaczeplona lub zablokowana w obrabianym przedmiocie, zagłębiona w materiale krawędź diamentowej tarczy tnącej może się zablokować i spowodować jej wyłamanie lub odrzut. Diamentowa tarcza tnąca porusza się wtedy w kierunku osoby obsługującej lub w kierunku przeciwnym, w zależności od kierunku obrotów diamentowej tarczy tnącej na miejscu blokady. Przy czym w tym przypadku może również nastąpić pęknięcie diamentowej tarczy tnącej.

Odrzut jest następstwem niewłaściwego lub błędnego użycia elektronarzędzia. Można go uniknąć przez zachowanie opisanych poniżej odpowiednich środków ostrożności.

**a) Elektronarzędzie należy mocno trzymać, a ciało i ręce ustawić w pozycji, umożliwiającej złagodzenie odrzutu.** Jeżeli w skład wyposażenia standardowego wchodzi uchwyt dodatkowy, należy go zawsze używać, żeby mieć jak największą kontrolę nad siłami odrzutu lub momentem odwodzącym podczas rozruchu. Osoba obsługująca urządzenie może opanować szarpnięcia i zjawisko odrzutu poprzez zachowanie odpowiednich środków ostrożności.

**b) Nie należy nigdy trzymać ręki w pobliżu obracających się diamentowych tarcz tnących.** Diamentowa tarcza tnąca może wskutek odrzutu zranić rękę.

**c) Należy unikać przebywania w obszarze, do którego może przemieścić się diamentowa tarcza tnąca na skutek odrzutu.** Na skutek odrzutu elektronarzędzie przemieszcza się w kierunku przeciwnym do ruchu diamentowej tarczy tnącej w miejscu zablokowania.

**d) Szczególnie ostrożnie należy obrabiać narożniki, ostre krawędzie itp. Należy zapobiegać temu, by diamentowe tarcze tnące zostały odryte od obrabianego przedmiotu lub się zakleszczyły.** Wirująca diamentowa tarcza tnąca jest bardziej podatna na zakleszczenie przy obróbce kątów, ostrych krawędzi lub gdy zostanie odbita. Może to stać się przyczyną utraty kontroli lub odrzutu.

**e) Nie stosować brzeszczotów do pił łańcuchowych ani zębatach.** Osprzęt tnący tego typu prowadzi często do powstawania odrzutu oraz utraty kontroli nad urządzeniem elektrycznym.

**Szczególne przepisy bezpieczeństwa dotyczące cięcia diamentowymi tarczami tnącymi:**

**a) Do cięcia należy używać wyłącznie dopuszczonych diamentowych tarcz tnących.**

**b) Nie należy używać zużytych diamentowych tarcz tnących z większych elektronarzędzi.** Diamentowe tarcze tnące do większych elektronarzędzi nie są zaprojektowane dla wyższej liczby obrotów, jakie posiadają mniejsze elektronarzędzia i dlatego mogą ulec pęknięciu.

**Dodatkowe szczególne wskazówki bezpieczeństwa dla przecinania ściernicą**

**a) Należy unikać zablokowania się diamentowej tarczy tnącej lub zbyt dużego docisku.** Nie należy przeprowadzać nadmierne głębokich cięć. Przeciążenie diamentowej tarczy tnącej zwiększa jej obciążenie i jej skłonność do zakleszczenia się lub zablokowania i tym samym możliwość odrzutu lub pęknięcia diamentowej tarczy tnącej.

**b) Należy unikać obszaru przed i za obracającą się diamentową tarczą tnącą.** Przesuwanie diamentowej tarczy tnącej w obrabianym przedmiocie w kierunku od siebie, może spowodować, iż w razie odrzutu, elektronarzędzie zostanie odrzucone wraz z obracającą się tarczą bezpośrednio w kierunku użytkownika.

**c) W przypadku zakleszczenia się diamentowej tarczy tnącej lub przerwy w pracy, elektronarzędzie należy wyłączyć i odczekać, aż tarcza całkowicie się zatrzyma. Nigdy nie należy próbować wyciągać poruszającej się jeszcze diamentowej tarczy tnącej z miejsca cięcia, gdyż może to wywołać odrzut.** Należy wykrzyć i usunąć przyczynę zakleszczenia się.





**d) Nie włączać ponownie elektronarzędzia, dopóki znajduje się ono w materiale. Diamentowa tarcza tnąca powinna osiągnąć swoją pełną prędkość obrotową zanim zacznie się ostrożnie kontynuować cięcie.** W przeciwnym wypadku diamentowa tarcza tnąca może się zakleszczyć, wyskoczyć z przedmiotu obrabianego lub spowodować odrzut.

**e) Płyty lub duże przedmioty należy przed obróbką podprzeć, aby zmniejszyć ryzyko odrzutu, spowodowanego przez zakleszczoną diamentową tarczę tnącą.** Duże przedmioty mogą się ugiąć pod ciężarem własnym. Obrabiany przedmiot należy podprzeć z obydwu stron, zarówno w pobliżu linii cięcia jak i przy krawędzi.

**f) Należy zachować szczególną ostrożność przy wykonywaniu „cięć dogłębnych” w istniejących ścianach lub w innych niewidocznych obszarach.** Wgłębiająca się w materiał diamentowa tarcza tnąca może spowodować odrzut narzędzia po natrafieniu na przewody gazowe, wodociągowe, przewody elektryczne lub inne przedmioty.

#### **Dodatkowe wskazówki bezpieczeństwa i instrukcje robocze**

Unikać kierowania pyłu szlifierskiego na siebie.

Podczas pracy strugarki nie zbliżać się do strefy niebezpiecznej. Natychmiast wyłączyć elektronarzędzie w przypadku wystąpienia znacznych drgań lub w przypadku stwierdzenia innych usterek. Sprawdzić urządzenie w celu ustalenia przyczyny.

Podczas pracy elektronarzędzia nie wolno usuwać trocin ani drzazg.

#### **WSKAZÓWKI DOTYCZĄCE UŻYTKOWANIA**

Diamentowe tarcze tnące należy stosować i przechowywać wyłącznie w sposób zgodny z instrukcjami producenta.

Przy przecinaniu pracować zawsze w kasku ochronnym.

Przed uruchomieniem urządzenia należy dokręcić nakrętkę regulacyjną.

Posługiwać się zawsze uchwytem dodatkowym.

Jeśli ciężar własny części obrabianej nie pozwala na utrzymanie jej równowagi, to należy ją mocno umocować. W żadnym wypadku nie wolno prowadzić części ręką.

#### **UTRZYMANIE I KONSERWACJA**

Używać tylko i wyłącznie wyposażenia dodatkowego Milwaukee i części zamiennych Milwaukee. Gdyby trzeba było wymienić części, które nie zostały opisane, należy skontaktować się z przedstawicielem serwisu Milwaukee (patrz wykaz adresów punktów usługowych/gwarancyjnych).

Na życzenie można otrzymać rysunek widoku zespołu rozebranego. Przy zamawianiu należy podać numer oraz typ elektronarzędzia umieszczony na tabliczce znamionowej. Zamówienia można dokonać albo u lokalnych przedstawicieli serwisu, albo bezpośrednio w Techtronic Industries GmbH, Max-Eyth-Straße 10, 71364 Winnenden, Germany.

#### **DEKLARACJA ZGODNOŚCI CE**

Oświadczamy na wyłączną odpowiedzialność, iż produkt opisany w rozdziale „Dane techniczne” w połączeniu z urządzeniami jest zgodny ze

AG21 ..., AG24 ..., AGV22 ..., AGVK24 ...

wszystkimi istotnymi przepisami dyrektywy 2011/65/WE (RoHS), 2004/108/WE, 2006/42/WE oraz z poniższymi zharmonizowanymi dokumentami normatywnymi:

EN 60745-1:2009 + A11:2010

EN 60745-2-3:2011+A2:2013+A11:2014+A12:2014+A13:2015

EN 50581:2012



Winnenden, 2016-11-02

Alexander Krug / Managing Director  
Upelnomocniony do zestawienia danych technicznych  
Techtronic Industries GmbH  
Max-Eyth-Straße 10, 71364 Winnenden, Germany

#### **SYMBOLE**



**UWAGA! OSTRZEŻENIE NIEBEZPIECZEŃSTWO!**



Przed uruchomieniem elektronarzędzia zapoznać się uważnie z treścią instrukcji.



Podczas pracy należy zawsze nosić okulary ochronne.



Nosić rękawice ochronne!



Nosić odpowiednią maskę przeciwpyłową.



Należy używać ochroniaczy uszu!



Przed przystąpieniem do jakichkolwiek prac związanych z elektronarzędziem należy wyjąć wtyczkę z gniazdka.



Tylko do cięcia.



Znak CE



Pol

| MŰSZAKI ADATOK                                            | DEC230 K     |
|-----------------------------------------------------------|--------------|
| Védőburkolat vágáshoz                                     |              |
| Gyémánt vágókorong- $\emptyset$                           | 180 / 230 mm |
| Vágásmélység min. ( $\emptyset$ 180 / $\emptyset$ 230 mm) | 5 mm         |
| Vágásmélység max. ( $\emptyset$ 180 / $\emptyset$ 230 mm) | 35 / 60 mm   |
| Súly                                                      | 1,9 kg       |

## FIGYELMEZTETÉS

Feltétlenül vegye figyelembe a csatlakoztatott sarokcsiszoló kezelési útmutatóját is. Olvasson el minden biztonsági útmutatót és utasítást.

A következőkben leírt előírások betartásának elmulasztása áramütésekhez, tűzhöz és/vagy súlyos testi sérülésekhez vezethet.

**Kérjük a későbbi használatra gondosan őrizze meg ezeket az előírásokat.**

## RENDELTESSZERŰ HASZNÁLAT

A vágáshoz való védőburkolat kő és kerámia anyagok gyémánt vágókorongokkal történő megmunkálásánál használható.

A vágáshoz való védőburkolat csak száraz megmunkálásra alkalmas.

A vágáshoz való védőburkolatot kizárólag a következő sarokcsiszolókkal szabad használni: Milwaukee AG21 ..., AG24 ..., AGV22 ..., AGVK24 ...

A vágáshoz való védőburkolatot csak megfelelő porszivóval együtt szabad használni.

## BIZTONSÁGI ÚTMUTATÁSOK SAROKCSISZOLÓKHOZ

Gyémánt vágókoronggal végzett vágásra vonatkozó közös biztonsági útmutatások:

- Ezt az elektromos szerszámot sarokcsiszoló gépként kell használni. Ügyeljen minden figyelmeztető jelzésre, előírásra, ábrára és adatra, amelyet az elektromos kéziszerszámmal együtt megkaptott. Ha nem tartja be a következő előírásokat, akkor ez áramütéshez, tűzhöz és/vagy súlyos személyi sérülésekhez vezethet.
- Ez az elektromos szerszám nem alkalmas polírozásra, csiszolásra, csiszolópapírral történő csiszolásra és drótkéfével végzett munkához. Az elektromos kéziszerszám számára elő nem irányzott használat veszélyeztetésekhez és személyi sérülésekhez vezethet.
- A vágáshoz való védőburkolatot biztonságosan fel kell szerelni és úgy kell beállítani, hogy maximális biztonság legyen elérhető, azaz a gyémánt vágókorong lehető legkisebb része mutasson burkolatlanul a kezelőszemély felé. A vágáshoz való védőburkolatnak meg kell védenie a kezelőszemélyt a letört daraboktól és a gyémánt vágókoronggal történő véletlen érintkezéstől.
- Használjon kizárólag gyémánt vágókorongot ehhez az elektromos szerszámmal.
- A gyémánt vágókorong megengedett fordulatszámának legalább olyan értékűnek kell lennie, mint az elektromos szerszámon feltüntetett legnagyobb fordulatszám. Az olyan gyémánt vágókorongok, amelyek a megengedettnél gyorsabban forognak, széttörhetnek vagy lerepülhetnek.

f) Gyémánt vágókorongokat csak az ajánlott alkalmazási lehetőségekhez szabad használni. **Pl.: Soha ne csiszoljon egy gyémánt vágókorong oldalfelületével.** A gyémánt vágókorongok a korong élével történő anyaglehordásra vannak tervezve. A gyémánt vágókorongokra ható oldalirányú erő széttörheti őket.

g) Mindig megfelelő méretű és formájú, ép befogókarmákat használjon az Ön által választott gyémánt vágókoronghoz. A megfelelő karmák megtámasztják a gyémánt vágókorongot, és így lecsökkentik a gyémánt vágókorong széttörésének veszélyét.

h) A gyémánt vágókorong külső átmérőjének és vastagságának meg kell felelnie az Ön elektromos szerszáma méretadatainak. A nem megfelelő méretezésű gyémánt vágókorong nem fedhető le és nem kontrollálható megfelelően.

i) A gyémánt vágókorongoknak pontosan kell illeszkedniük az Ön elektromos szerszámanak csiszolóorsójára. Azok a gyémánt vágókorongok, amelyek nem illeszkednek pontosan az elektromos szerszám csiszolóorsójára, egyenetlenül forognak, nagyon erősen rezegnek, és a készülék feletti ellenőrzés elvesztéséhez vezethetnek.

j) Ne használjon sérült gyémánt vágókorongokat. Minden használat előtt ellenőrizze a gyémánt vágókorongokat törések és repedések, kopás vagy erős elhasználódás szempontjából. Ha az elektromos szerszám vagy a gyémánt vágókorong leesik, ellenőrizze, hogy megsérült-e, vagy használjon sérülésmentes gyémánt vágókorongot. Ha Ön ellenőrizte és felszerelte a gyémánt vágókorongot, a közelben lévő személyekkel együtt a forgó gyémánt vágókorong síkján kívül tartózkodjon, és járassa a gyémánt vágókorongot egy percig maximális fordulatszámra. A sérült gyémánt vágókorongok legtöbbször széttörnek ezen tesztidő alatt.

k) Viseljen személyi védőfelszerelést. Használjon az alkalmazásnak megfelelő teljes védőárlapot, szemvédőt vagy védőszemüveget. Amennyiben célszerű, viseljen porvédő árlapot, zajtompító fülvédőt, védő kesztyűt vagy különleges kötényt, amely távol tartja a csiszolószerszám- és anyagreszecskéket. Mindenképpen védje meg a szemét a kirepülő idegen anyagoktól, amelyek a különböző alkalmazások során keletkeznek. A por- vagy védőárlapnak meg kell szűrnie a használat során keletkező port. Ha hosszú ideig ki van téve az erős zaj hatásának, elvesztheti a hallását.

l) Ügyeljen arra, hogy a többi személy biztonságos távolságban maradjon az Ön munkaterületétől. Minden olyan személynek, aki belép a munkaterületre, személyi védőfelszerelést kell viselnie. A munkadarab letört részei vagy a széttört gyémánt vágókorongok szétrepülhetnek, és a közvetlen munkaterületen kívül is személyi sérülést okozhatnak.



**m) Csak a szigetelt markolatfelületen tartsa az elektromos szerszámot, ha olyan munkákat végez, amelyeknél a gyémánt vágókorong rejtett villamos vezetékkel vagy a saját hálózati kábelével érintkezhet.** Egy feszültség alatt lévő vezetékkel történő érintkezés feszültség alá helyezheti a készülék fémalkatrészeit, és áramütéshez vezethet.

**n) Tartsa távol a hálózati kábelt forgó gyémánt vágókorongoktól.** Ha elveszíti az ellenőrzést a készülék felett, akkor az elvághatja vagy elkaphatja a hálózati kábelt, és az Ön keze vagy karja a forgó gyémánt vágókorongba érhet.

**o) Soha ne tegye le az elektromos szerszámot, mielőtt a gyémánt vágókorong teljesen leáll.** A forgó gyémánt vágókorong érintkezhet a felülettel, ami által Ön elveszítheti az ellenőrzést az elektromos szerszám felett.

**p) Ne járassa az elektromos kéziszerszámot, miközben azt a kezében tartja.** A forgó gyémánt vágókorong egy véletlen érintkezés során elkaphatja a ruháját, és a gyémánt vágókorong belefúródhat a testébe.

**q) Tisztítsa meg rendszeresen az elektromos kéziszerszám szellőzőnyílásait.** A motor ventilátorra beszívja a port a házba, és nagyobb mennyiségű fémpor felhalmozódása elektromos veszélyekhez vezethet.

**r) Ne használja az elektromos kéziszerszámot éghető anyagok közelében.** A szikrák ezeket az anyagokat meggyújthatják.

**s) Ne használjon folyékony hűtőfolyadékot igénylő gyémánt vágókorongokat.** Víz és egyéb folyékony hűtőanyagok alkalmazása áramütéshez vezethet.

**t) Ne használjon olyan tartozékokat, amelyekre a gyártó ehhez az elektromos kéziszerszámhoz nem irányzott elő és nem javasolt.** Az a tény, hogy a tartozékok rögzíteni tudja az elektromos kéziszerszámra, nem garantálja annak biztonságos alkalmazását.

### Visszarúgás és megfelelő figyelmeztető tájékoztatók

A visszarúgás megakadó vagy blokkoló forgó gyémánt vágókorong miatti hirtelen reakció. A megakadás vagy blokkolás a forgó gyémánt vágókorong hirtelen leállítását okozza. Ezáltal az ellenőrzés alól kikerült elektromos szerszám a blokkolás helyén a gyémánt vágókorong forgásirányával ellentétes irányba gyorsul.

Ha pl. egy gyémánt vágókorong megakad vagy leblokkolódik a munkadarabban, a munkadarabba merülő gyémánt vágókorong széle beakadhat, és ezáltal kitörhet a gyémánt vágókorong vagy visszarúgást okozhat. Ekkor a gyémánt vágókorong a kezelőszemély felé vagy tőle távolodva mozog, a gyémánt vágókorong forgásirányától függően a blokkolás helyén. Ennek során a gyémánt vágókorongok el is törhetnek.

Egy visszarúgás az elektromos kéziszerszám hibás vagy helytelen használatának következménye. Ezt az alábbiakban leírásra kerülő megfelelő óvatossági intézkedésekkel meg lehet gátolni.

**a) Tartsa szorosan fogva az elektromos kéziszerszámot, és hozza a testét és a karjait olyan helyzetbe, amelyben fel tudja venni a visszatüő erőket. Használja mindig a pótfogantyút, amennyiben létezik, hogy a lehető legjobban tudjon uralkodni a visszarúgási erő, illetve felütéskor a reakciós nyomaték felett.** A kezelő személy megfelelő óvatossági intézkedésekkel uralkodni tud a visszarúgási és reakcióerők felett.

**b) Soha ne közelítsen kezével forgó gyémánt vágókorongokhoz.** A gyémánt vágókorong visszarúgáskor a keze fölé mozdulhat.

**c) Kerülje testével azt a tartományt, amelybe a gyémánt vágókorong visszarúgáskor mozdul.** A visszarúgás az elektromos szerszámot a gyémánt vágókorong blokkolódási helyen történő forgásával ellentétes irányba mozditja.

**d) Különösen óvatosan dolgozzon sarkok, éles szegélyek stb. környékén. Akadályozza meg, hogy a gyémánt vágókorongok a munkadarabról visszapattanjanak és beszoruljanak.** A forgó gyémánt vágókorong hajlamos arra, hogy sarkoknál, éles szegélyeknél vagy visszapattanáskor beszoruljon. Ez a készülék feletti ellenőrzés elvesztését vagy visszarúgást okoz.

**e) Ne használjon láncfűrészlapot vagy fogazott fűrészlapot.** Az ilyen szerszámalkatrészek gyakran visszacsapódást okoznak, vagy ahhoz vezetnek, hogy kontrollálhatatlanná válik az elektromos szerszám.

### Különleges biztonsági útmutatások gyémánt szerszámokkal végzett vágáshoz:

**a) Kizárólag a vágási munkákhoz engedélyezett gyémánt vágókorongokat használjon.**

**b) Ne használjon nagyobb elektromos szerszámokhoz való elhasználdott gyémánt vágókorongokat.** A nagyobb elektromos szerszámokhoz való gyémánt vágókorongok nem a kisebb elektromos szerszámok magasabb fordulatszámaira vannak méretezve, és eltörhetnek.

### További különleges figyelmeztető tájékoztató a daraboláshoz

**a) Kerülje a gyémánt vágókorong blokkolódását, és ne nyomja rá túl erősen. Ne készítsen túlzottan mély vágásokat.** A gyémánt vágókorong túlterhelése megnöveli az igénybevételeit és a megakadásra vagy a blokkolódásra való hajlamát, és ezáltal a visszarúgás vagy a gyémánt vágókorong törésének a lehetőségét.

**b) Kerülje a forgó gyémánt vágókorong előtti és mögötti tartományt.** Ha a gyémánt vágókorongot a munkadarabban magától távolodva mozgatja, visszarúgás esetén az elektromos szerszám a forgó koronggal közvetlenül Ön felé mozdulhat.

**c) Ha a gyémánt vágókorong megszorul, vagy Ön megszakítja a munkát, kapcsolja ki a készüléket, és tartsa nyugodtan addig, amíg leáll a korong. Soha ne próbálja meg a még forgó gyémánt vágókorongot kihúzni a vágatból, különben visszarúgás történhet.** Határozza meg és hártsa el a beékelődés okát.

**d) Addig ne kapcsolja be újra az elektromos szerszámot, amíg az a munkadarabban található. Engedje, hogy a gyémánt vágókorong először elérje a teljes fordulatszámát, mielőtt a vágást óvatosan folytatná.** Ellenkező esetben a gyémánt vágókorong megakadhat, kiugorhat a munkadarabból vagy visszarúgást okozhat.

**e) A lemezeket vagy a nagy munkadarabokat támassza le, hogy csökkentse a beszorult gyémánt vágókorong által okozott visszarúgás kockázatát.** A nagyobb munkadarabok saját súlyuk alatt meghajolhatnak. A munkadarabot mindkét oldalán, és mind a vágási vonal közelében, mind a szélénél alá kell támasztani.

**f) Különösen óvatosan kell eljárni, ha meglévő falakba vagy más nem belátható területeken „zsebeket vágunk”. A behatoló gyémánt vágókorong gáz- vagy vízvezetékbe, elektromos vezetékbe vagy más tárgyba vágáskor visszarúgást okozhat.**



Mag

## További biztonsági és munkavézési utasítások

Kerülje el, hogy a vágáskor keletkező por a testével érintkezzen. A működő készülék munkaterületére nyúlani balesetveszélyes és tilos.

A készüléket azonnal ki kell kapcsolni, ha szokatlanul erős rezgés vagy más, hibára utaló jelenség lépne fel. Vizsgálja meg a készüléket, hogy mi lehet a helytelen működés oka.

A munka közben keletkezett forgácsokat, szilánkokat, törmeléket, stb. csak a készülék teljes leállása után szabad a munkaterületről eltávolítani.

## A HASZNÁLATRA VONATKOZÓ ÚTMUTATÁSOK

Csak a gyártó előírásainak megfelelően tárolja és használja a gyémánt vágótárcsákat.

Vágáshoz a védőburkolatot mindig használni kell.

A készülék használata előtt vizsgálja meg, hogy a szorítóanya megfelelően meg van-e húzva.

A készüléket a segédfogantyúval együtt kell használni.

A munkadarabot rögzíteni kell, amennyiben saját súlya nem tartja meg biztonságosan. A munkadarabot nem szabad kézzel vezetni a tárcsa irányába.

## KARBANTARTÁS

Csak Milwaukee tartozékokat és Milwaukee pótalkatrészeket szabad használni. Az olyan elemeket, melyek cseréje nincs ismertetve, cseréltesse ki Milwaukee szervizzel (lásd Garancia/Ügyfélszolgálat címei kiadványt).

Szükség esetén a készülékek robbantott ábráját - a készülék típusa és azonosító száma alapján a területileg illetékes Milwaukee márkaszerviztől vagy közvetlenül a gyártótól (Techtronic Industries GmbH, Max-Eyth-Straße 10, 71364 Winnenden, Germany) lehet kérni.

## CE-AZONOSSÁGI NYILATKOZAT

Kizárólagos felelősséggel kijelentjük, hogy a „Műszaki Adatok” alatt leírt termék az eszközökkel együtt megfelel a 2011/65/EU (RoHS), AG21 ..., AG24 ..., AGV22 ..., AGVK24 ...

2011/165/EU (RoHS), 2006/42/EK irányelvek minden releváns előírásának, ill. az alábbi harmonizált normatív dokumentumoknak:

EN 60745-1:2009 + A11:2010

EN 60745-2-3:2011+A2:2013+A11:2014+A12:2014+A13:2015

EN 50581:2012



Winnenden, 2016-11-02

Alexander Krug / Managing Director  
Műszaki dokumentáció összeállításra felhatalmazva  
Techtronic Industries GmbH  
Max-Eyth-Straße 10, 71364 Winnenden, Germany

## SZIMBÓLUMOK



FIGYELEM! FIGYELMEZTETÉS! VESZÉLY!



Kérjük alaposan olvassa el a tájékoztatót mielőtt a gépet használja.



Munkavégzés közben ajánlatos védőszemüveget viselni.



Hordjon védőkesztyűt!



Hordjon e célra alkalmas porvédőmaszkot.



Hallásvédő eszköz használata ajánlott!



Bármilyen jellegű karbantartás vagy javítás előtt a készüléket áramtalanítani kell.



Csak vágási munkákhoz.



CE-jelölés



| TEHNIČNI PODATKI<br>Pokrov za rezanje                      | DEC230 K     |
|------------------------------------------------------------|--------------|
| Diamantne rezalne plošče- $\emptyset$                      | 180 / 230 mm |
| Globina reza min. ( $\emptyset$ 180 / $\emptyset$ 230 mm)  | 5 mm         |
| Globina reza maks. ( $\emptyset$ 180 / $\emptyset$ 230 mm) | 35 / 60 mm   |
| Teža                                                       | 1,9 kg       |

## OPOZORILO

**Obvezno upoštevajte tudi navodila za uporabo priključene- ga kotnega brusilnika. Preberite vsa varnostna opozorila in navodila.**

Napake zaradi neupoštevanja spodaj navedenih opozoril in napotil lahko povzročijo električni udar, požar in/ali težke telesne poškodbe.

**Vsa opozorila in napotila shranite, ker jih boste v prihodnje še potrebovali.**

## UPORABA V SKLADU Z NAMEMBOSTJO

Pokrov za rezanje je namenjen rezanju kamitih i keramičnih materialov z diamantnimi rezalnimi ploščami.

Pokrov za rezanje je zgolj primeren za suho obdelavo.

Pokrov za rezanje je dovoljeno izključno uporabljati s sledečimi kotnimi brusilniki: Milwaukee AG21 ..., AG24 ..., AGV22 ..., AGVK24 ...

Pokrov za rezanje je dovoljeno uporabljati zgolj v kombinaciji s primernim sesalcem prahu.

## VARNOSTNA OPOZORILO ZA REZALNO BRUSILNE STROJE

**Skupna varnostna opozorila za rezanje z diamantno rezalno ploščo:**

**a) To električno orodje je potrebno uporabljati kot rezalni stroj. Upoštevajte vsa opozorila, navodila, slikovne prikaze in podatke, ki ste jih prejeli skupaj z električnim orodjem.**

Zaradi nespoštovanja spodaj navedenih navodil lahko pride do električnega udara, požara in/ali težkih telesnih poškodb.

**b) To električno orodje ni primerno za poliranje, brušenje, smirkanje in žično krtačenje.** Vrste uporabe, za katere električno orodje ni predvideno, lahko ogrozijo Vašo varnost in povzročijo telesne poškodbe.

**c) Pokrov za rezanje mora biti varno nameščen in tako nastavljen, da bo dosežena najvišja stopnja varnosti, t.j. da gleda najmanjši možen del diamantne rezalne plošče prosto proti upravljalcu.** Pokrov za rezanje naj bi upravljalca ščitil pred odlomljenimi deli in naključnem stiku z diamantno rezalno ploščo.

**d) Uporabljajte samo diamantne rezalne plošče za vaše električno orodje.**

**e) Dopustno število vrtljajev diamantne rezalne plošče mora biti najmanj tako visoko, kot je najvišje dovoljeno število vrtljajev, ki je navedeno na električnem orodju.** Diamantne rezalne plošče, ki se vrtijo hitreje kot je dopustno, se lahko zlomijo in razletijo.

**f) Diamantne rezalne plošče se lahko uporabljajo zgolj za priporočene možnosti uporabe. Npr.: nikdar ne brusite s stransko površino diamantne rezalne plošče.** Diamantne rezalne plošče so predvidene za odrezovanje materiala z robom plošče. Stransko učinkovanje sile na diamantne rezalne plošče jih lahko zlomi.

**g) Za diamantno rezalno ploščo, ki ste jo izbrali, uporabljajte vedno nepoškodovane vpenjalne prirobnice, ustrezne velikosti in oblike.** Primerne prirobnice dajejo diamantni rezalni plošči oporo in s tem zmanjšujejo nevarnost loma diamantne rezalne plošče.

**h) Zunanji premer in debelina diamantne rezalne plošče morata ustrezati navedenim izmeram vašega električnega orodja.** Napačno dimenzionirane diamantne rezalne plošče ne morejo biti v zadostni meri prekriti ali nadzorovane.

**i) Diamantne rezalne plošče morajo natančno nalegati na brusilno vreteno vašega električnega orodja.** Diamantne rezalne plošče, ki ne nalegajo natančno na brusilno vreteno električnega orodja, se vrtijo neenakomerno, zelo močno vibrirajo in lahko privedejo do izgube nadzora.

**j) Ne uporabljajte poškodovanih diamantnih rezalnih plošč.** Pred vsako uporabo diamantnih rezalnih plošč, izvedite kontolo glede na odkrhnjenost in razpoke ali močno obrabo. Kadar pride do padca električnega orodja ali diamantne rezalne plošče, preverite ali je poškodovana, ali uporabite nepoškodovano diamantno rezalno ploščo. Kadar se diamantna rezalna plošča nadzorovano nahaja v uporabnem stanju, se dajte, kakor tudi v bližini nahajajoče osebe, zadrževati izven ravni rotirajoče diamantno rezalne plošče in pustite diamantno rezalno ploščo eno minuto teči pri najvišjem številu vrtljajev. Poškodovane diamantne rezalne plošče se praviloma v tem preizkusnem času zlomijo.

**k) Uporabljajte osebno zaščitno opremo.** Odvisno od vrste uporabe si natakните zaščitno masko čez cel obraz, zaščito za oči ali zaščitna očala. Če je potrebno, nosite zaščitno masko proti prahu, zaščitne glušnike, zaščitne rokavice ali specialni predpasnik, ki Vas bo zavaroval pred manjšimi delci materiala, ki nastajajo pri brušenju. Oči je treba zavarovati pred tujki, ki nastajajo pri različnih vrstah uporabe naprave in letijo naokrog. Zaščitna maska proti prahu ali dihalna maska morata filtrirati prah, ki nastaja pri uporabi. Predolgo izpostavljanje glasnemu hrupu ima lahko za posledico izgubo sluha.

**l) Pazite, da bodo druge osebe varno oddaljene od Vašega delovnega območja. Vsak, ki stopi na delovno območje, mora nositi osebno zaščitno opremo.** Odlomljeni deli obdelovanca ali zlomljene diamantne rezalne plošče se lahko razletijo in povzročijo poškodbe tudi izven neposrednega delovnega območja.

**m) Kadar izvajate dela, pri katerih diamantna rezalna plošča lahko zadene ob prikrite električne vode ali lasten omrežni kabel, držite električno orodje zgolj za izolirane prijemalne površine.** Stik z napeljavo pod napetostjo lahko kovinske dele naprave spravi pod napetost in privede do električnega udara.

**n) Omrežni kabel držite oddaljen od vrtečih se diamantnih rezalnih plošč.** V kolikor se izgubi nadzor nad napravo, lahko pride do prekinitve ali zajetja omrežnega kabla in vaša dlan ali roka bi lahko zašla v vrtečo se diamantno rezalno ploščo.

**o) Električnega orodja nikdar ne odlagajte, dokler diamantna rezalna plošča ni prešla v popolno mirovanje.** Vrteča se diamantna rezalna plošča lahko pride v stik z odlagalno površino, zaradi česa lahko izgubite nadzor nad električno napravo.

**p) Električno orodje naj medtem, ko ga prenašate naokrog, ne deluje.** Vaša oblačila se lahko zaradi naključnega stika z vrtečo se diamantno rezalno ploščo zajamejo in diamantna rezalna plošča se lahko zarije v vaše telo.

**q) Prezračevalne reže Vašega električnega orodja morate redno čistiti.** Ventilator motorja povleče v ohišje prah in velika količina nabranega prahu je lahko vzrok za električno nevarnost.

**r) Ne uporabljajte električnega orodja v bližini gorljivih materialov.** Ti materiali se lahko zaradi iskenja vnamejo.

**s) Ne uporabljajte diamantno rezalnih plošč, ki predvidevajo uporabo tekočih hladilnih sredstev.** Uporaba vode ali drugih tekočin lahko povzroči električni udar.

**t) Ne uporabljajte pribora, ki ga proizvajalec za to orodje ni specialno predvidel in katerega uporabe ne priporoča.** Zgolj dejstvo, da lahko nek pribor pritrđite na Vaše električno orodje, še ne zagotavlja varne uporabe.

#### **Povratni udarec in ustrezna opozorila**

Povratni udar je nenadna reakcija vsled zagozdene ali blokirane diamantne rezalne plošče. Zagozditev ali blokada privede do nenadne zaustavitve rotirajoče diamantne rezalne plošče. Vsled tega se na mestu blokade, električno orodje nenadzorovano pospeši v nasprotni smeri vrtenja diamantne rezalne plošče.

Kadar se npr. diamantna rezalna plošča zagozdi ali blokira v obdelovancu, se lahko rob diamantne rezalne plošče, ki se vgreza v obdelovalec, ujame in vsled tega povzroči lom diamantne rezalne plošče ali povratni udar. Diamantna rezalna plošča se potem premika v smeri proti ali proč od upravljalca, glede na smer vrtenja diamantne rezalne plošče na mestu blokade. Vsled tega se lahko diamantne rezalne plošče tudi zlomijo.

Povratni udarec je posledica napačne ali pomanjkljive uporabe električnega orodja. Preprečite ga lahko z ustreznimi previdnostnimi ukrepi. Navedeni so v nadaljevanju besedila.

**a) Dobro držite električno orodje in premaknite telo in roke v položaj, v katerem boste lahko prestregli moč povratnega udarca. Če je na voljo dodatni ročaj, ga obvezno uporabljajte in tako zagotovite najboljše možno nadziranje moči povratnih udarcev ali reakcijskih momentov pri zagonu naprave.** Z ustreznimi previdnostnimi ukrepi lahko uporabnik obvlada moč povratnih udarcev in reakcijskih momentov.

**b) Z rokami nikdar ne segajte v bližino vrtečih se diamantnih rezalnih plošč.** Diamantna rezalna plošča se lahko v primeru povratnega udara giblje preko vaše roke.

**c) Z vašim telesom se izogibajte območju, v katerem se bi v primeru povratnega udara gibala diamantna rezalna plošča.** Povratni udar žene električno orodje na mestu blokade v nasprotno smer gibanja diamantne rezalne plošče.

**d) Posebej previdno delajte na območjih kotov, ostrih robov itn. preprečite, da bi se diamantne rezalne plošče od obdelovanca odbijale in se vanj zatikale.** Rotirajoče diamantne plošče se pri kotih, ostrih robovih ali pri odboju, nagibajo k zagozditvi. To povzroča izgubo nadzora ali povratni udar.

**e) Ne uporabljajte verižni ali nazobčani žagin list.** Tako delovno orodje povzroči pogosto povratni udarec ali izgubo kontrole nad električno napravo.

#### **Posebna varnostna opozorila za rezanje z diamantnimi ploščami:**

**a) Uporabljajte izključno za rezalna dela dopuščene diamantne rezalne plošče.**

**b) Ne uporabljajte nobenih obrabljenih diamantnih rezalnih plošč iz večjih električnih orodij.** Diamantne rezalne plošče za večja električna orodja niso primerna za višja števila vrtljajev manjših električnih orodij in se lahko zlomijo.

#### **Ostala posebna opozorila za rezanje**

**a) Preprečite blokiranje diamantne rezalne plošče ali previsok protok. Ne izvajajte rezov prekomernih globin.** Preobremenitev diamantne rezalne plošče poveča pritisk na njeno zmogljivost in dovzetnost za zagozditev ali blokiranje in s tem možnost povratnega udara ali loma diamantne rezalne plošče.

**b) Izogibajte se območju pred in za rotirajočo diamantno rezalno ploščo.** V kolikor diamantno rezalno ploščo v obdelovancu premikate proč od sebe, se lahko lahko v primeru povratnega udara, električno orodje z, v sebi vrtečo se ploščo, zažene neposredno v vas.

**c) V kolikor se diamantna rezalna plošča zagozdi ali z delom prekinete, napravo izklopite in jo držite na miru, dokler plošče ne pride do mirovanja. Nikdar ne poskušajte diamantno rezalno ploščo v teku, izvleči iz reza, sicer lahko sledi povratni udar.** Ugotovite in odstranite vzrok zagozditve.

**d) Električnega orodja ne vklaplajte ponovno, dokler se nahaja v obdelovancu. Pustite naj diamantna rezalna plošča doseže polno število vrtljajev, preden previdno nadaljujete z rezom.** V nasprotnem primeru se lahko diamantna rezalna plošča zagozdi, skoči iz obdelovanca ali povzroči povratni udar.

**e) Plošče ali velike obdelovance oprite, da se izognete tveganju povratnega udara zaradi zagozdene diamantne rezalne plošče.** Veliki obdelovanci se lahko zaradi lastne teže upognejo. Obdelovalec mora biti podprt z obeh strani, pa tudi v bližini reza in na robu.

**f) Posebej previdni bodite pri „rezanju žepov“ v obstoječe zidove ali druga območja.** Vgrezajoča se diamantna rezalna plošča lahko povzroči pri rezanju v plinsko ali vodovodno napeljavo, električne vodnike ali druge objekte. povzroči povratni udar.

#### **Nadaljna varnostna in delovna opozorila**

Izogibajte se zadevanju brusnega prahu ob telo.

Ne segajte na področje nevarnosti tekočega stroja.

Napravo takoj izklopite, če nastopijo znatne vibracije ali če ugotovite drugačne pomanjkljivosti. Preverite stroj, da ugotovite vzrok.

Trske ali iveri se pri tekočem stroju ne smejo odstranjevati.



**Slo**

## PRACOVNE POKYNY

Diamantne rezalne plošče vedno uporabljajte in shranjujte v skladu z navedbami proizvajalca.

Pri rezanju vedno delajte z zaščitnim pokrovom.

Matica prirobnice mora biti pred zagonom stroja zategnjena.

Vedno uporabljajte dodatni ročaj.

Kos, ki ga želite obdelovati, mora biti trdno vpet, če ne drži že zaradi lastne teže. Nikoli obdelovalnega kosa ne vodite z roko proti plošči.

## VZDRŽEVANJE

Uporabljajte samo Milwaukee pribor in Milwaukee nadomestne dele. Poskrbite, da sestavne dele, katerih zamenjava ni opisana, zamenjajo v Milwaukee servisni službi (upoštevajte brošuro Garancija aslovi servisnih služb).

Po potrebi se lahko pri vaši servisni službi ali direktno pri Techtronic Industries GmbH naroči eksplozijska risba naprave ob navedbi tipa stroja in številke s tipske ploščice Techtronic Industries GmbH, Max-Eyth-Straße 10, 71364 Winnenden, Germany.

## CE-IZJAVA O KONFORMNOSTI

V lastni odgovornosti izjavljamo, da se v „Tehničnih podatkih“ opisan proizvod, v zvezi z napravami AG21 ..., AG24 ..., AGV22 ..., AGVK24 ...

ujema z vsemi relevantnimi predpisi smernice 2011/65/EU (RoHS), 2006/42/ES in sledečimi harmoniziranimi normativnimi dokumenti:

EN 60745-1:2009 + A11:2010

EN 60745-2-3:2011+A2:2013+A11:2014+A12:2014+A13:2015

EN 50581:2012



Winnenden, 2016-11-02

Alexander Krug / Managing Director

Pooblaščen za izdelavo spisov tehnične dokumentacije.

Techtronic Industries GmbH

Max-Eyth-Straße 10, 71364 Winnenden, Germany

## SIMBOLI



POZOR! OPOZORILO! NEVARNO!



Prosimo, da pred uporabo pozorno preberete to navodilo za uporabo.



Pri delu s strojem vedno nosite zaščitna očala.



Nosite zaščitne rokavice



Nosite ustrezno masko proti prahu.



Nosite zaščito za sluh!



Pred vsemi deli na stroju izvlecite vtičač iz vtičnice.



Zgolj za rezalna opravila.



CE-znak

| TEHNIČKI PODACI                                             | DEC230 K     |
|-------------------------------------------------------------|--------------|
| Rezačka kapa                                                |              |
| Dijamantske rezačke ploče- $\emptyset$                      | 180 / 230 mm |
| Dubina rezanja min. ( $\emptyset$ 180 / $\emptyset$ 230 mm) | 5 mm         |
| Dubina rezanja max. ( $\emptyset$ 180 / $\emptyset$ 230 mm) | 35 / 60 mm   |
| Težina                                                      | 1,9 kg       |

## UPOZORENIE

**Obvezno poštivati upute za posluživanje priključenog kutnog brusaa. Pročitajte sigurnosne upute i uputnice.**

Ako se ne bi poštivale napomene o sigurnosti i upute to bi moglo uzrokovati strujni udar, požar i/ili teške ozljede.

**Sačuvajte sve napomene o sigurnosti i upute za buduću primjenu.**

## PROPIISNA UPOTREBA

Rezačka kapa je određena za rezačko brušenje kamenih i keramičkih materijala sa dijamantskim rezačkim pločama.

Rezačka kapa je prikladna samo za suhu obradu.

Rezačka kapa se smije koristiti isključivo sa sljedećim kutnim brusilicama: Milwaukee AG21 ..., AG24 ..., AGV22 ..., AGVK24 ...

Rezačka kapa se smije koristiti samo u kombinaciji sa jednim prikladnim usisavačem prašine.

## SIGURNOSNE UPUTE ZA REZAČKO BRUSNE STROJEVE

**Zajedničke sigurnosne upute za rezačko brušenje sa dijamantskom rezačkom pločom:**

**a) Ovaj električni alat se treba upotrijebiti kao rezačka brusilica. Pridržavajte se svih naputaka s upozorenjem, uputa, prikaza i podataka koje ste dobili s električnim alatom.** Ako se ne bi pridržavali sljedećih uputa, moglo bi doći do električnog udara, požara i/ili teških ozljeda.

**b) Ovaj električni alat nije prikladan za poliranje, brušenje, brušenje pješčanim papirom i za žičanu četku.** Primjene za koje električni alat nije predviđen mogu uzrokovati ugrožavanje i ozljede.

**c) Rezačka kapa mora biti sigurno postavljena i tako podešena, da se postigne sigurnost u najvećoj mjeri t.j. da najmanji mogući dio dijamantske rezačke ploče pokazuje otvoreno prema poslužiocu.** Rezačka ploča bi poslužioca trebala štiti od lomljivih komada i slučajnog kontakta sa dijamantskom rezačkom pločom.

**d) Za vaš električni alat upotrebljavajte samo dijamantske rezne ploče.**

**e) Dovoljni broj okretaja za dijamantsku rezačku ploču mora biti najmanje toliko visok kao na električnom alatu navedeni najveći broj okretaja.** Dijamantske lončaste ploče koje se vrte brže nego što je dopušteno se mogu polomiti i razletjeti.

**f) Dijamantske rezačke ploče se smiju koristiti samo za preporučene mogućnosti uporabe. Npr.: Nemojte nikada brusiti sa postraničnom stranom dijamantske rezačke ploče.** Dijamantske rezačke ploče su predviđene za skidanje materijale sa rubom ploče. Postranično djelovanje sile može ove dijamantske rezačke ploče polomiti.

**g) Uporabite uvijek neoštećene stezne prirubnice točne veličine i točnog oblika za dijamantske rezačke ploče koje ste izabrali.** Prikladne prirubnice podupiru dijamantsku rezačku ploču i time smanjuju opasnost loma dijamantske rezačke ploče.

**h) Vanjski promjer i debljina dijamantske rezačke ploče moraku odgovarati podacima dimenzija vašeg električnog alata.** Pogrešno dimenzionirane dijamantske rezačke ploče se ne mogu dovoljno zaštititi ili kontrolirati.

**i) Dijamantske rezačke ploče moraju točno pristajati na brusno vreteno vašeg električnog alata.** Dijamantske rezačke ploče koje ne odgovaraju točno brusnom vretenu električnog alata, okreću se nejednolično, vrlo jako vibriraju i mogu dovesti do gubitka kontrole nad električnim alatom.

**j) Ne koristite oštećene dijamantske rezačke ploče. Kontrolirajte prije svake uporabe dijamantske rezačke ploče u svezi cijepanja i pukotina, trošenje ili jako habanje. Ako električni alat ili dijamantska rezačka ploča padne na pod provjerite da li je oštećena ili uporabite neoštećenu dijamantsku rezačku ploču.** Ako ste dijamantsku rezačku ploču kontrolirali u uporabili, držite sebe i osobe koje se nalaze u blizini izvan ravnina rotirajućih dijamantskih rezačkih ploča i pustite dijamantske rezačke ploče jednu minutu raditi pod najvećim brojem okretaja. Oštećene dijamantne rezačke ploče se najčešće lome u vrijeme ovakvih ispitivanja.

**k) Nosite osobnu zaštitnu opremu. Ovisno od primjene koristite masku za zaštitu lica i zaštitne naočale. Ukoliko je to potrebno, nosite masku za zaštitu od prašine, štitičke za sluh, zaštitne rukavice ili specijalne pregače, koje će vas zaštititi od sitnih čestica od brušenja i materijala.** Oči treba zaštititi od letećih stranih tijela koja nastaju kod različitih primjena. Zaštitne maske protiv prašine ili za disanje moraju profilirati prašinu nastalu kod primjene. Ako ste dulje vrijeme izloženi buci, mogao bi vam se pogoršati sluh.

**l) Ako radite sa drugim osobama, pazite na siguran razmak od njihovog radnog područja. Svatko tko stupi u radno područje mora nositi osobnu zaštitnu opremu.** Odlomljeni komadići izratka ili odlomljene dijamantske lončaste ploče mogu odletjeti i uzrokovati ozljede i izvan neposrednog radnog područja.

**m) Držite spravu na izoliranim držačkim površinama kada izvodite radove kod kojih rezački alat može pogoditi skrivene vodove struje ili osobni kabel.** Kontakt sa vodovima koji sprovode napon može metalne dijelove sprave staviti pod napon i tako dovesti do električnog udara.

**n) Mrežni kabel držite dalje od rotirajućih dijamantske rezačke ploče.** Ako bi izgubili kontrolu nad aparatom, mogao bi se odrezati ili zahvatiti mrežni kabel, a mogao bi zahvatiti i vaše ruke i šake kroz okretajuću dijamantsku rezačku ploču.

**o) Električni alat nikada ne odlažite prije nego što se dijamantska rezačka ploča potpuno ne zaustavi.** Rotirajuća dijamantska lončasta ploča bi mogla dodirnuti površinu odlaganja, zbog čega bi mogli izgubiti kontrolu nad električnim alatom.



Hrv



**p) Ne dopustite da električni alat radi dok ga nosite.**

Rotirajuća dijamantska rezačka ploča bi slučajnim kontaktom mogla zahvatiti vašu odjeću i dijamantska lončasta ploča bi se mogla zabosti u vaše tijelo.

**q) Redovito čistite otvore za hlađenje vašeg električnog alata.** Ventilator motora uvlači prašinu u kućište električnog alata, a veliko nakupljanje metalne prašine može uzrokovati električne opasnosti.

**r) Električni alat ne koristite blizu zapaljivih materijala.** Iskre bi mogle zapaliti ove materijale.

**s) Ne koristite nikakve dijamantske rezačke ploče koje zahtijevaju tekuća rashladna sredstva.** Primjena vode ili ostalih tekućih rashladnih sredstava može dovesti do električnog udara.

**t) Ne koristite pribor koji proizvođač nije posebno predvidio i preporučio za ovaj električni alat.** Sama činjenica da se pribor može pričvrstiti na vaš električni alat, ne jamči sigurnu primjenu.

### Povratni udar i odgovarajuće upute upozorenja

Povratni udar je iznenadna reakcija usljed zaglavljenja ili blokiranja rotirajuće dijamantske lončaste ploče. Zaglavlivanje ili blokiranje dovodi do naglog zaustavljanja rotirajuće dijamantske lončaste ploče. Zbog toga će se nekontrolirani električni alat ubrzati u smjeru suprotnom od smjera rotacije dijamantske lončaste ploče na mjestu blokiranja.

Ako bi se npr. dijamantska rezačka ploča zaglavila ili blokirala u izratku, tada rub dijamantske rezačke ploče, koja je zarezala u izradak, može odlomiti brusnu ploču ili uzrokovati povratni udar. Dijamantska rezačka ploča se kod toga pomiče prema poslužiocu ili od poslužioca, zavisno od smjera rotacije dijamantske rezačke ploče na mjestu blokiranja. Kod toga se dijamantske rezačke ploče mogu i odlomiti.

Povratni udar je posljedica pogrešne ili neispravne uporabe električnog alata. On se može spriječiti prikladnim mjerama opreza, kao što su dolje opisane.

**a) Električni alat držite čvrsto i vaše tijelo i ruke dovedite u položaj u kojem možete preuzeti sile povratnog udara. Ukoliko postoji koristite uvijek dodatnu ručku, kako bi imali najveću moguću kontrolu nad silama povratnog udara ili momentima reakcije kod rada električnog alata.** Osoba koja rukuje električnim alatom može prikladnim mjerama opreza ovladati povratnim udarom ili silama reakcije.

**b) Vaše ruke nikada ne stavljajte blizu rotirajuće dijamantske rezačke ploče.** Dijamantske rezačke ploče se kod povratnog udara mogu pomicati preko vaših ruku.

**c) Vašim tijelom izbjegavajte područja u kojima se dijamantska rezačka ploča pomiče kod povratnog udara.**

Povratni udar potiskuje električni alat u smjeru suprotnom od pomicanja dijamantske lončaste ploče na mjestu blokiranja.

**d) Radite posebno oprezno na području uglova, oštih rubova, itd. spriječite, da dijamantska rezačka ploča može od izratka odbiti nazad uklješti.** Rotirajuća dijamantska lončasta ploča je kod uglova, oštih bridova ili ako se odbija sklona zaglavljenju. To uzrokuje gubitak kontrole ili povratni udar.

**e) Ne upotrebljavajte lančani ili pupčasti rezni disk.** Ovakvi alat često prouzročava „trzanje“ ili gubitak kontrole nad električnom stroju.

### Posebne sigurnosne upute za dijamantsko rezačko brušenje:

**a) Koristite isključivo dijamantske rezačke ploče odobrene za rezačke radove.**

**b) Ne koristite istrošene dijamantske rezačke ploče velikih električnih alata.** Dijamantske rezačke ploče za veće električne alate nisu predviđene za veće brojeve okretaja manjih električnih alata i mogu puknuti.

### Ostale upute upozorenja za brusne ploče za rezanje

**a) Izbjegavajte blokiranje dijamantskih rezačkih ploča ili previsoki tlak. Ne izvodite prekomjerno duboke rezove.** Preopterećenje dijamantskih rezačkih ploča povećava njihovo naprezanje i sklonost izobličjenju ili blokiranju i time mogućnost povratnog udara ili loma dijamantske rezačke ploče.

**b) Izbjegavajte područja ispred i iza rotirajuće dijamantske rezačke ploče.** Ako dijamantsku rezačku ploču u izratku pomičete dalje od sebe, u slučaju povratnog udara električni alat sa rotirajućom pločom bi se mogao izravno odbaciti na vas.

**c) Ukoliko bi se dijamantna rezačka ploča uklještila ili vi prekidate rad, isključite aparat i držite ga mirno, sve dok se ploča ne zaustavi. Ne pokušavajte nikada dijamantsku rezačku izvući iz reza, jer bi inače moglo doći do povratnog udara.** Ustanovite i otklonite uzrok uklještenja.

**d) Ne uključujte ponovno električni alat sve dok se ovaj nalazi u izratku. Ostavite da dijamantska rezačka ploča najprije dostigne svoj puni broj okretaja prije nego što rez oprezno nastavite.** Inače bi se dijamantska rezačka ploča mogla zaglaviti, iskočiti iz izratka ili uzrokovati povratni udar.

**e) Poduprite ploče ili velike izratke, kako bi se izbjegao rizik povratnog udara od uklještenje dijamantske rezačke ploče.** Veliki izraci se mogu prognuti pod djelovanjem svoje vlastite težine. Izradak se mora osloniti na obje strane, i to kako u blizini brusne ploče za rezanje, tako i na rubu.

**f) Posebno oprezni budite kod „rezanja džepova“ u postojećim zidovima ili drugim područjima.** Dijamantska rezačka ploča može prilikom rezanja u plinskim vodovima i vodovodima, električnim vodovima i drugim objektima prouzročiti povratni udar.

### Ostale sigurnosne i radne upute

Izbjegavajte da brusna prašina pogodi tijelo.

Ne sezati u područje opasnosti radećeg stroja.

Aparat odmah isključiti, ako dođe do bitnih titranja, ili ako se utvrde drugi nedostaci. Provjerite stroj, kako bi utvrdili uzrok.

Piljevina ili iverje se za vrijeme rada stroja ne smiju odstranjivati.

### RADNE UPUTE

Dijamantne ploče za prosjecanje primijeniti i čuvati uvijek po podacima proizvođača.

Prilikom presjecanja uvijek nositi zaštitnu kapu.

Matica prirubnice mora prije puštanja stroja u rad biti zategnuta.

Uvijek primijeniti dodatnu ručku.

Radni predmet koji se obrađuje mora biti čvrsto stegnut, ako se ne drži svojom osobnom težinom. Radni predmet ne nikada voditi rukom prema ploči.



Hrv

## ODRŽAVANJE

Primijeniti samo Milwaukee opremu i Milwaukee rezervne dijelove. Sastavne dijelove, čija zamjena nije opisana, dati zamijeniti kod jedne od Milwaukee servisnih službi (poštivati brošuru Garancija/Adrese servisa).

Po potrebi se može zatražiti crtež eksplozije aparata uz davanje podataka o tipu stroja i desetoznamenkastog broja na pločici snage kod Vaše servisne službe ili direktno kod Techtronic Industries GmbH, Max-Eyth-Straße 10, 71364 Winnenden, Germany.

## CE-IZJAVA KONFORMNOSTI

Izjavljujemo na osobnu odgovornost, da se pod „Tehnički podaci“ opisani proizvod povezan sa uređajima AG21 ..., AG24 ..., AGV22 ..., AGVK24 ...

slaže sa svim relevantnim propisima smjernice 2011/65/EU (RoHS), 2006/42/EG i sljedećim harmoniziranim normativnim dokumentima:

EN 60745-1:2009 + A11:2010

EN 60745-2-3:2011+A2:2013+A11:2014+A12:2014+A13:2015

EN 50581:2012



Winnenden, 2016-11-02

Alexander Krug / Managing Director

Ovlašten za formiranje tehničke dokumentacije.

Techtronic Industries GmbH

Max-Eyth-Straße 10, 71364 Winnenden, Germany

## SIMBOLI



PAŽNJA! UPOZORENIE! OPASNOST!



Molimo da pažljivo pročitate uputu o upotrebi prije puštanja u rad.



Kod radova na stroju uvijek nositi zaštitne naočale.



Nositi zaštitne rukavice!



Nositi prikladnu zaštitnu masku protiv prašine.



Nositi zaštitu sluha!



Prije radova na stroju izvući utikač iz utičnice.



Samo za rezačke radove.



Oznaka-CE



| TEHNISKIE DATI<br>Griešanas pārsegs             | DEC 230 K    |
|-------------------------------------------------|--------------|
| Dimanta griešanas diska diametrs                | 180 / 230 mm |
| griezuma dziļums minimālais (ø 180 / ø 230 mm)  | 5 mm         |
| griezuma dziļums maksimālais (ø 180 / ø 230 mm) | 35 / 60 mm   |
| Svars                                           | 1,9 kg       |

## ⚠️ UZMANĪBU

**Vienmēr izlasiet un ievērojiet arī pieslēgtās lenķa slipmašīnas lietošanas instrukciju. Izlasiet visu drošības instrukciju un lietošanas pamācību klāt.**

Šeit sniegto drošības noteikumu un norādījumu neievērošana var izraisīt aizdegšanos un būt par cēloni elektriskajam triecienam vai nopietnam savainojumam.

**Pēc izlasīšanas uzglabājiet šos noteikumus turpmākai izmantošanai.**

## NOTEIKUMIEM ATBILSTOŠS IZMANTOJUMS

Griešanas pārsegs ir paredzēts akmeņiem un keramikas materiālu abrazīvai griešanai ar dimanta griešanas disku.

Griešanas pārsegs ir paredzēts tikai sausai apstrādei.

Griešanas pārsegu drīkst izmantot tikai ar šādām lenķa slipmašīnām: Milwaukee AG21 ..., AG24 ..., AGV22 ..., AGVK24 ...

Griešanas pārsegu drīkst izmantot tikai kopā ar piemērotu putekļu sūcēju.

## GRIEŠANAS IEKĀRTAS DROŠĪBAS NORĀDES

**Kopēji drošības tehnikas norādījumi abrazīvai griešanai ar dimanta griešanas disku:**

**a) Šis elektroinstruments tiek izmantots kā abrazīvās griešanas ierīce. Nēmiēt vērā visas elektroinstrumentam pievienotās instrukcijas, norādījumus, attēlus un citu informāciju.** Turpmāk sniegto norādījumu neievērošana var kļūt par cēloni elektriskajam triecienam, ugunsgrēkam un/vai smagam savainojumam.

**b) Šis elektroinstruments nav piemērots pulēšanai.** Elektroinstrumenta izmantošana tādu uzdevumu veikšanai, kuriem tas nav paredzēts, var būt bīstama un izraisīt savainojumus.

**c) Griešanas pārvalks ir jāuzstāda stingri un jāneregulē tā, lai tiktu panākta vislielākā drošība, t.i., dimanta griešanas disks ne mazākā mērā atklāti nav vērsti pret operatoru.** Griešanas pārvalkam jāaizsargā operators no atlūzām un nejaušas saskares ar dimanta griešanas disku.

**d) Iesaistāmā instrumenta pieļaujamajam apgriezienu skaitam jābūt vismaz tik augstam kā uz elektroinstrumenta norādītajam maksimālajam apgriezienu skaitam.**

**e) Iesaistāmā instrumenta pieļaujamajam apgriezienu skaitam jābūt vismaz tik augstam kā uz elektroinstrumenta norādītajam maksimālajam apgriezienu skaitam.** Dimanta griešanas disks, kurš rotē ātrāk par pieļaujamā ātrumu, var salūzt un tikt atmests atpakaļ.

**f) Dimanta griešanas disku drīkst izmantot vienīgi tāda veidā, kādam tas ir paredzēts. Piemēram, nekad neizmantojiet slipēšanai dimanta griešanas diska sānu virsmu.** Dimanta griešanas disks ir paredzēts materiālu apstrādei ar malas griezējšāutni. Stiprs spiediens sānu virzienā var salauzt šo darbinstrumentu.

**g) Kopā ar izvēlēto dimanta griešanas disku izmantojiet vienīgi nebojātu piespiedējuzgriezni ar piemērotu formu un izmēriem.** Piemērota tipa piespiedējuzgrieznis darba laikā droši balsta dimanta griešanas disku un samazina tā salūšanas iespēju.

**h) Dimanta griešanas diska ārējam diametram un biežumam jāatbilst elektroinstrumenta konstrukcijai un izmēriem.** Ja dimanta griešanas diska izmēri ir izvēlēti nepareizi, tas pilnībā neievietojas zem aizsarga un darba laikā apgrūrina vadību.

**i) Dimanta griešanas diskam precīzi jānovietojas uz elektroinstrumenta slipēšanas vārpstas.** Dimanta griešanas diski, kas precīzi neatbilst elektroinstrumenta slipēšanas vārpstas konstrukcijai, nevienmērīgi griežas, ļoti spēcīgi vibrē un var būt par cēloni kontroles zaudēšanai pār instrumentu.

**j) Neizmantojiet bojātus dimanta griešanas diskus. Ik reizi pirms dimanta griešanas disku lietošanas pārbaudiet, vai tie nav bojāti, piemēram, vai griešanas diski nav atslāņojušies vai ieleplaisājuši, nodiluši vai stipri nolietojušies. Ja elektroinstrumentus vai dimanta griešanas disks ir kritis no zināma augstuma, pārbaudiet, vai tas nav bojāts, vai arī izmantojiet darbam nebojātu dimanta griešanas disku.** Pēc dimanta griešanas diska apskates un iestiprināšanas ļaujiet elektroinstrumentam darboties ar maksimālo griešanās ātrumu vienu minūti ilgi, turot rotējošo dimanta griešanas disku drošā attālumā no sevis un citām tuvumā esošajām personām. Bojātie dimanta griešanas diski šādas pārbaudes laikā parasti salūst.

**k) Lietojiet individuālos darba aizsardzības līdzekļus. Atkarībā no veicamā darba rakstura izvēlieties pilnu sejas aizsargu, noslēdzošās aizsargbrilles vai parastās aizsargbrilles.** Lai aizsargātos no lidojošajām slipēšanas darbinstrumenta un apstrādājamā materiāla daļiņām, pēc vajadzības lietojiet putekļu aizsargmašīnu, ausu aizsargus un aizsargcimdus vai arī īpašu priekšautu. Lietotāja acis jāpasargā no lidojošajiem svešķermeņiem, kas dažkārt rodas darba gaitā. Putekļu aizsargmašīnai vai respiratoram jāpasargā lietotāja elpošanas ceļi no putekļiem, kas veidojas darba laikā. Ilgstoši atrodoties stipra trokšņa iespaidā, var rasties paliekoši dzirdes traucējumi.

**l) Sekojiet, lai citas personas atrastos drošā attālumā no darba vietas. Ikvienam, kas atrodas darba vietas tuvumā, jālieto individuālie darba aizsardzības līdzekļi.** Apstrādājamā priekšmeta atlūzas vai salūzuša dimanta griešanas diska daļas var lidot ar ievērojamu ātrumu un nodarīt kaitējumu cilvēku veselībai arī ievērojamā attālumā no darba vietas.

**m) Ierīci turiet aiz izolētiem rokuriem, ja veicat darbus, kuros griešanas darbiem izmantojamais disks var skart paslēptus elektrovadus vai pats savu kabeli.** Šis instrumenta saskare ar strāvu vadosiem kabeļiem var radīt spriegumu arī ierīces metāliskajās daļās un var izraisīt elektrisko triecienu.

**n) Netuviniet rotējošu dimanta griešanas disku elektrokabeļim.** Zīdot kontrolei pār instrumentu, darbinstruments var pārgriezt kabeli vai iekerties tajā, kā rezultātā kāda no lietotāja ķermeņa daļām var saskarties ar rotējošo dimanta griešanas disku.

**o) Nenovietojiet elektroinstrumentu, kamēr tajā iestiprinātais dimanta griešanas disks nav pilnīgi apstājies.** Rotējošais dimanta griešanas disks var skart atbalsta virsmu, kā rezultātā elektroinstruments var kļūt nevadāms.

**p) Nedarbiniet elektroinstrumentu laikā, kad tas tiek pārvietots.** Lietotāja apģērbs vai mati var nejauši nonākt saskarē ar rotējošo dimanta griešanas disku un iekerties tajā, izraisot dimanta griešanas diska saskaršanos ar lietotāja ķermeni.

**q) Regulāri tīriet elektroinstrumenta ventilācijas atveres.** Dzinēju ventilējošā gaisa plūsma ievēl putekļus instrumenta korpusā, bet liela metāla putekļu daudzuma uzkrāšanās var būt par cēloni elektrotraumai.

**r) Nelietojiet elektroinstrumentu ugunsnedrošu materiālu tuvumā.** Lidojošās dzirksteles var izraisīt šādu materiālu aizdegšanos.

**s) Nelietojiet dimanta griešanas diskus, kuriem jāpievada dzesējošais šķidrums.** Ūdens vai citu šķidrō dzesēšanas līdzekļu izmantošana var būt par cēloni elektriskajam triecienam.

**t) Neizmantojiet piederumus, kurus ražotājfirma nav paredzējusi šim elektroinstrumentam un ieteikusi lietošanai kopā ar to.** Iespēja nostiprināt piederumu uz elektroinstrumenta vēl negarantē tā drošu lietošanu.

### Atsitiens un ar to saistītie norādījumi

Atsitiens ir specifiska instrumenta reakcija, pēkšņi iekeroties vai iestrēgstot rotējošam dimanta griešanas diskam. Rotējošā dimanta griešanas diska iekeršanās vai iestrēgšana izraisa tā pēkšņu apstāšanos. Tā rezultātā elektroinstruments pārvietojas virzienā, kas pretējs dimanta griešanas diska kustības virzienam iestrēguma vietā, un nereti kļūst nevadāms.

Ja, piemēram, dimanta griešanas disks iekeras vai iestrēgst apstrādājamajā priekšmetā, tajā iegremdētā diska mala var izrauties no apstrādājamā materiāla vai izraisīt atsitienu. Šādā gadījumā dimanta griešanas disks pārvietojas lietotāja virzienā vai arī prom no viņa, atkarībā no diska rotācijas virziena attiecībā pret apstrādājamo priekšmetu. Turklāt griešanas disks var salūzt.

Atsitiens ir sekas elektroinstrumenta nepareizai vai neprasmīgai lietošanai. No tā var izvairīties, ievērojot zināmus piesardzības pasākumus, kas aprakstīti turpmākajā izklāstā.

**a) Stingri turiet elektroinstrumentu un ieņemiet tādu ķermeņa un roku stāvokli, kas vislabāk ļautu pretoties atsitienu spēkam. Vienmēr izmantojiet papildrokturi, kas ļauj optimāli kompensēt atsitienu vai reaktīvo griezes momentu un saglabāt kontroli pār instrumentu.** Veicot zināmus piesardzības pasākumus, lietotājs jebkurā situācijā spēj efektīvi pretoties atsitienu un reaktīvajam griezes momentam.

**b) Netuviniet rokas rotējošam dimanta griešanas diskam.** Atsitienu gadījumā dimanta griešanas disks var skart arī lietotāja roku.

**c) Izvairieties atrasties vietā, kurp varētu pārvietoties dimanta griešanas disks atsitienu brīdī.** Atsitienu brīdī elektroinstruments pārvietojas virzienā, kas pretējs dimanta griešanas diska kustības virzienam iestrēguma vietā.

**d) Ievērojiet īpašu piesardzību, strādājot stūru un asu malu tuvumā. Nepieļaujiet, lai dimanta griešanas disks atlektu no apstrādājamā priekšmeta vai iestrēgtu tajā.** Saskaroties ar stūriem vai asām malām rotējošais dimanta griešanas disks izliecas un atlec no apstrādājamā priekšmeta vai iestrēgst tajā. Tas var būt par cēloni kontroles zaudēšanai pār instrumentu vai atsitienu.

**e) Neizmantojiet ķēdes vai zobu ripzāģi.** Šādi darba instrumenti bieži izraisa atsitienu vai kontroles zaudēšanu pār elektroinstrumentu.

Īpaši drošības norādījumi dimanta abrazīvai griešanai:

**a) Izmantojiet tikai griešanai apstiprinātus dimanta griešanas diskus.**

**b) Neizmantojiet nolietotus dimanta griešanas diskus, kas paredzēti lielāks jaudas elektroinstrumentiem.** Lielākiem elektroinstrumentiem paredzētie dimanta griešanas diski nav piemēroti darbam mazākos elektroinstrumentos, kuru griešanās ātrums parasti ir lielāks, un tāpēc tie darba laikā var salūzt.

Citi īpašie drošības noteikumi, veicot griešanu

**a) Neizdariet pārlieku lielu spiedienu uz dimanta griešanas disku un nepieļaujiet tā iestrēgšanu. Neveidojiet pārāk dziļus griezumus.** Pārslodot dimanta griešanas disku, tas biežāk iekeras vai iestrēgst griezumā, un līdz ar to pieaug arī atsitienu vai dimanta griešanas diska salūšanas iespēja.

**b) Izvairieties atrasties rotējošā griešanas diska priekšā vai aiz tā.** Ja darba laikā lietotājs pārvieto dimanta griešanas disku prom no sevis apstrādājamā priekšmeta virzienā, tad atsitienu gadījumā elektroinstruments ar rotējošu griešanas disku tiks sviests tieši lietotāja virzienā.

**c) Pārtraucot darbu vai iestrēgstot dimanta griešanas diskam, izslēdziet elektroinstrumentu un turiet to nekustīgi, līdz griešanas disks pilnīgi apstājas. Nemēģiniet izvilkto griezuma vēl rotējošu griešanas disku, jo šāda darbība var būt par cēloni atsitienu. Noskaidrojiet un novērsiet diska iestrēgšanas cēloni.**

**d) Neieslēdziet elektroinstrumentu no jauna, ja tajā iestiprinātais griešanas disks atrodas griezuma vietā. Pēc ieslēgšanas nogaidiet, līdz dimanta griešanas disks sasniedz pilnu griešanās ātrumu, un tikai tad uzmanīgi turpiniet griešanu.** Pretējā gadījumā dimanta griešanas disks var iekerties griezumā vai izlekt no tā, kā arī var notikt atsitiens.

**e) Lai samazinātu atsitienu risku, iestrēgstot dimanta griešanas diskam, atbalstiet griezamā materiāla loksnes vai liela izmēra apstrādājamos priekšmetus.** Lieli priekšmeti var saliekties paši sava svara iespaidā. Apstrādājams priekšmets jāatbalsta abās pusēs – gan griezuma tuvumā, gan arī priekšmeta malā.

**f) Esiet īpaši piesardzīgs, ja jums ir jāveic izzāģējums sienā vai kādā citā jums nezināmā vietā.** Iegremdējot dimanta griešanas disku materiālā, tas var skart gāzes vadu, ūdensvadu, elektropārvades līniju vai citu objektu, kas savukārt var izraisīt atsitienu un/vai būt par cēloni savainojumam.

### Citas drošības un darba instrukcijas

Mašīnu vajag turēt tā, lai dzirksteles vai slipēšanas rezultātā radušies putekļi lidotu prom no ķermeņa.

Nelikt rokas mašīnas darbības laukā.

Ja parādās stīpas svārstības vai citi defekti, mašīnu vajag nekavējoties izslēgt. Mašīnu vajag nekavējoties pārbaudīt, lai noteiktu traucējumu cēloņus.

Skaidas un atlūzas nedrīkst ņemt ārā, kamēr mašina darbojas.



## DARBA NORĀDĪJUMI

Dimanta ripas vienmēr lietojot uzglabāt saskaņā ar ražotāja ieteikumiem.

Zāģējot instrumentam vienmēr vajag aizsargpārvalku.

Disku saturošo uzgriezni pirms mašīnas darba uzsākšanas vajag pievilkt.

Vienmēr vajag izmantot papildus rokturi.

Apstrādājamā detaļa, ja tā neturas, pamatojoties uz savu svaru, ir jāpiestiprina. Nekādā gadījumā apstrādājamo detaļu nedrīkst spiest pie ripas ar roku.

## APKOPE

Izmantojiet tikai firmu Milwaukee piederumus un firmas Milwaukee rezerves daļas. Lieciet nomainīt detaļas, kuru nomaīņa nav aprakstīta, kādā no firmu Milwaukee klientu apkalpošanas servisiem. (Skat. brošūru „Garantija/klientu apkalpošanas serviss“.)

Ja nepieciešams, klientu apkalpošanas servisā vai tieši pie firmas Techtronic Industries GmbH, Max-Eyth-Straße 10, 71364 Winnenden, Germany, var pieprasīt instrumenta numurs, kas norādīts uz jaudas paneļa.

## ATBILSTĪBA CE NORMĀM

Mēs ar pilnu atbildību paziņojam, ka sadaļā „Tehniskie dati” aprakstītie izstrādājumi savienojumā ar ierīcēm

AG21 ..., AG24 ..., AGV22 ..., AGVK24 ...

atbilst Direktīvu 2011/65/EK, 2006/42/EK attiecīgajiem noteikumiem un šādiem saskaņotajiem normatīvajiem dokumentiem:

EN 60745-1:2009 + A11:2010

EN 60745-2-3:2011+A2:2013+A11:2014+A12:2014+A13:2015

EN 50581:2012



Winnenden, 2016-11-02

Alexander Krug / Managing Director

Pilnvarotais tehniskās dokumentācijas sastādīšanā.

Techtronic Industries GmbH

Max-Eyth-Straße 10, 71364 Winnenden, Germany

## SIMBOLI



UZMANĪBU! BĪSTAMI!



Pirms sākt lietot instrumentu, lūdz, izlasiet lietošanas pamācību.



Strādājot ar mašīnu, vienmēr jānēsā aizsargbrilles.



Jāvalkā aizsargcimdi!



Jānēsā piemērota maska, kas pasargā no putekļiem.



Nēsāt trokšņa slāpētāju!



Pirms jebkādiem darbiem, kas attiecas uz mašīnas apkopi, mašīnu noteikti vajag atvienot no kontaktligzdas.



Tikai atdališanai



CE marķējums

| TECHNINIAI DUOMENYS<br>Apsauginis pjovimo gaubtas          | DEC230 K     |
|------------------------------------------------------------|--------------|
| Deimantiniai pjovimo diskai, $\emptyset$                   | 180 / 230 mm |
| Pjūvio gylis min. ( $\emptyset$ 180 / $\emptyset$ 230 mm)  | 5 mm         |
| Pjūvio gylis maks. ( $\emptyset$ 180 / $\emptyset$ 230 mm) | 35 / 60 mm   |
| Svoris                                                     | 1,9 kg       |

## DĖMESIO

**Būtinai laikykitės prijungto kampinio šlifuoaklio naudojimo instrukcijos. Perskaitykite visas saugumo pastabas ir nurodymus.**

Jei nepaisysite žemiau pateiktų saugos nuorodų ir reikalavimų, gali trenkti elektros smūgis, kilti gaisras ir/arba galite sunkiai susižaloti arba sužaloti kitus asmenis.

**Išsaugokite šias saugos nuorodas ir reikalavimus, kad ir ateityje galėtumėte jais pasinaudoti.**

### NAUDOJIMAS PAGAL PASKIRTĮ

Apsauginis pjovimo gaubtas naudojamas šlifuojant akmens ir keramikos ruošinius deimantiniais pjovimo diskais.

Apsauginis pjovimo gaubtas tinkamas atlikti darbus tik sausomis sąlygomis.

Apsauginis pjovimo gaubtas gali būti naudojamas tik su šiais kampiniais šlifuoakliais: Milwaukee AG21 ..., AG24 ..., AGV22 ..., AGVK24 ...

Apsauginį pjovimo gaubtą galima naudoti tik kartu su tinkamu dulkių siurbliu.

### PJOVIMO IR ŠLIFAVIMO STAKLIŲ SAUGOS NURODYMAI

**Bendrieji saugos nurodymai dirbant su deimantiniu disku:**

**a) Šis elektrinis įrankis naudojamas kaip pjovimo-šlifavimo staklės. Griežtai laikykitės visų išpajamųjų nuorodų, taisyklių, ženklų ir užrašų, kurie yra pateikiami su šiuo prietaisu, reikalavimų.** Jei nepaisysite toliau pateiktų nuorodų, gali kilti elektros smūgio, gaisro ir/arba sunkių sužalojimų pavojus.

**b) Šis elektrinis įrankis netinka poliruoti, šlifuoti, šlifuoti švitrininiu popieriumi ir valyti šepečiu.** Naudoti elektrinį įrankį darbui, kuriam jis nėra skirtas, ypač pavojinga; toks darbas kelia sužalojimų pavojų.

**c) Apsauginį pjovimo gaubtą būtina uždėti ir nustatyti taip, kad būtų pasiekiamas didžiausias saugumas, t. y. kuomet įmanoma mažesnės deimantinio pjovimo disko detalės būtų nukreiptos į aptarnaujantį personalą.** Apsauginis pjovimo gaubtas privalo apsaugoti aptarnaujantį personalą nuo atsiskyrusių dalių ir atsitiktinio kontakto su deimantinio pjovimo disku.

**d) Savo elektros prietaisui naudokite tik deimantinius pjovimo diskus.**

**e) Deimantinio pjovimo disko leistinas apsisukimų skaičius turi būti mažiausiai tokio dydžio, koks yra nurodytas didžiausias apsisukimų skaičius ant elektros prietaiso.** Deimantiniai pjovimo diskai, kurie sukasi greičiau, negu yra leistina, gali sulūžti ir skristi į šalis.

**f) Deimantinius pjovimo diskus leidžiama naudoti tik pagal rekomenduojamą paskirtį. Pvz., niekada nešlifaukite pjovimo disko šoniniu paviršiumi.** Deimantiniai pjovimo diskai yra skirti medžiagai pjaunamąja briauna pašalinti. Nuo šoninės apkrovos šie šlifavimo įrankiai gali sulūžti.

**g) Jūsų pasirinktiems deimantiniams pjovimo diskams tvirtinti visada naudokite nepažeistas tinkamo dydžio ir formos prispaudžiamąsias junges.** Tinkamos jungės prilaiko deimantinį pjovimo diską ir sumažina lūžimo pavojų.

**h) Deimantinio pjovimo disko išorinis skersmuo ir storis turi atitikti nurodytus Jūsų elektrinio prietaiso matmenis.** Netinkamų matmenų deimantinius pjovimo diskus gali būti sunku tinkamai apdengti bei valdyti.

**i) Deimantiniai pjovimo diskai turi tiksliai tikti elektrinio prietaiso šlifavimo sukliui.** Deimantiniai pjovimo diskai, kurie tiksliai netinka šlifavimo sukliui, sukasi netolygiai, labai stipriai vibruoja ir gali tapti nebevaldomi.

**j) Nenaudokite pažeistų deimantinių pjovimo diskų. Prieš kiekvieną naudojimą patikrinkite deimantinius pjovimo diskus – ar jie nėra aplūžinęję ir įtrūkę, susidėvėję ir labai nudilę.** Jei elektrinis prietaisas ar deimantinis pjovimo diskas nukrito iš didesnio aukščio, patikrinkite, ar jis nėra pažeistas, arba naudokite kitą, nepažeistą, darbo įrankį. Patikrinę ir sumontavę deimantinį pjovimo diską pasirūpinkite, kad nei Jūs, nei greita esantys asmenys nebūtų besisukančio deimantinio pjovimo disko plokštumoje, ir leiskite deimantinį pjovimo diską vieną minutę veikti didžiausiu sukūpi skaičiumi. Jei deimantinis pjovimo diskas pažeistas, per šį bandomąjį laiką jis turėtų subyrėti.

**k) Dirbkite su asmeninėmis apsaugos priemonėmis. Atitinkamai pagal atliekamą darbą užsidėkite viso veido apsaugos priemonės, akių apsaugos priemonės ar apsauginius akinius. Jei nurodyta, užsidėkite apsauginį respiratorių nuo dulkių, klausos apsaugos priemonės, apsaugines pirštines ir specialią prijuostę, kuri apsaugos Jus nuo smulkių šlifavimo ir ruošinio dalelių.** Akys turi būti apsaugotos nuo aplink lekiančių svetimkūnių, atsirandančių atliekant įvairius darbus. Respiratorius arba apsauginę kaukė turi išfiltruoti darbo metu kylančias dulkes. Dėl ilgalaikio ir stipraus triukšmo poveikio galite prarasti klausą.

**l) Pasirūpinkite, kad kiti asmenys būtų saugiai atstumu nuo Jūsų darbo zonos. Kiekvienas, įžengęs į darbo zoną, turi būti su asmeninėmis apsaugos priemonėmis.** Ruošinio gabalėliai ar atskilusios deimantinio pjovimo disko dalelės gali skristi dideliu greičiu ir sužeisti net už tiesioginės darbo zonos ribų esančius asmenis.

**m) Dirbdami laikykitės elektros įrankį už izoliuotų vietų, kuriose deimantinis pjovimo diskas pats galėtų liesti paslėptus laidus arba savo paties laidą.** Kontaktas su įtampomis laidais gali įelektrinti metalines prietaiso dalis, o tai gali sukelti elektros išrovą.



**n) Maitinimo laidą laikykite toliau nuo besisukančių deimantinių pjovimo diskų.** Jei nebesuvaldytumėte prietaiso, deimantinis pjovimo diskas gali perpjauti maitinimo laidą arba jį įtraukti, o Jūsų pląstaka ar ranka gali patekti į besisukančią darbo įrankį.

**o) Niekada nepadėkite elektrinio prietaiso, kol deimantinis pjovimo diskas visiškai nesustojo.** Besisukantis deimantinis pjovimo diskas gali prisiliesti prie paviršiaus, ant kurio padedate prietaisą, ir elektrinis įrankis gali tapti nebevaldomas.

**p) Nešdami prietaisą jo niekada neįjunkite.** Netyčia prisilietus prie besisukančio deimantinio pjovimo disko, jis gali įtraukti drabužius ir Jus sužeisti.

**q) Reguliariai valykite elektrinio prietaiso ventiliacines angas.** Varkliuo ventilatorius traukia dulkes į korpusą, ir susikaupus daug metalo dulkių gali kilti elektros smūgio pavojus.

**r) Nenaudokite elektrinio prietaiso arti degių medžiagų.** Kibirktys šias medžiagas gali uždegti.

**s) Nenaudokite deimantinių pjovimo diskų, kuriuos reikia aušinti skysčiais.** Naudojant vandenį ar kitokius aušinamuosius skysčius gali trenkti elektros smūgis.

**t) Nenaudokite jokių priedų ir papildomos įrangos, kurių gamintojas nėra specialiai numatęs ir rekomendavęs šiam elektriniam prietaisui.** Vien tik tas faktas, kad Jūs galite pritvirtinti kokį nors priedą prie elektrinio prietaiso, jokių būdu negarantuoja, kad juo bus saugu naudotis.

### Atatranka ir atitinkamos įspėjamosios nuorodos

Atatranka yra staigi reakcija, atsirandanti, kai besisukantis deimantinis pjovimo diskas ruošinyje įstringa ar užsiblokuoja ir todėl netikėtai sustoja. Todėl deimantinis pjovimo diskas gali nekontroliuojamai atsokti nuo ruošinio priešinga darbo įrankio sukimuisi kryptimi.

Pvz., jei ruošinyje įstringa ar yra užblokuojamas deimantinis pjovimo diskas, disko briauna, kuri yra ruošinyje, gali išlūžti ar sukelti atatranką. Tada pjovimo diskas, priklausomai nuo jo sukimosi krypties blokavimo vietoje, pradeda judėti link dirbančiojo arba nuo jo. Tada pjovimo diskas gali net nulūžti.

Atatranka yra netinkamo elektrinio prietaiso naudojimo ar gedimo pasekmė. Jos galite išvengti, jei imsitės atitinkamų, žemiau aprašytų priemonių.

**a) Dirbdami visada tvirtai laikykite prietaisą abiem rankom ir stenkitės išlaikyti tokią kūno ir rankų padėtį, kurioje sugebėtumėte atsipirti prietaiso pasipriešinimo jėgai atatrankos metu.** Jei yra papildoma rankena, visada ją naudokite, tada galėsite suvaldyti atatrankos jėgas bei reakcijos jėgų momentą. Dirbantysis, jei imsis tinkamų saugos priemonių, gali suvaldyti reakcijos jėgas atatrankos metu.

**b) Niekada nelaikykite rankų arti besisukančio deimantinio pjovimo disko.** Įvykus atatrankai deimantinis pjovimo diskas gali pataikyti į Jūsų ranką.

**c) Venkite, kad Jūsų rankos būtų toje zonoje, kurioje įvykus atatrankai judės deimantinis pjovimo diskas.** Atatrankos jėga verčia elektrinį prietaisą judėti nuo blokavimo vietos priešinga deimantinio pjovimo disko sukimuisi kryptimi.

**d) Ypač atsargiai dirbkite kampuose, ties aštriomis briaunomis ir t. t. Saugokite, kad deimantinis pjovimo diskas neatsimuštų į kliūtis ir neįstrigtų.** Besisukantis deimantinis pjovimo diskas kampuose, ties aštriomis briaunomis arba atsimušęs į kliūtį turi tendenciją užstrigti. Tada prietaisas tampa nevaldomas arba įvyksta atatranka.

**e) Draudžiama naudoti pjovimo grandines arba dantytus pjūklelius.** Šie darbiniai įrankiai dažnai sukelia atatranką arba su jais prarandama elektrinio įrankio kontrolė.

**Specialūs saugos nurodymai dirbant su deimantiniu pjovimo disku:**

**a) Naudokite tik pjovimo darbams leidžiamus deimantinius pjovimo diskus.**

**b) Nenaudokite deimantinių pjovimo diskų, prieš tai naudotų su didesniais elektriniais prietaisais, nėra pritaikyti prie didelio mažųjų prietaisų išvystomo sukijų skaičiaus ir gali sulūžti.**

**Specialios įspėjamosios nuorodos atliekantiems pjovimo darbus**

**a) Venkite užblokuoti deimantinį pjovimo diską ir nespaukite jo per stipriai prie ruošinio. Nemėginkite atlikti pernelyg gilių pjūvių.** Per stipriai prispaudus deimantinį pjovimo diską, padidėja jam tenkanti apkrova ir atsiranda didesnė tikimybė jį pakreipti bei užblokuoti pjūvyje, vadinasi, padidėja atatrankos ir disko lūžimo rizika.

**b) Venkite būti zonoje prieš ir už besisukančio deimantinio pjovimo disko.** Kai įjudami ruošinį deimantinį pjovimo diską stumiate nuo savęs, įvykus atatrankai elektrinis prietaisas su besisukančiu disku pradės judėti tiesiai į Jus.

**c) Jei deimantinis pjovimo diskas užstringa arba Jūs norite nutraukti darbą, išjunkite elektrinį prietaisą ir laikykite jį ramiai, kol diskas visiškai nustos sukstis. Niekada nemėginkite iš pjūvio vietos ištraukti dar tebesisukančią diską, nes gali įvykti atatranka.** Nustatykite ir pašalinkite disko strigimo priežastį.

**d) Neįjunkite elektrinio prietaiso iš naujo tol, kol jis neištrauktas iš ruošinio. Palaukite, kol deimantinis pjovimo diskas pasiekė darbinį sukijų skaičių, ir tik tada atsargiai tęskite pjūvimą.** Priešingu atveju deimantinis pjovimo diskas gali užstrigti, išškoti iš ruošinio ar sukelti atatranką.

**e) Plokštės ar didelius ruošinius paremkite, kad sumažintumėte atatrankos riziką dėl užstrigimo deimantinio pjovimo disko.** Dideli ruošiniai gali išlinkti dėl savo svorio. Ruošinį reikia paremti iš abiejų pusių, tiek ties pjūvio vieta, tiek ir prie krašto.

**f) Būkite ypač atsargūs darydami pjūvius sienose ar kitose aklinese vietose.** Panyrantis deimantinis pjovimo diskas gali pažeisti elektros laidus, dujotiekio ar vandentiekio vamzdžius ar kitus objektus ir sukelti atatranką.

### Kiti saugumo ir darbo nurodymai

Prietaisą visada laikykite taip, kad dulksės ir kibirkštys lėktų nuo kūno tolyn.

Nekiškite rankų į veikiantį įrenginio pavojaus zoną.

Prietaisą tuoj pat išjunkite, jei atsiranda stiprūs virpesiai arba kiti trūkumai. Patikrinkite įrenginį ir nustatykite priežastį.

Draudžiama išiminti drožles ar nuopjovas, įrenginiui veikiant.

### DARBO NUORODOS

Deimantinius abrazyvinius pjovimo diskus visada naudokite ir laikykite pagal gamintojo nurodymus.

Pjaudami visada dirbkite su apsauginiu gaubtu.

Prieš paleidžiant įrenginį, reikia priveržti jungės varžlę.

Visada naudokite papildomą rankeną.

Adporojama detalė, jei ji nesilaiko savo svoriu, visada turi būti įtvirtinta. Niekada detalių prie disko neveskite ranka.



Liet

## TECHNINIS APŲARNAVIMAS

Naudokite tik „Milwaukee“ priedus ir „Milwaukee“ atsargines dalis. Dalis, kurių keitimas neaprašytas, leidžiama keisti tik „Milwaukee“ klientų aptarnavimo skyriams (žr. garantiją/klientų aptarnavimo skyrių adresus brošiūroje).

Jei reikia, nurodant įrenginio tipą bei specifikacijų lentelėje esantį numerį, iš klientų aptarnavimo skyriaus arba tiesiai iš Techtronic Industries GmbH, Max-Eyth-Straße 10, 71364 Winnenden, Germany, galima užsisakyti prietaiso surinkimo bręžinius.

## CE ATITIKTIES PAREIŠKIMAS

Mes prisiiidami atsakomybę garantuojame, kad „Techniniuose duomenyse“ aprašytas produktas kartu su kitais prietaisais AG21 ..., AG24 ..., AGV22 ..., AGVK24 ...

atitinka susijusias 2011/65/EU (RoHS), 2006/42/EB direktyvų nuostatas ir šiuos suderintus normuotus dokumentus:

EN 60745-1:2009 + A11:2010

EN 60745-2-3:2011+A2:2013+A11:2014+A12:2014+A13:2015

EN 50581:2012



Winnenden, 2016-11-02

Alexander Krug / Managing Director

Įgaliotas parengti techninius dokumentus.

Techtronic Industries GmbH

Max-Eyth-Straße 10, 71364 Winnenden, Germany

## SIMBOLIAI



DĚMESIO! ĮSPĖJIMAS! PAVOJUS!



Prieš pradėdami dirbti su prietaisu, atidžiai perskaitykite jo naudojimo instrukciją.



Dirbdami su įrenginiu visada nešiokite apsauginius akinius.



Lietojiet aizsardzibas cimdus!



Dėvėti tinkamą apsauginę kaukę nuo dulkių.



Nešioti klausos apsaugines priemones!



Prieš atlikdami bet kokius įrenginyje, ištraukite iš lizdo kištuką.



Tinka tik pjovimo darbams.



CE ženklas





| TEHNILISED ANDMED                   | DEC230 K     |
|-------------------------------------|--------------|
| Eralduskate                         |              |
| Teemantlõikeketta ø                 | 180 / 230 mm |
| Lõikesügavus min (ø 180 / ø 230 mm) | 5 mm         |
| Lõikesügavus max (ø 180 / ø 230 mm) | 35 / 60 mm   |
| Kaal                                | 1,9 kg       |

## ⚠ TÄHELEPANU

Järgige tingimata ka külge ühendatud nurklihvija kasutusjuhendit. Lugege kõik ohutusnõuanded ja juhendid läbi. Ohutusnõuete ja juhiste eiramise tagajärjeks võib olla elektrilöök, tulekahju ja/või rasked vigastused. Hoidke kõik ohutusnõuded ja juhised edasiseks kasutamiseks hoolikalt alles.



Est

### KASUTAMINE VASTAVALT OTSTARBELE

Eralduskate on ette nähtud kivi- ja keraamikamaterjalide lõikamiseks teemantlõikekettastega.

Eralduskate sobib üksnes kuivtöötlemiseks.

Eralduskatet tohib kasutada eranditult järgmiste nurklihvijatega: Milwaukee AG21 ..., AG24 ..., AGV22 ..., AGVK24 ...

Eralduskatet tohib kasutada ainult sobiva tolmuimejaga kombinieritult.

### KETASLÕIKURITE OHUTUSJUHISED

Ühised ohutusjuhised teemantlõikekettaga lõikamiseks:

- Kõnealust elektritööriista tuleb kasutada lõikemasinana. Järgige kõiki tööriistaga kaasasolevaid hoiatusi, juhiseid, jooniseid ja tehnilisi andmeid.** Järgnevalt toodud juhiste eiramise tagajärjeks võib olla elektrilöök, tulekahju ja/või rasked vigastused.
- Kõnealune elektritööriist ei sobi poleerimiseks, lihvimiseks, liivpaberiga lihvimiseks ja traatharjamiseks.** Elektrilise tööriista kasutamine otstarbel, milleks see ei ole ette nähtud, on ohtlik ja võib põhjustada vigastusi.
- Eralduskate peab olema kindlalt paigaldatud ja nii seadistatud, et saavutatakse kõrgeim ohutusmäär, st operaatori poole on avatud teemantlõikeketta väikseim võimalik osa.** Eralduskatte ülesandeks on kaitsta operaatorit murdetükide ja juhusliku teemantlõikekettaga kokkupuute eest.
- Kasutage oma elektritööriista jaoks ainult teemantlõikekettaid.**
- Teemantlõikekettale lubatud pöörded peavad olema vähemalt nii kõrged kui elektritööriistal esitatud suurimad pöörded.** Teemantlõikekettad, mis pöörlevad lubatust kiiremini, võivad puruneda ja tükid eemale paiskuda.
- Teemantlõikekettaid tohib kasutada üksnes soovitatud kasutusvõimaluste jaoks. Nt.: Ärge lihvide kunagi teemantlõikeketta külgpinnaga.** Teemantlõikekettad on ette nähtud materjali eemaldamiseks ketta servaga. Teemantlõikekettale külgjõu avaldamisel võib see puruneda.
- Kasutage enda poolt valitud teemantlõikekettal alati õige suuruse ja kujuga kahjustamata pingutusäärikud.** Sobivad äärikud toetavad teemantlõikekettast ja vähendavad nii teemantlõikeketta purunemise ohtu.

**h) Teemantlõikeketta välisläbimoot ja paksus peavad vastama Teie elektritööriista mootandmetele.** Valedel mootmetega teemantlõikekettad pole võimalik piisavalt varjestada ega kontrollida.

**i) Teemantlõikekettad peavad täpselt Teie elektritööriista lihvspindlile sobima.** Teemantlõikekettad, mis ei sobi täpselt elektritööriista spindlile, pöörlevad ebaühtlaselt, viirerivad väga tugevasti ja võivad põhjustada kontrolli kaotamist.

**j) Ärge kasutage kahjustatud teemantlõikekettaid. Kontrollige iga kord enne kasutamist teemantlõikekettaid eraldunud kildude ja pragude, kulumisastme ning tugeva ärakulumise suhtes. Kui elektritööriist või teemantlõikeketas kukub maha, siis kontrollige seda kahjustumise suhtes või kasutage kahjustamata teemantlõikekettast. Kui olete teemantlõikeketta üle kontrollinud ja paigaldanud, siis hoidke ise ning läheduses viibivad inimesed väljaspool pöörleva teemantlõikeketta tasandit ja laske teemantlõikekettal üks minut suurimaltel pööretel töötada.** Kahjustatud teemantlõikekettad murduvad enamasti selle testimisaja jooksul.

**k) Kandke isikukaitsevahendeid. Kasutage vastavalt kasutusotstarbele näomaski, silmakaitset või kaitseprille. Vajaduse korral kandke tolmu- ja isikukaitsemaski, kuulmiskaitsevahendeid, kaitsekindaid või kaitsepõlde, mis kaitseb Teid lihvimisest eralduvate väikeste osakeste eest.** Silmad peavad olema kaitstud seadme kasutamisel eralduvate võrkehade eest. Tolmu- või hingamisteede kaitsemaskid peavad filtreerima kasutamisel tekkiva tolmu. Pikaajaline vali müra võib kahjustada kuulmist.

**l) Veenduge, et teised inimesed on tööpiirkonnast ohutuskauguses. Igaüks, kes tööpiirkonda siseneb, peab kandma isikukaitsevahendeid.** Töödetilli murdetükid või purunenud teemantlõikekettad võivad eemale lennata ja ka otsesest tööpiirkonnast väljaspool vigastusi põhjustada.

**m) Hoidke elektritööriista tööd teostamisel, mille puhul võib teemantlõikekettas peidetud elektrijuhtmete või isenda võrgukaabliga kokku puutuda, üksnes isoleeritud hoidepindadest.** Kokkupuude pingele alla oleva juhtmega võib metallist seadmeosi pingestada ning elektrilööki põhjustada.

**n) Hoidke võrgukaabel pöörlevast teemantlõikekettast eemal.** Kui kaotate seadme üle kontrolli, siis võidakse võrgukaabel läbi lõigata või kaasa haarata ja Teie käsi või käsivars pöörlevasse teemantlõikekettasse sattuda.

**o) Ärge pange elektritööriista kunagi käest enne, kui teemantlõikekettas on täielikult seisma jäänud.** Pöörlev teemantlõikekettas võib vastu hoiupinda puutuda, mistõttu võite elektritööriista üle kontrolli kaotada.

**p) Seadme transportimise ajal ärge laske seadmel töötada.** Teie riided võidakse juhuslikul kokkupuutel pöörleva teemantlõikekettaga kaasa haarata ja teemantlõikekettas Teie kehasse lõikuda.

**q) Puhastage regulaarselt seadme ventilatsiooniavada.** Mootori ventilaator tõmbab tolmu korpusse, kuhjuv metallitolm võib põhjustada elektrilise ohte.

r) **Ärge kasutage seadet kergesisüttivate materjalide läheduses.** Sädemete tõttu võivad need materjalid süttida.

s) **Ärge kasutage teemantlõikeketaid, mis nõuavad vedelaid jahutusvahendeid.** Vee või teiste jahutusvedelike kasutamine võib põhjustada elektrilöögi.

t) **Ärge kasutage tarvikuid, mida ei ole tootja selle elektrilise tööriista jaoks ette näinud ega soovitanud.** Asjaolu, et saate tarvikud oma seadme külge kinnitada, ei taga veel seadme ohutut tööd.

### Tagasilöökk ja asjaomased ohutusnõuded

Tagasilöökk on äkiline reaktsioon pöörleva teemantlõikeketta haakumise või blokeerumise tagajärjel. Haakumine või blokeerumine põhjustab pöörleva teemantlõikeketta järsu peatumise. Seeläbi paisatakse kontrollimatu elektritööriist blokeerumiskohast teemantlõikeketta pöörlemisruuna vastupidisesse suunda.

Kui nt teemantlõikeketas haakub või blokeerub töödetaali, siis võib teemantlõikeketta serv, mis töödetaali sisse löikab, kinni jääda ja seeläbi teemantlõikeketas väljamurde tekitada või tagasilöögi põhjustada. Teemantlõikeketas liigub siis operaatori poole või temast eemale olenevalt teemantlõikeketta pöörlemisruunast blokeerumiskohas. Seejuures võivad teemantlõikeketad ka murduda.

Tagasilöökk on seadme ebaõige kasutamise või valede töövõtete tagajärg. Seda saab vältida, rakendades järgnevalt kirjeldatud sobivaid ettevaatusabinõusid.

a) **Hoidke seadet tugevasti kinni ja viige oma keha ja käed asendisse, milles saate tagasilöögiõududele vastu astuda. Suurima kontrolli saavutamiseks tagasilöögiõudude või reaktsioonimomentide üle kasutage alati lisakäepidet, kui see on olemas.** Seadme kasutaja suudab sobivaid ettevaatusabinõusid rakendada tagasilöögi- ja reaktsioonijõudusid kontrollida.

b) **Ärge pange oma kätt kunagi pöörleva teemantlõikeketta lähedusse.** Teemantlõikeketas võib tagasilöögi korral üle Teie käe liikuda.

c) **Vältige oma kehaga piirkonda, kuhu teemantlõikeketas tagasilöögi korral liigub.** Tagasilöökk tõukab elektritööriista blokeerumiskohas teemantlõikeketta liikumisele vastupidises suunas.

d) **Töötage nurkade, teravate servade jms piirkonnas eriti ettevaatlikult ja vältige, et teemantlõikeketas toorikut tagasi pörkub ning kinni kiilub.** Pöörlev teemantlõikeketas kaldub nurkades, teravatel servadel või tagasipõrkumise korral kinni kiiluma. See põhjustab kontrolli kaotamise või tagasilöögi.

e) **Ärge kasutage kettsaelahte ega hambulise servaga saelehte.** Sellised instrumendid võivad kutsuda sageli esile tagasilöögi või põhjustada elektritööriista üle kontrolli kaotamise.

### Erilised ohutusjuhised teemantlõikamiseks:

a) **Kasutage eranditult lõikamistöodeks heaks kiidetud teemantlõikeketaid.**

b) **Ärge kasutage suuremate elektritööriistade kulunud teemantlõikeketaid.** Suuremate elektritööriistade teemantlõikeketad pole kõrgemate pöörete jaoks ette nähtud ja võivad puruneda.

### Täiendavad spetsiifilised ohutusnõuded lõikamiseks

a) **Vältige teemantlõikeketta blokeerumist ning liiga tugevat vastusurvet. Ärge tehke liiga sügavaid lõikeid.** Teemantlõikeketta ülekoormamine suurendab nende koormatust ja viltu asetumise või blokeerumise tendentsi ning seega tagasilöögi või teemantlõikeketta purunemise võimalust.

b) **Vältige pöörleva teemantlõikeketta ees ja taga asuvat piirkonda.** Kui liigutate teemantlõikeketast töödetaali endast eemale, siis võib elektritööriist tagasilöögi korral pöörleva kettaga otse Teie suunas paiskuda.

c) **Kui teemantlõikeketas kiilub kinni või katkestate töö, siis lülitage seade välja ja hoidke seda paigal, kuni ketas on seisma jäänud. Ärge üritage kunagi veel pöörlevat teemantlõikeketast lõikest välja tõmmata, sest muidu võib järgneda tagasilöökk.** Tehke kindlaks kinnikiilumise põhjus ja kõrvaldage see.

d) **Ärge lülitage elektritööriista uuesti sisse, kuni see asub veel töödetaalis. Laske teemantlõikeketal esmalt täispöörded saavutada, enne kui ettevaatlikult lõiget jätkate.** Vastasel juhul võib teemantlõikeketas kinni haakuda, töödetaalist välja hüpata või tagasilööki põhjustada.

e) **Toestage plaadid või suured töödetaolid, et vähendada kinnikiilunud teemantlõikeketast tingitud tagasilöögi riski.** Suured toorikud võivad omanika kaalu tõttu läbi painduda. Toorik peab olema toetatud mõlemalt poolt, nii lõikejoone lähedalt kui ka servast.

f) **Olge eriti ettevaatlik olemasolevates seintesse või teistesse varjatud kohtadesse „taskulõiget“ tehes.** Sisenev teemantlõikeketas võib gaasi- või veetorstike, elektrijuhtmete või teiste objektide lõikamisel tagasilööki põhjustada.

### Edasised ohutus- ja tööjuhised

Vältige lihvimistolmu sattumist kehale.

Ärge pange kätt töötava masina ohupiirkonda.

Lülitage seade välja kohe, kui tekib märgatav vibratsioon või märkate muid puudusi. Kontrollige masin üle, et põhjus kindlaks teha.

Puru ega pilpaid ei tohi eemaldada masina töötamise ajal.

### TÖÖJUHISED

Kasutage ja säilitage teemantlõikeketaid alati vastavalt valmistaja juhistelet.

Lõikamisel töötage alati kaitsekatttega.

Ääriku mutter peab enne masina käikulaskmist olema pingutatud.

Kasutage alati lisakäepidet.

Töödeldav toorik tuleb kinnitada, kui ta ei seisa oma kaaluga. Ärge kunagi juhtige toorikut ketta vastu käega.

### HOOLDUS

Kasutage ainult Milwaukee tarvikuid ja Milwaukee tagavaraosi.

Detailid, mille väljavahetamist pole kirjeldatud, laske välja vahetada Milwaukee klienditeeninduspunktis (vaadake brošüüri garantii / klienditeeninduste aadressid).

Vajaduse korral võite tellida seadme läbilõikejoonise, näidates ära masina tüübi ja andmesilidit oleva numbr. Selleks pöörduge klienditeeninduspunkti või otse: Technonic Industries GmbH, Max-Eyth-Straße 10, 71364 Winnenden, Germany.



## EÜ VASTAVUSAVALDUS

Me deklareerime ainuisikuliselt vastutades, et „Tehnilised andmed“ all kirjeldatud toode vastab seadmetega AG21 ..., AG24 ..., AGV22 ..., AGVK24 ...

ühendatult direktiivide 2011/65/EL (RoHS), 2006/42/EL relevantsetele eeskirjadele ja järgmistele harmoniseeritud normatiivsetele dokumentidele:

EN 60745-1:2009 + A11:2010

EN 60745-2-3:2011+A2:2013+A11:2014+A12:2014+A13:2015

EN 50581:2012



Winnenden, 2016-11-02

Alexander Krug / Managing Director

On volitatud koostama tehnilist dokumentatsiooni.

Techtronic Industries GmbH

Max-Eyth-Straße 10, 71364 Winnenden, Germany



## SÜMBOLID



ETTEVAATUST! TÄHELEPANU! OHUD!



Palun lugege enne käikulaskmist kasutamisjuhend hoolikalt läbi.



Masinaga töötades kandke alati kaitseprille.



Kanda kaitsekindaid!



Kanda sobivat kaitsemaski.



Kandke kaitseks kõrvaklappe!



Enne kõiki töid masina kallal tõmmake pistik pistikupe-sast välja.



Ainult lõikamistöõdeks.



CE-märk

| ТЕХНИЧЕСКИЕ ДАННЫЕ                     | DEC230 K     |
|----------------------------------------|--------------|
| Защитный отрезной кожух                |              |
| Диаметр алмазного отрезного круга      | 180 / 230 mm |
| Глубина резки мин. (ø 180 / ø 230 mm)  | 5 mm         |
| Глубина резки макс. (ø 180 / ø 230 mm) | 35 / 60 mm   |
| Вес                                    | 1,9 kg       |

## ВНИМАНИЕ

**Ознакомьтесь с инструкцией по эксплуатации подключенной угловой шлифмашины. Ознакомьтесь со всеми указаниями по безопасности и инструкциями Упущения, допущенные при не соблюдении указаний и инструкций по технике безопасности, могут стать причиной электрического поражения, пожара и тяжелых травм. Сохраняйте эти инструкции и указания для будущего использования.**

## ИСПОЛЬЗОВАНИЕ

Защитный отрезной кожух предназначен для абразивного отрезания каменных и керамических материалов с помощью алмазных отрезных кругов.

Защитный отрезной кожух предназначен только для сухой обработки.

Защитный отрезной кожух разрешено использовать только со следующими угловыми шлифовальными машинами: Milwaukee AG21 ..., AG24 ..., AGV22 ..., AGVK24 ...

Защитный отрезной кожух разрешено использовать только в сочетании с подходящим пылеотсосом.

## УКАЗАНИЯ ПО ТЕХНИКЕ БЕЗОПАСНОСТИ ПРИ РАБОТЕ С АБРАЗИВНО-ОТРЕЗНЫМИ СТАНКАМИ

**Общие указания по технике безопасности при абразивном отрезании с помощью алмазного отрезного круга:**

- Данный электроинструмент следует использовать в качестве отрезной машины. Учитывайте все предупреждающие указания, инструкции, иллюстрации и данные, которые Вы получите с электроинструментом. При несоблюдении нижеследующих указаний возможно поражения электротоком, возникновение пожара и/или получение серьезных травм.
- Данный электроинструмент не пригоден для полирования, шлифования, шлифования наждачной бумагой или проволочными щетками. Выполнение работ, для которых настоящий электроинструмент не предусмотрен, может стать причиной опасностей и травм.
- Защитный отрезной кожух следует надежно установить и отрегулировать таким образом, чтобы обеспечить максимальный уровень безопасности, то есть так, чтобы со стороны пользователя открытой осталась как можно меньшая часть алмазного отрезного круга. Защитный отрезной кожух служит для защиты пользователя от обломков и случайного контакта с алмазным отрезным кругом.
- Используйте для Вашего электроинструмента только алмазные отрезные круги.

**е) Допустимая скорость вращения алмазного отрезного круга должна быть не меньше, чем максимальное число оборотов, указанное на электроинструменте.**

Алмазные отрезные круги, которые вращаются быстрее допустимой скорости, могут сломаться и отлететь.

**f) Алмазные отрезные круги разрешено использовать только для рекомендуемых работ. Например: ни в коем случае не шлифуйте боковой поверхностью алмазного отрезного круга.** Алмазные отрезные круги предназначены для съема материала кромкой. Боковые силы, воздействующие на эти круги, могут привести к их поломке.

**g) Всегда используйте неповрежденные прижимные фланцы подходящих размеров и формы для выбранного вами алмазного отрезного круга.**

Подходящие фланцы являются опорой для алмазного отрезного круга и уменьшают опасность его поломки.

**h) Наружный диаметр и толщина алмазного отрезного круга должны соответствовать размерам вашего электроинструмента.** Алмазные отрезные круги неверного размера не могут быть в достаточной степени защищены или контролироваться.

**i) Алмазные отрезные круги должны точно сидеть на шлифовальном шпинделе вашего электроинструмента.** Алмазные отрезные круги, неточно сидящие на шлифовальном шпинделе электроинструмента, вращаются с биением, сильно вибрируют и могут привести к потере контроля.

**j) Не используйте поврежденные алмазные отрезные круги.** Перед каждым использованием проверяйте алмазные отрезные круги на наличие сколов и трещин, а также проверяйте степень износа. После падения электроинструмента или алмазного отрезного круга проверьте их на наличие повреждений или установите неповрежденный алмазный отрезной круг. После проверки и закрепления алмазного отрезного круга вам и всем находящимся рядом лицам необходимо занять позицию за пределами плоскости вращения алмазного отрезного круга, а также на одну минуту включить алмазный отрезной круг на максимальную скорость вращения. Поврежденные алмазные отрезные круги в большинстве случаев разрываюся в ходе такой проверки.



**к) Применяйте средства индивидуальной защиты. В зависимости от выполняемой работы применяйте защитный щиток для лица, защитное средство для глаз или защитные очки. Насколько уместно, применяйте противопылевой респиратор, средства защиты органов слуха, защитные перчатки или специальный фартук, которые защищают Вас от абразивных частиц и частиц материала. Глаза должны быть защищены от летящих осколков, которые возникают при выполнении различных работ. Противопылевой респиратор или защитная маска органов дыхания должны задерживать возникающую при работе пыль. Продолжительное воздействие сильного шума может привести к потере слуха.**

**л) Следите за тем, чтобы все лица находились на безопасном расстоянии к Вашему рабочему участку. Каждое лицо в пределах рабочего участка должно иметь средства индивидуальной защиты.** Осколки заготовки или разорванных алмазных отрезных кругов могут отлететь в сторону и стать причиной получения травм даже за пределами самой рабочей зоны.

**м) В ходе выполнения работ, при которых алмазный отрезной круг может задеть скрытую электропроводку или кабель самого инструмента, электроинструмент следует держать только за предназначенные для этого изолированные поверхности.** В результате контакта с токоведущим проводом металлические части инструмента могут быть под напряжением, что создает опасность поражения электрическим током.

**н) Держите сетевой кабель в стороне от вращающихся алмазных отрезных кругов.** Если вы потеряете контроль над инструментом, то сетевой кабель может быть перерезан или захвачен вращающимся алмазным отрезным кругом, в результате чего ваша кисть или рука может попасть под вращающийся круг.

**о) Ни в коем случае не выпускайте электроинструмент из рук, пока алмазный отрезной круг полностью не остановится.** Вращающийся алмазный отрезной круг может задеть опорную поверхность, в результате чего вы можете потерять контроль над электроинструментом.

**р) Выключайте электроинструмент при транспортировании.** Ваша одежда может быть случайно захвачена вращающимся алмазным отрезным кругом, что создает опасность получения травм.

**q) Регулярно очищайте вентиляционные прорези Вашего электроинструмента.** Вентилятор двигателя затягивает пыль в корпус и большое скопление металлической пыли может привести к поражению электричеством.

**г) Не пользуйтесь электроинструментом вблизи горючих материалов.** Искры могут воспламенить эти материалы.

**с) Не используйте алмазные отрезные круги, требующие применения охлаждающих жидкостей.** Применение воды или других охлаждающих жидкостей может привести к поражению электротоком.

**т) Не применяйте принадлежности, которые не предусмотрены изготовителем специально для настоящего электроинструмента и не рекомендуются им.** Только возможность крепления принадлежности в Вашем электроинструменте не гарантирует еще его надежного применения.

## **Обратный удар и соответствующие предупреждающие указания**

Отдача – это внезапная реакция в результате заедания или блокирования вращающегося алмазного отрезного круга, которая ведет к резкому останову вращающегося круга. При этом неконтролируемый электроинструмент ускоряется в месте блокировки против направления вращения алмазного отрезного круга.

Если алмазный отрезной круг заедает или блокируется в заготовке, то погруженная в заготовку кромок круга может быть зажата и, как следствие, привести к выскакиванию круга из заготовки или к отдаче. При этом алмазный отрезной круг движется на пользователя или от него, в зависимости от направления вращения круга в месте блокировки. В результате этого алмазный отрезной круг может поломаться.

Обратный удар является следствием неправильного использования электроинструмента или ошибки оператора. Он может быть предотвращен описанными ниже мерами предосторожности.

**а) Крепко держите электроинструмент и займите Вашим телом и руками положение, в котором Вы можете противодействовать обратным силам. При наличии, всегда применяйте дополнительную рукоятку, чтобы как можно лучше противодействовать обратным силам или реакционным моментам при наборе оборотов.** Оператор может подходящими мерами предосторожности противодействовать силам обратного удара и реакционным силам.

**б) Ваша рука ни в коем случае не должна быть вблизи вращающихся алмазных отрезных кругов.** В случае отдачи алмазный отрезной круг может пройти по вашей руке.

**с) Держитесь в стороне от участка, в котором при отдаче будет двигаться алмазный отрезной круг.** Отдача ведет электроинструмент в направлении, противоположном движению алмазного отрезного круга в месте блокировки.

**д) Особенно осторожно работайте на углах, острых кромках и т. д. Не допускайте отскок алмазных отрезных кругов от заготовки и их заклинивание.** Вращающийся алмазный отрезной круг склонен к заклиниванию на углах, острых кромках, в том числе при отскоке. Это ведет к потере контроля или отдаче.

**е) Не пользуйтесь цепными или зубчатыми пилами.** Такие инструментальные насадки часто приводят к отдаче или потере контроля над электрическим инструментом.

## **Особые указания по технике безопасности при абразивном отрезании с помощью алмазных кругов:**

**а) Используйте только те алмазные отрезные круги, которые допущены для выполнения отрезных работ.**

**б) Не используйте изношенные алмазные отрезные круги больших электроинструментов.** Алмазные отрезные круги для больших электроинструментов не рассчитаны на высокие скорости вращения маленьких электроинструментов и потому могут сломаться.

## **Дополнительные специальные предупреждающие указания отрезания шлифованием**



**а) Не допускайте блокирование алмазного отрезного круга и большое усилие прижима. Не выполняйте слишком глубоких резов.** Перегрузка алмазного отрезного круга повышает нагрузку на него и склонность к перегосу или блокированию, что создает риск отдачи или поломки алмазного отрезного круга.

**б) Старайтесь не стоять перед или за вращающимся алмазным отрезным кругом.** Если вы ведете алмазный отрезной круг в заготовке от себя, то в случае отдачи электроинструмент с вращающимся кругом может отскочить прямо на вас.

**с) При заклинивании алмазного отрезного круга и при перерыве в работе выключайте электроинструмент и спокойно держите его, не перемещая до полной остановки круга. Ни в коем случае не пытайтесь извлечь еще вращающийся алмазный отрезной круг из реза, так как это может привести к отдаче.** Установите и устраните причину заклинивания.

**д) Не включайте повторно электроинструмент, пока он находится в заготовке. Перед продолжением отрезания дайте алмазному отрезному кругу развить полную скорость вращения.** В противном случае алмазный отрезной круг может заесть, выскочить из заготовки или привести к отдаче.

**е) Плиты или большие заготовки должны надежно лежать на опоре, чтобы снизить опасность отдачи при заклинивании алмазного отрезного круга.** Большие заготовки могут прогибаться под собственным весом. Заготовка должна лежать на опорах с обеих сторон, как вблизи реза, так и по краям.

**ф) Действуйте с особой осторожностью при вырезании участков существующих стен или при работе в других слепых зонах.** Погружаемый алмазный отрезной круг при отрезании газо- или водопроводов, электрических проводов или других объектов может привести к отдаче.

#### Дополнительные указания по безопасности и работе

Следите за тем, чтобы образующаяся при обработке пыль не попадала на вас.

Никогда не касайтесь опасной режущей зоны в момент работы.

Немедленно выключайте машину если почувствовали ощутимую вибрацию или при других неисправностях. Проверьте инструмент чтобы обнаружить причину неисправности.

Не убирайте опилки и обломки при включенном инструменте.

#### УКАЗАНИЯ ПО РАБОТЕ

Используйте и храните алмазные диски согласно инструкций производителя.

При отрезании всегда пользуйтесь защитным ограждением.

Перед включением инструмента затяните гайку с фланцем.

Всегда пользуйтесь дополнительной рукояткой.

Если изделие не достаточно тяжелое и неустойчивое, то его необходимо закрепить. Никогда не подносите изделие к шлифовальному диску, держа его в руках.

#### ОБСЛУЖИВАНИЕ

Пользуйтесь аксессуарами и запасными частями Milwaukee. В случае возникновения необходимости в замене, которая не была описана, обращайтесь в один из сервисных центров по обслуживанию электроинструментов Milwaukee (см. список сервисных организаций).

При необходимости может быть заказан чертеж инструмента с трехмерным изображением деталей. Пожалуйста, укажите номер и тип инструмента и закажите чертеж у Ваших местных агентов или непосредственно у Techtronic Industries GmbH, Max-Eyth-Straße 10, 71364 Winnenden, Germany.

#### ДЕКЛАРАЦИЯ О СООТВЕТСТВИИ СТАНДАРТАМ ЕС

Под собственную ответственность заявляем о том, что описанное в разделе „Технические характеристики“ изделие вместе с суростями  
AG21 ..., AG24 ..., AGV22 ..., AGVK24 ...

отвечает всем основным требованиям директив 2011/65/EU (директива, ограничивающая содержание вредных веществ), 2006/42/EG и следующих согласованных нормативных документов:

EN 60745-1:2009 + A11:2010

EN 60745-2-3:2011+A2:2013+A11:2014+A12:2014+A13:2015

EN 50581:2012



Winnenden, 2016-11-02

Alexander Krug / Managing Director

Уполномочен на составление технической документации.

Techtronic Industries GmbH

Max-Eyth-Straße 10, 71364 Winnenden, Germany

#### СИМВОЛЫ



**ВНИМАНИЕ! ПРЕДУПРЕЖДЕНИЕ! ОПАСНОСТЬ!**



Пожалуйста, внимательно прочтите инструкцию по использованию перед началом любых операций с инструментом.



При работе с инструментом всегда надевайте защитные очки.



Надевать защитные перчатки!



Надевайте противопылевой респиратор.



Пользуйтесь приспособлениями для защиты слуха.



Перед выполнением каких-либо работ по обслуживанию инструмента всегда вынимайте вилку из розетки.



Только для отрезания.



Знак CE



**Транспортировка:**

Категорически не допускается падение и любые механические воздействия на упаковку при транспортировке.

При разгрузке/погрузке не допускается использование любого вида техники, работающей по принципу зажима упаковки.

**Хранение:**

Необходимо хранить в сухом месте.

Необходимо хранить вдали от источников повышенных температур и воздействия солнечных лучей.

При хранении необходимо избегать резкого перепада температур.

Хранение без упаковки не допускается.

**Срок службы изделия:**

Срок службы изделия составляет 5 лет.

Не рекомендуется к эксплуатации по истечении 5 лет хранения с даты изготовления без предварительной проверки.

**Дата изготовления (код даты)**

отштампован на поверхности корпуса изделия.

Пример:

A2015, где 2015 - год изготовления

A – месяц изготовления

Определить месяц изготовления можно согласно приведенной ниже таблице.

|             |              |
|-------------|--------------|
| A - Январь  | G - Июль     |
| B - Февраль | H - Август   |
| C - Март    | J - Сентябрь |
| D - Апрель  | K - Октябрь  |
| E - Май     | L - Ноябрь   |
| F - Июнь    | M - Декабрь  |

Тектроник Индастриз ГмбХ  
Германия, 71364, Винненден,  
ул. Макс-Ай-Штрассе, 10  
Сделано в Чехии

| ТЕХНИЧЕСКИ ДАННИ                                                   | DEC 230 K    |
|--------------------------------------------------------------------|--------------|
| Предпазен капак за отрезни машини                                  |              |
| Диамантени дискове за рязане- $\emptyset$                          | 180 / 230 mm |
| Дълбочина на рязане: мин. ( $\emptyset$ 180 / $\emptyset$ 230 mm)  | 5 mm         |
| Дълбочина на рязане: макс. ( $\emptyset$ 180 / $\emptyset$ 230 mm) | 35 / 60 mm   |
| Тегло                                                              | 1,9 kg       |

## ВНИМАНИЕ

Спазвайте непременно и инструкциите за експлоатация на свързания ъглошлайф. Прочетете указанията за безопасност и съветите.

Пропуски при спазването на указанията и на инструкциите за безопасност могат да доведат до токов удар, пожар и/или тежки наранявания.

**Запазете всички указания и инструкции за безопасност за бъдещето.**

## ИЗПОЛЗВАНЕ ПО ПРЕДНАЗНАЧЕНИЕ

Предпазният капак за отрезни машини е предназначен за абразивно рязане на каменни и керамични повърхности с диамантени дискове за рязане.

Предпазният капак за отрезни машини е подходящ само за суха обработка.

Предпазният капак за отрезни машини може да се използва само със следните ъглошлайфи: Milwaukee AG21 ..., AG24 ..., AGV22 ..., AGVK24 ...

Предпазният капак за отрезни машини може да се използва само в комбинация с подходяща прахосмукачка.

## ИНСТРУКЦИИ ЗА БЕЗОПАСНОСТ ЗА АБРАЗИВНИ МАШИНИ ЗА РЯЗАНЕ

**Общи инструкции за безопасност при абразивно рязане с диамантени дискове за рязане:**

**a) Този електроинструмент е предвиден за употреба като абразивна машина за рязане. Спазвайте всички инструкции за безопасност, указания, илюстрации и данни, които получавате с уреда. Ако не спазвате следните указания, това може да доведе до токов удар, пожар и/или тежки наранявания.**

**b) Този електроинструмент не е подходящ за полиране, шлайфане, шкурене и работа с телени четки.** Извършването на дейности, за които електроинструментът не е предназначен, може да бъде опасно и да доведе до травми.

**c) Предпазният капак за отрезни машини трябва да бъде монтиран сигурно и да бъде регулиран така, че да бъде постигната максимална безопасност, т.е. възможно най-малка част от диамантения диск за рязане да се показва открита към оператора.**

Предпазният капак за отрезни машини е предназначен за защита на оператора от фрагменти и случаен контакт с диамантения диск за рязане.

**d) Използвайте само диамантни режещи дискове за Вашия електрически уред.**

**e) Допустимата честота на въртене на използвания диамантен диск за рязане трябва да бъде поне толкова висока, колкото посочената на електроинструмента честота на въртене.** Диамантени дискове за рязане, които се въртят по-бързо от допустимото, могат да се счупят и да се разхвърчат.

**f) Допуска се употребата на диамантените дискове за рязане само за целите, за които те са предвидени. Напр.: никога не шлайфайте със страничната повърхност на диамантен диск за рязане.** Диамантените дискове за рязане са предназначени за отнемане на материал чрез ръба им. Странично прилагане на сила може да ги счупи.

**g) винаги използвайте обтягащи фланци, които са в неувредено състояние и съответстват по размери и форма на използвания диамантен диск за рязане.** Подходящи фланци подпират диамантения диск за рязане и по този начин намаляват опасността от неговото счупване.

**h) Вършият диаметър и дебелината на диамантения диск за рязане трябва да отговарят на посочените размери на Вашия електроинструмент.** Диамантни дискове за рязане с неподходящи размери не могат да бъдат покрити достатъчно или да бъдат контролирани.

**i) Диамантените дискове за рязане трябва да пасват точно на вала на Вашия електроинструмент.** Диамантни дискове за рязане, които не пасват точно на вала на електроинструмента, се въртят неравномерно, вибрират силно и могат да доведат до загуба на контрол.

**j) Не използвайте повредени диамантни дискове за рязане.** Преди всяка употреба проверявайте диамантените дискове за рязане за отломки и пукнатини или силно износване. Ако изпуснете електроинструмента или диамантения диск за рязане, проверете, дали не са повредени или използвайте неувредени диамантни дискове за рязане. След като проверите и монтирате диамантения диск за рязане, Вие и намиращите се наоколо лица стойте извън обсега на въртящия се диамантен диск за рязане и го оставете да работи на максимални обороти в продължение на една минута. Повредени диамантни дискове за рязане обикновено се счупват по време на този тест.

**k) Носете лични предпазни средства. Според необходимостта използвайте цяла лицева маска, маска за очи или защитни очила. Ако е необходимо носете маска срещу прах, защита на слуха, предпазни ръкавици или специална престилка, която предпазва от малки частици от диска или от материала.** Очите трябва да се защитени от чужди тела, които могат да отлитнат по различни причини. Противопрашната или дихателната маска трябва да могат да филтрират праха, който се образува при работа. Ако сте изложени дълго време на силен шум, това може да причини загуба на слуха Ви.



**БЪЛ**



**l) Внимавайте останалите лица да са на безопасно разстояние от Вашата работна зона. Всеки, който влиза в работната зона, трябва да носи лични предпазни средства.** Фрагменти от обработваната част или от счупени диамантени дискове за рязане могат да отлетят и да причинят наранявания дори и на лица извън непосредствената работна зона.

**m) Дръжте електроинструмента за изолираните ръкохватки, когато извършвате работи, при които диамантеният диск за рязане може да засегне скрити електроинсталационни кабели или собствения си кабел.** Контактът с тоководещ проводник може да предаде напрежението върху метални части на уреда и да доведе до токов удар.

**n) Дръжте захравващия кабел на безопасно разстояние от въртящи се диамантени дискове за рязане.** Ако изгубите контрол над уреда, кабелът може да бъде прерязан или увлечен от диамантения диск за рязане и ръката Ви да попадне във въртящия се диамантен диск за рязане.

**o) Никога не оставяйте електроинструмента, докато диамантеният диск за рязане не е напълно спрял.** Въртящият се диамантен диск за рязане може да влезе в контакт с повърхността, върху която сте оставили електроинструмента, поради което може да загубите контрола върху него.

**p) Докато пренасяте електроинструмента, не го оставяйте включен.** При неволно допир дрехите или косите Ви могат да бъдат увлечени от диамантения диск за рязане, в резултат на което той може да се вреже в тялото Ви.

**q) Почиствайте редовно шлицовете за проветрение на електроинструмента.** Духалката на мотора засмуква прах в корпуса на електроинструмента, а насъбирането на метален прах може да причини електрически опасности.

**r) Не работете с електроинструмента в близост до запалими материали.** Искрите могат да възпламяват тези материали.

**s) Не използвайте диамантени дискове за рязане, които трябва да се охлаждат с течности.** Употребата на вода или на други течни охлаждащи средства може да доведе до токов удар.

**t) Не използвайте допълнителни приспособления, които не се препоръчват от производителя специално за този електроинструмент.** Фактът, че можете да закрепите към машината определено приспособление или паботен инструмент, не гарантира безопасна работа с него.

#### **Откат и съвети за избягването му**

Откат е внезапната реакция в резултат на заседнал или блокиран въртящ се диамантен диск за рязане. Засядане или блокиране води до внезапно спиране на въртящия се диамантен диск за рязане. Така електроинструментът бива неконтролируемо ускорен в посока обратна на посоката на въртене на диамантения диск за рязане на мястото на блокиране.

Ако напр. диамантеният диск за рязане се заклинни или блокира в обработваната част, ръбът на диска, който влиза в обработваната част, може да се заплете и по този начин диамантеният диск за рязане може да се счупи или да бъде предизвикан откат. Тогава диамантеният диск за рязане се отправя към или се отдалечава от обслужващото лице, в зависимост от посоката на въртене на диска на мястото на блокиране. В такъв случай диамантените дискове за рязане могат също да се счупят.

Откатът е резултат от неправилна или погрешна употреба на електроинструмента. Той може да бъде предотвратен чрез подходящи мерки за безопасност, както е описано в следното.

**a) Хванете здраво машината и дръжте тялото и ръцете си в такова положение, в което да можете да поемете силата на отката. Винаги използвайте допълнителната ръкохватка, ако има такава, за да имате възможно най-голям контрол върху силата на отката или върху реактивния въртящ момент.** Чрез подходящи мерки за безопасност обслужващият персонал може да овладее силите на отката и на реакцията.

**b) Никога не приближавайте ръцете си до въртящи се диамантени дискове за рязане.** При откат въртящият се диамантен диск за рязане може да се окаже върху ръцете Ви.

**c) Избягвайте тялото Ви да се намира в тази зона, в която може да се окаже диамантеният диск за рязане при откат.** Откатът измества електроинструмента на мястото на блокиране в посока обратна на посоката на движение на диамантения диск за рязане.

**d) Работете особено предпазливо в зоните на ъгли, остри ръбове и др. п. Избягвайте отблъскването на диамантените дискове за рязане от обработваната част и заклиняването им в нея.** При обработване на ъгли или остри ръбове или при рязко отблъскване на въртящия се диамантен диск за рязане съществува повишена опасност от заклиняване. Това предизвиква загуба на контрол или откат.

**e) Не използвайте верижен или назъбен режещ диск.** Такива инструменти често причиняват „ритане“ или загуба на контрол върху електрическата машина.

#### **Специални инструкции за безопасност при абразивно рязане с диамантени дискове за рязане:**

**a) Използвайте само диамантени дискове за рязане, които са одобрени за тази цел.**

**b) Не използвайте износени диамантени дискове за рязане от по-големи електроинструменти.** Диамантените дискове за рязане за по-големи електроинструменти не са предназначени за по-високите обороти, с които се въртят по-малки електроинструменти, и могат да се счупят.

#### **Специални указания за безопасна работа с режещи дискове**

**a) Не допускайте блокиране или твърде силно притискане на диамантения диск за рязане. Не правете прекалено дълбоки разрези.** Претоварването на диамантения диск за рязане повишава силите, които действат върху него, а това и опасността от заклиняване или блокиране, което от своя страна може да доведе до откат или счупване на диамантения диск за рязане.



**БЪЛ**

**б) Избягвайте да заставате в зоната пред и зад въртящия се диамантен диск за рязане.** В случай на откат при рязане с диамантения режещ диск, електроинструментът с въртящия се диск може да отскочи непосредствено към Вас.

**с) Ако диамантения диск за рязане се заклини или когато прекъсват работата, изключвайте електроинструмента и го дръжте спокойно, докато дискът окончателно спре да се върти. Никога не опитвайте да извадите въртящия се диамантен диск за рязане от разреза, в противен случай може да възникне откат.** Намерете причината за заклиняването и я отстранете.

**д) Никога не включвайте електроинструмента отново, докато той се намира в обработваната част. Нека диамантения диск за рязане достигне първо максималните си обороти, преди внимателно да продължите с рязането.** В противен случай диамантения диск за рязане може да заседне, да изскочи от обработваната част или да предизвика откат.

**е) Когато режете плоскости или по-големи детайли, ги опрете, за да избегнете риска от откат при заклиняване на диамантения диск за рязане.** Големите детайли могат да се огънат от собствената си тежест. Детайлът трябва да е подпрян на две места, а именно в близост до разреза и в края му.

**ф) Бъдете особено внимателни при „изрязване на джобове“ в налични стени или други, невидими зони.** При прерязване на газопроводи, водопроводи, електропроводи или други обекти, диамантения диск за рязане може да причини откат.

#### Допълнителни указания за работа и безопасност

Дръжте уреда винаги така, че образуващият се при шлифоването прах да отлита настрани от тялото.

Не бъркайте в зоната на опасност на работещата машина.

Веднага изключете машината, ако се появят значителни вибрации или бъдат установени други нередности. Проверете машината за да установите причината.

Стружки или отчупени парчета да не се отстраняват, докато машина работи.

#### УКАЗАНИЯ ЗА РАБОТА

Диамантените отрезни дискове винаги да се използват и съхраняват съобразно предписанията на производителя.

При разделяне да се работи винаги с предпазител.

Преди пускане на машината фланцовата гайка трябва да бъде затегната.

Винаги да се използва допълнителната ръкохватка.

Обработваният материал трябва да бъде затегнат здраво, ако не се държи от собственото си тегло. Никога не водете материала с ръка срещу диска.

#### ПОДДРЪЖКА

Да се използва само аксесоари на Milwaukee и резервни части на Milwaukee. Елементи, чията подмяна не е описана, да се дават за подмяна в сервис на Milwaukee (вижте брошурата „Гаранция и адреси на сервизи“).

При необходимост можете да поискате за уреда от Вашия сервис или директно от Techtronic Industries GmbH, Max-Eyth-Straße 10, 71364 Winnenden, Germany, чертеж за в случай на експлозия, като посочите типа на машината и номер върху заводската табелка.

#### СЕ - ДЕКЛАРАЦИЯ ЗА СЪОТВЕТСТВИЕ

Ние декларираме на своя лична отговорност, че продуктът описан в раздел „Технически данни“, във връзка с уредите AG21 ..., AG24 ..., AGV22 ..., AGVK24 ...

отговаря на всички разпоредби на директивите 2011/65/EU (RoHS), 2006/42/EG и на следните хармонизирани нормативни документи:

EN 60745-1:2009 + A11:2010

EN 60745-2-3:2011+A2:2013+A11:2014+A12:2014+A13:2015

EN 50581:2012



Winnenden, 2016-11-02

Alexander Krug / Managing Director

Упълномощен за съставяне на техническата документация

Techtronic Industries GmbH

Max-Eyth-Straße 10, 71364 Winnenden, Germany

#### СИМВОЛИ



ВНИМАНИЕ! ПРЕДУПРЕЖДЕНИЕ! ОПАСНОСТ



Преди пускане на уреда в действие моля прочетете внимателно инструкцията за използване.



При работа с машината винаги носете предпазни очила.



Да се носят предпазни ръкавици!



Да се носи подходяща прахозащитна маска.



Да се носи предпазно средство за слуха!



Преди каквито и да е работи по машината извадете щепсела от контакта.



Само за рязане.



СЕ-знак



|                                                                 |                 |
|-----------------------------------------------------------------|-----------------|
| <b>DATE TEHNICE</b><br>Dispozitiv de protecție pentru tăiere    | <b>DEC230 K</b> |
| Discuri diamantate de tăiere $\emptyset$                        | 180 / 230 mm    |
| Adâncime de tăiere min. ( $\emptyset$ 180 / $\emptyset$ 230 mm) | 5 mm            |
| Adâncime de tăiere max. ( $\emptyset$ 180 / $\emptyset$ 230 mm) | 35 / 60 mm      |
| Greutate                                                        | 1,9 kg          |

### AVERTISMENT

**Respectați în mod obligatoriu și instrucțiunile pentru poli-zorul unghiular conectat. Citiți toate avizele de siguranță și indicațiile.**

Nerespectarea indicațiilor de avertizare și a instrucțiunilor poate provoca electrocutare, incendii și/sau răniri grave.

**Păstrați toate indicațiile de avertizare și instrucțiunile în vederea utilizărilor viitoare.**

### CONDIȚII DE UTILIZARE SPECIFICATE

Dispozitivul de protecție pentru tăiere este destinat pentru tăierea materialelor de ceramică și piatră cu discuri diamantate de tăiere.

Dispozitivul de protecție pentru tăiere este indicat doar pentru prelucrarea uscată.

Dispozitivul de protecție pentru tăiere are voie să fie utilizat doar cu următoarele mașini de polizat unghiulare: Milwaukee AG21 ..., AG24 ..., AGV22 ..., AGVK24 ...

Dispozitivul de protecție pentru tăiere are voie să se utilizeze doar în combinație cu un aspirator adecvat.

### INDICAȚII DE SIGURANȚĂ PENTRU MAȘINA CU DISC ABRAZIV DE REZAT METALE

**Indicații de siguranță comune pentru tăierea cu disc de tăiere diamantat:**

**a) Această mașină electrică se folosește ca mașină de tăiere. Respectați toate avertismentele, instrucțiunile, reprezentările și datele permise împreună cu scula electrică.**

În cazul în care nu veți respecta următoarele instrucțiuni, se poate ajunge la electrocutare, incendii și/sau răniri grave.

**b) Această sculă electrică nu este adecvată pentru lustruire, șlefuire, șlefuire cu hârtie de șlefuit și perii de sârmă.** Utilizările care nu sunt recomandate pentru această sculă electrică pot cauza situații periculoase și răniri.

**c) Dispozitivul de protecție pentru tăiere trebuie astfel așezat și reglat, încât să se atingă o siguranță maximă, adică porțiunea cea mai mică a discului diamantat de tăiere să fie orientată deschis înspre utilizator.** Dispozitivul de protecție pentru tăiere protejează utilizatorul de fragmentele rupte și față de un contact accidental cu discul diamantat de tăiere.

**d) Întrebuințați numai discuri abrazive cu diamant pentru aparatele electrice.**

**e) Numărul de rotații admis pentru discul diamantat de tăiere trebuie să fie cel puțin la fel de mare ca numărul de rotații maxim înscris pe aparat.** O rotire mai rapidă a discurilor diamantate de tăiere decât cea admisă le poate sparge sau azvârli din aparat.

**f) Discurile diamantate de tăiere trebuie folosite numai pentru posibilitățile de utilizare recomandate. De exemplu: nu șlefuiți cu partea laterală a unui disc de tăiere diamantat.** Discurile diamantate de tăiere sunt destinate îndepărtării de material cu marginea discului. Exercițarea unei forțe laterale asupra acestui disc diamantat de tăiere poate duce la ruperea sa.

**g) Folosiți întotdeauna flanșe de prindere nedeteriorate având dimensiuni și forme corespunzătoare discului diamantat de tăiere ales de dumneavoastră.** Flanșele adecvate sprijină discul diamantat de tăiere diminuând astfel pericolul ruperii acestuia.

**h) Diametrul exterior și grosimea discului diamantat de tăiere trebuie să corespundă datelor dimensionale ale sculei dumneavoastră electrice.** Discurile diamantate de tăiere greșit dimensionate nu pot fi protejate sau controlate în suficientă măsură.

**i) Discurile diamantate de tăiere trebuie să se potrivească exact pe arborele de polizat al sculei dumneavoastră electrice.** Discurile diamantate de tăiere care nu se potrivesc exact pe arborele de polizat al sculei dumneavoastră electrice, se rotesc neuniform, vibrează foarte puternic și pot duce la pierderea controlului.

**j) Nu folosiți discuri diamantate de tăiere deteriorate. Înainte de fiecare utilizare controlați dacă discurile diamantate de tăiere nu sunt sparte și fisurate, uzate sau foarte tocite. Dacă scula electrică sau discul diamantat de tăiere cade pe jos, verificați dacă nu s-a deteriorat sau folosiți un disc diamantat de tăiere nedeteriorat. După ce ați controlat și montat discul diamantat de tăiere, țineți persoanele aflate în preajmă în afara planului de rotație al discului diamantat de tăiere și lăsați discul diamantat de tăiere să funcționeze un minut la turația maximă.** De cele mai multe ori, discurile diamantate de tăiere deteriorate se rup în această perioadă de probă.

**k) Purtați echipament personal de protecție. În funcție de utilizare, purtați o protecție completă a feței, protecție pentru ochi sau ochelari de protecție. Dacă este cazul, purtați mască de protecție împotriva prafului, protecție auditivă, mănuși de protecție sau șorț special care să vă ferească de micile așchii și particule de material.** Ochii trebuie protejați de corpurile străine aflate în zbor, apărute în cursul diferitelor aplicații. Maska de protecție împotriva prafului sau masca de protecție a respirației trebuie să filtreze praful degajat în timpul utilizării. Dacă sunteți expuși timp îndelungat zgomotului puternic, vă puteți pierde auzul.

**l) Aveți grijă ca celelalte persoane să păstreze o distanță sigură față de sectorul dumneavoastră de lucru. Oricine pătrunde în sectorul de lucru trebuie să poarte echipament personal de protecție.** Fragmente din piesa de lucru sau din discurile diamantate de tăiere rupte pot zbura necontrolat și provoca răniri chiar în afara sectorului direct de lucru.

**m) Țineți aparatul de mânerle izolate când executați lucrări la care discul diamantat de tăiere poate nimeri peste conductorii electrici ascunși sau peste cablul propriu.** Intrarea în contact cu o linie electrică prin care circulă curent poate pune sub tensiune și componente metalice ale aparatului și să ducă la electrocutare.

**n) Țineți cablul de alimentare departe de discurile diamantate de tăiere care se roteesc.** Dacă pierdeți controlul asupra mașinii, cablul de alimentare poate fi tăiat sau prins iar mâna sau brațul dumneavoastră poate nimeri în discul diamantat de tăiere care se rotește.

**o) Nu puneți niciodată jos scula electrică înainte ca discul diamantat de tăiere să se fi oprit complet.** Discul diamantat de tăiere care se rotește poate ajunge în contact cu suprafața de sprijin, fapt care vă poate face să pierdeți controlul asupra sculei electrice.

**p) Nu lăsați scula electrică să funcționeze în timp ce o transportați.** În urma unui contact accidental cu discul diamantat de tăiere care se rotește, acesta vă poate prinde îmbrăcămintea și chiar pătrunde în corpul dumneavoastră.

**q) Curățați regulat fantele de aerisire ale sculei dumneavoastră electrice.** Ventilatorul motorului atrage praf în carcasă iar acumularea puternică de pulberi metalice poate provoca pericole electrice.

**r) Nu folosiți scula electrică în apropierea materialelor inflamabile.** Scântelele pot duce la aprinderea acestor materiale.

**s) Nu folosiți discuri diamantate de tăiere care necesită agenți de răcire lichizi.** Folosirea apei sau a altor agenți de răcire lichizi poate duce la electrocutare.

**t) Nu folosiți dispozitive de lucru care nu sunt prevăzute și recomandate în mod special de către producător pentru această sculă electrică.** Faptul în sine că dispozitivul respectiv poate fi montat pe scula dumneavoastră electrică nu garantează în niciun caz utilizarea lui sigură.

### **Recul și avertismentele corespunzătoare**

Recul este reacția bruscă apărută la agățarea sau blocarea unui disc diamantat de tăiere care se rotește. Agățarea sau blocarea duce la oprirea bruscă a discului diamantat de tăiere care se rotește. Aceasta face, ca scula electrică necontrolată să fie accelerată în punctul de blocare, în sens contrar direcției de rotație a discului diamantat de tăiere.

Dacă, de exemplu, un disc diamantat de tăiere se agăță sau se blochează în piesa de lucru, marginea discului diamantat de tăiere care penetrează direct piesa de lucru, se poate agăța în aceasta și duce astfel la smulgerea discului diamantat de tăiere sau poate provoca recul. Discul diamantat de tăiere se va deplasa către utilizator sau în sens opus acestuia, în funcție de direcția de rotație a discului diamantat de tăiere în punctul de blocare. În această situație discurile diamantate de tăiere se pot chiar rupe.

Un recul este consecința utilizării greșite sau defectuoase a sculei electrice. El poate fi împiedicat prin măsuri preventive adecvate, precum cele descrise în continuare.

**a) Țineți bine scula electrică și aduceți-vă corpul și brațele într-o poziție în care să puteți controla forțele de recul.** Folosiți întotdeauna un mâner suplimentar, în caz că acesta există, pentru a avea un control maxim asupra forțelor de recul sau a momentelor de reacție la turații înalte. Operatorul poate stăpâni forțele de recul și de reacție prin măsuri preventive adecvate.

**b) Nu apropiați niciodată mâna de discurile diamantate de tăiere aflate în mișcare de rotație.** În caz de recul discul diamantat de tăiere se poate deplasa peste mâna dumneavoastră.

**c) Evitați să staționați cu corpul în zona de mișcare a discului diamantat de tăiere în caz de recul.** Reculul proiectează scula electrică într-o direcție opusă mișcării discului diamantat de tăiere din punctul de blocare.

**d) Lucrați extrem de atent în zona colțurilor, muchiilor ascuțite, etc. Impiedicați ricoșarea discului diamantat de tăiere de pe piesa de lucru și blocarea acestuia.** Discul diamantat de tăiere aflat în mișcare de rotație are tendința să se blocheze în colțuri, pe muchii ascuțite sau când ricoșează în urma izbirii. Aceasta duce la pierderea controlului sau la recul.

**e) Nu utilizați discuri cu lanț sau discuri dințate.** Asemenea accesorii de lucru provoacă des recul sau pierderea controlului asupra aparatului.

**Indicații de siguranță speciale pentru tăierea cu disc diamantat:**

**a) Pentru lucrări de tăiere folosiți exclusiv discuri diamantate omologate.**

**b) Nu întrebuințați discuri diamantate de tăiere uzate provenind de la scule electrice mai mari.** Discurile diamantate de tăiere pentru sculele electrice mai mari nu sunt concepute pentru turațiile mai ridicate ale sculelor electrice mai mici și se pot rupe.

### **Alte avertismente speciale privind tăierea**

**a) Evitați blocarea discului diamantat de tăiere sau o apăsare prea puternică. Nu executați tăieri exagerat de adânci.** O supraîncărcare a discului diamantat de tăiere mărește solicitarea acestuia și tendința sa de a devia, de a se răsuși în piesa de lucru sau de a se bloca, apărând astfel posibilitatea unui recul sau a ruperii discului diamantat de tăiere.

**b) Evitați zona din fața și din spatele discului diamantat de tăiere care se rotește.** Dacă deplasați discul diamantat de tăiere în piesa de lucru în direcție opusă dumneavoastră, în caz de recul, scula electrică împreună cu discul care se rotește pot fi proiectate direct spre dumneavoastră.

**c) Dacă discul diamantat de tăiere se blochează sau dacă înterrupeți lucrul, deconectați scula electrică și nu o mișcați până când discul se oprește complet. Nu încercați niciodată să extrageți discul diamantat de tăiere din tăietură, altfel se poate produce un recul.** Stabiliți și îndepărtați cauza blocării discului.

**d) Nu reporniți niciodată scula electrică cât timp aceasta se mai află încă în piesa de lucru. Lăsați discul diamantat de tăiere să atingă turația nominală și numai după aceea continuați să tăiați cu precauție.** În caz contrar discul diamantat de tăiere se poate agăța, sări afară din piesa de lucru sau provoca recul.

**e) Sprijiniți plăcile sau piesele de lucru mari pentru a diminua riscul reculului cauzat de blocarea discului diamantat de tăiere.** Piesele mari se pot încovoia sub propria greutate. De aceea, piesa de lucru trebuie sprijinită pe ambele părți, atât în apropierea liniei de tăiere cât și pe margine.

**f) Fiți foarte atenți la efectuarea unor "tăieturii sub formă de buzunar" în pereții existenți sau în alte domenii greu de monitorizat cu vederea.** La penetrarea în sectorul vizat, discul diamantat de tăiere poate cauza recul dacă nimereste în conducte de gaz sau de apă, conductorii electrici sau alte obiecte.



## Instrucțiuni suplimentare de siguranță și de lucru

Aveți grijă ca praful de șlefuit să nu atingă corpul.

Nu intrați niciodată în zona de pericol a plăcii când este în mișcare.

Opriti imediat mașina în caz de vibrații puternice sau dacă apar alte defecțiuni. Verificați mașina pentru depistarea cauzei.

Rumegeșul și spanul nu trebuie îndepărtate în timpul funcționării mașinii.

### INDICAȚII DE LUCRU

Utilizați și păstrați discurile diamantate numai în conformitate cu instrucțiunile producătorului.

Întotdeauna utilizați capacul de protecție când se separă.

Piulița de reglare trebuie să fie strânsă înainte de începerea lucrului cu această mașină.

Utilizați întotdeauna mânerul auxiliar.

Piesa de prelucrat trebuie fixată dacă nu este suficient de grea pentru a fi stabilă. Nu îndreptați niciodată piesa de prelucrat către discul polizorului cu mâna dvs.



### INTREȚINERE

Utilizați numai accesorii și piese de schimb Milwaukee. Dacă unele din componente care nu au fost descrise trebuie înlocuite, vă rugăm contactați unul din agenții de service Milwaukee (vezi lista noastră pentru service / garanții

Dacă este necesară, se poate comanda o imagine descompusă a sculei. Vă rugăm menționați numărul art. Precum și tipul mașinii tipărit pe etichetă și comandați desenul la agenții de service locali sau direct la Techtronic Industries GmbH, Max-Eyth-Straße 10, 71364 Winnenden, Germany.

### DECLARAȚIE DE CONFORMITATE

Declarăm pe proprie răspundere că produsul descris la secțiunea „Date tehnice”, în combinație cu aparatele AG21 ..., AG24 ..., AGV22 ..., AGVK24 ...

este în conformitate cu toate cerințele relevante ale directive-lor 2011/65/EU (RoHS), 2006/42/CE și cu următoarele norme armonizate:

EN 60745-1:2009 + A11:2010

EN 60745-2-3:2011+A2:2013+A11:2014+A12:2014+A13:2015

EN 50581:2012



Winnenden, 2016-11-02

Alexander Krug / Managing Director

Împuternicit să elaboreze documentația tehnică.

Techtronic Industries GmbH

Max-Eyth-Straße 10, 71364 Winnenden, Germany

## SIMBOLURI



PERICOL! AVERTIZARE! ATENȚIE!



Va rugăm citiți cu atenție instrucțiunile înainte de pornirea mașinii



Purtați întotdeauna ochelari de protecție când utilizați mașina.



Purtați mănuși de protecție!



Purtați o mască de protecție corespunzătoare împotriva prafului.



Purtați căști de protecție



Întotdeauna scoateți stecarul din priză înainte de a efectua intervenții la mașină.



Doar pentru lucrări de tăiere.



Marcaj CE

| ТЕХНИЧКИ ПОДАТОЦИ<br>Хауба за сечење                    | DEC230 K     |
|---------------------------------------------------------|--------------|
| Дијамантен диск за сечење- $\phi$                       | 180 / 230 mm |
| Длабочина на сечење мин. ( $\phi$ 180 / $\phi$ 230 mm)  | 5 mm         |
| Длабочина на сечење макс. ( $\phi$ 180 / $\phi$ 230 mm) | 35 / 60 mm   |
| Тежина                                                  | 1,9 kg       |

## ПРЕДУПРЕДУВАЊЕ

Ве молиме исто така да обратите во секој случај внимание на упатството за употреба на приклучената аголна брусилица. Прочитајте ги сите безбедносни упатства и инструкции.

Заборавање на почитувањето на безбедносните упатства и инструкции можат да предизвикаат електричен удар, пожар и/или тешки повреди.

Сочувајте ги сите безбедносни упатства и инструкции за во иднина.

## СПЕЦИФИЦИРАНИ УСЛОВИ НА УПОТРЕБА

Хаубата за сечење е наменета за брусење заради сечење на камени и керамички материјали со дијамантни дискови за сечење.

Хаубата за сечење е наменета исклучиво за употреба во сува обработка.

Хаубата за сечење смее да се употребува исклучиво со следните наведени аголни брусилицы: Milwaukee AG21 ..., AG24 ..., AGV22 ..., AGVK24 ...

Хаубата за сечење смее да се употребува исклучиво во комбинација со соодветна правосмукалка.

## БЕЗБЕДНОСНИ УПАТСТВА ЗА БРУСЕЧКИ МАШИНИ ЗА ДЕЛЕЊЕ

Заеднички безбедносни напомени за брусење заради сечење со дијамантски диск за сечење:

**a) Ова електро-орудие е наменето да се употребува како машина-брусилица за сечење. Почитувајте ги сите безбедносни упатства, упатства за работа, прикази и податоци што ги добивате заедно со електричниот алат. Доколку не ги почитувате следните упатства, може да дојде до електричен удар, до пожар и/или до тешки повреди.**

**b) Ова електро-орудие не е наменето за полирање, брусење, брусење со шмиргла и челични четки. Секакви употреби, за кои овој алат не е предвиден, можат да предизвикаат загрозувања и повреди.**

**c) Хаубата за сечење мора да биде безбедно нанесена и подесена така што ќе се постигне максимално ниво на безбедност односно најмалиот можен дел на дијамантскиот диск за сечење отворено покажува према корисникот. Хаубата за сечење треба да го заштити корисникот од парчиња кои што ќе се открат при работењето и од случаен контакт со дијамантскиот диск за сечење.**

**d) Употребувајте само дијамантни дискови за сечење за вашиот електро-алат.**

**e) Дозвоениот број на вртежи на дијамантната плоча за сечење мора да биде барем толку висок како што е максималниот број на вртежи наведен на електро-орудието. Дијамантни дискови за сечење кои што се вртат побргу отколку што е тоа дозволено, можат да се скршат и да летаат наоколу.**

**f) Дијамантните плочи за сечење смеат да се употребуваат исклучиво за препорачаната намена. На пример: Никогаш не брусејте со страничната површина на дијамантниот диск за сечење. Дијамантните дискови за сечење се наменети за отстранување на материјал со работ на плочата. Дејството на странична сила врз овие дијамантни дискови за сечење може да ги скрши истите.**

**g) Секогаш употребувајте за дијамантните дискови за сечење што сте ги одбрале неоштетени фланши за стегање, со исправна големина и форма. Соодветните фланши го заштитуваат дијамантниот диск за сечење и на тој начин ја намалуваат опасноста од кршење на дијамантниот диск за сечење.**

**h) Надворешниот дијаметар и дијамантниот диск за сечење мора да соодветствуваат со податоците за димензиите на вашето електро-орудие. Погрешно измерени дијамантни плочи за сечење не можат да бидат соодветно заштитени или контролирани.**

**i) Дијамантните дискови за сечење мора прецизно да одговараат на вретеното за брусење на Вашето електро-орудие. Дијамантните плочи за сечење што не одговараат прецизно на вретеното за брусење на Вашето електро-орудие, се вртат нерамномерно, вибрираат мошне јако и можат да доведат до губење на контролата.**

**j) Не употребувајте оштетени дијамантни дискови за сечење. Пред секоја употреба извршете контрола врз дијамантните дискови за сечење во однос на расцепи и пукнатини, изабеност или голема искористеност. Ако електро-орудието или дијамантниот диск за сечење паднат, проверете дали истите се оштетени или употребете неоштетена дијамантна плоча за сечење. Откако ја имате контролирано и поставено дијамантната плоча за сечење, Вие и лицата, кои што се наоѓаат во близина, треба да бидете вон дометот на ротирачкиот дијамантен диск за сечење и оставете го дијамантниот диск за сечење да работи една минута со максимален број на вртежи. Оштетени дијамантни плочи за сечење најчесто се кршат за време на во овој тест-период.**

**k) Носете опрема за лична заштита. Зависно од употребата, користете целосна визуелна заштита, заштита за очите или заштитни очила. Доколку е потребно, носете маска за заштита од прашина, заштита за ушите, заштитни ракавици или специјална престилка, со која се заштитувате од ситни честички од шлајфовањето и од материјалот. Очите треба да бидат заштитени од страни тела што се разлетуваат наоколу, а кои настануваат при различни употреби. Заштита маска од прашина и за дишење мора да ја филтрираат прашина што се создава при работата. Доколку сте подолго време изложени на гласна бучава, тоа може да предизвика губење на слухот.**



**Mak**

**l) Кај лицата што стојат во близина внимавајте на тоа да се почитува безбедно растојание од вашиот делокруг на работа. Секој што ќе пристапи во делокругот на работа, мора да носи опрема за лична заштита. Можат да се разлетаат парчиња од материјалот кој што се обработува или пак скршени дијамантни дискови за сечење можат да летнат и да предизвикаат повреди и надвор од директното подрачје на работење.**

**т) Држете го електричното орудие исклучиво за изолираните површини за држење за време на операции кај кои што дијамантниот диск за сечење може да дојде во контакт со сокриени струјни водови или со сопствениот мрежен кабел. Контакт со жица под напон исто така ќе направи проводници од металните делови и оној кој ракува со алатот ќе доживее струен удар.**

**п) Мрежниот кабел држете го настрана од дијамантните дискови за сечење кои што се вртат. Доколку ја изгубите контролата врз апаратот, мрежниот кабел може да биде пресечен или зафатен и вашата рака или дланка може да биде повлечена во дијамантниот диск за сечење кој што се врти.**

**о) Никогаш не го оставајте го електро-орудието, сè додека дијамантниот диск за сечење не постигне состојба на комплетно мирување. Дијамантниот диск за сечење кој што се врти може да дојде во контакт со површината на која што се остава и на тој начин можете да ја изгубите контролата врз електро-орудието.**

**р) Не оставајте го електро-алатот да работи додека го носите. Вашата облека може да биде закачена преку случаен контакт со дијамантниот диск за сечење што се врти при што дијамантниот диск за сечење може да се забодне во вашето тело.**

**к) Редовно чистете го отворот за проветрување на вашиот електро-алат. Вентилаторот на моторот влече прашина во кукиштето, а големо насобирање на метална прашина може да предизвика електрични опасности.**

**г) Не употребувајте го електро-алатот во близина на материјали што горат. Таквите материјали можат да се запалат од искри.**

**с) Не употребувајте дијамантни дискови за сечење за кои што се потребни течни средства за ладење. Употребата на вода или на други течни средства за ладење може да доведе до електричен удар.**

**т) Не употребувајте прибор што не е предвиден и препорачан од производителот специјално за овој електро-алат. Доколку извесен прибор можете да го прицврстите на вашиот електричен алат, тоа не претставува гаранција за сигурно употреба.**

### **Повратен удар и референтни безбедносни упатства**

Повратниот удар претставува неочекувана реакција како последица на заглавен или блокиран дијамантен диск за сечење. Заглавувањето или блокирањето доведува до непосредно застанување на ротирачкиот дијамантен диск за сечење. На тој начин неконтролираното електро-орудие се забрзува во спротивна насока од насоката на вртење на дијамантниот диск за сечење во точката на блокирање.

Доколку на пример дијамантен диск за сечење е заглавен или блокиран во работниот материјал, тогаш работ на дијамантниот диск за сечење што навлегува во работниот материјал може да се зачакани и на тој начин може да дојде до излетување на дијамантниот диск за сечење или да биде предизвикан повратен удар. Во таков случај дијамантниот диск за сечење се движи или кон корисникот или од корисникот во спротивен правец, во зависност од правецот на вртење на дијамантниот диск за сечење во точката на блокирање. Притоа дијамантните дискови за сечење можат и да се скршат.

Повратен удар претставува последица од погрешна или неисправна употреба на електро-алатот. Тој може да биде избегнат со соодветни мерки на претпазливост, како што се опишани подолу.

**а) Држете го електро-алатот цврсто и поставете ги вашето тело и вашите раце во позиција, со која ќе можете да дадете отпор на силите од повратиот удар. Секогаш употребувајте ја додатната рачка, доколку постои, за да можете да имате максимална можна контрола над силите од повратиот удар или на моментите на реакција при пуштање во работа. Операторот може да ги контролира силите на повратиот удар и реакционите сили со преземање соодветни мерки на претпазливост.**

**б) Никогаш не ја држете раката во близина на дијамантни дискови за сечење што се вртат. Во случај на повратен удар дијамантниот диск за сечење може да биде исфрлен и да се раздвижи врз вашата рака.**

**с) Избегнувајте, со вашето тело да се движите во подрачјето во кое што дијамантниот диск за сечење би се придвижил во случај на повратен удар. Повратиот удар го насочува електро-орудието во спротивен правец од движењето на дијамантниот диск за сечење на местото на блокирање.**

**д) Работете особено внимателно кај агли, остри рабови итн. Спречувајте ситуации, во кои што дијамантните дискови за сечење се одбиваат од работниот материјал или се заглавуваат во него. Кај агли, остри рабови или во случај на одбивање од работниот материјал, ротирачкиот дијамантен диск за сечење е склон да се заглавува. Тоа предизвикува губење на контролата или повратен удар.**

**е) Не употребувајте лист за пилење со ланци или запчаници. Таквите орудија за примена честопати предизвикуваат повратен удар или губење на контролата врз електро-орудието.**

### **Посебни напомени за безбедност во однос на дијамантското брусење заради сечење:**

**а) Употребувајте исклучиво дијамантски дискови за сечење кои што се наменети за работни посталки на сечење.**

**б) Не употребувајте избани дијамантни дискови за сечење од поголеми електро-орудија. Дијамантните дискови за сечење за поголеми електро-орудија не се наменети за повисоките броеви на вртежи кај помалите електро-орудија и можат да се скршат.**



**Mak**

## Други специјални безбедносни упатства за брусење со делење:

**а) Избегнувајте го блокирањето на дијамантниот диск за сечење или преголем контактен притисок. Не изведувате претерано длабоки засеци.** Преоптоварувањето на дијамантниот диск за сечење го зголемува неговото оптоварување и склоноста кон извртнување или блокирање и со тоа кон можност од повратен удар или кршење на дијамантниот диск за сечење.

**б) Избегнувајте го доменот пред и зад ротирачкиот дијамантен диск за сечење.** Доколку дијамантниот диск за сечење во работниот материјал го придвижувате во спротивен правец од Вашата позиција, тогаш во случај на повратен удар електро-орудието со дискот што се врти може да летне со извонредно голема врзина директно во Ваш правец.

**с) Доколку дијамантниот диск за сечење се заглави или Вие ја прекинете својата работа, исклучете го апаратот и држете го мирно сè додека дискот не застане сосема. Никогаш не се обидувајте да го извлечете дијамантниот диск за сечење додека тој сè уште работи од засекот во материјалот, затоа што во тој случај може да дојде до повратен удар.** Констатирајте и отстранете ја причината за заглавувањето.

**д) Не го вклучувајте електро-орудието повторно, додека тоа се наоѓа во работниот материјал. Најпрво оставете го дијамантниот диск за сечење да го постигне вкупниот број на вртежи пред внимателно да продолжите со сечењето.** Во спротивно дијамантниот диск за сечење може да заглави, да отскокне од работниот материјал или да предизвика повратен удар.

**е) Потпрете ги плочите или големите работни материјали за да го намалите ризикот од повратен удар заради заглавен дијамантен диск за сечење.** Големи материјали за обработка може да свијат како последица на својата тежина. Материјалот за обработка мора да биде потпран на двете страни и тоа како во близина на засекот за делење така и на работ.

**ф) Бидете посебно внимателни при „Дебни засеци,, во постоечки сидови или други подрачја каде што се нема увид.** Дијамантниот диск за сечење кој што влегува во работниот материјал при сечењето во водови на гас или вода, електрични водови или други објекти, може да предизвика повратен удар.

## Останати безбедносни и работни упатства

Избегнувајте фин прав од брусењето на го погоди телото. Никогаш не посегнувајте во зоната на опасната работна површина при вклучена машина.

Во случај на значителни вибрации или појава на други неправилности веднаш исклучете ја машината со цел да ја најдете причината за нив.

Прашината и струготините не смеат да се одстрануваат додека е машината работи.

## РАБОТНИ УПАТСТВА

Дијамантските дискови за сечење користете и чувајте ги согласно препораките на производителот.

Секогаш користете заштитен шлем при грубо одвојување.

Шрафот за штелување мора да биде затегнат пред да се почне со работа со машината.

Секогаш користете ја помошната рачка.

Парчето кое се обработува мора да се прицврсти доколку не е доволно тешко за да биде стабилно. Никогаш не го насочувајте работното парче кон глодачкиот диск со рака.

## ОДРЖУВАЊЕ

Користете само Milwaukee додаточи и резервни делови. Доколку некои од компонентите кои не се опишани треба да бидат заменети, Ве молиме контактирајте ги сервисните агенти на Milwaukee (консултирајте ја листата на адреси).

Доколку е потребно можно е да биде набавен детален приказ на алатот. Ве молиме наведете го бројот на артиклот како и типот на машина кој е отпечатан на етикетата и порачајте ја скицата кај локалниот застапник или директно кај: Techtronic Industries GmbH, Max-Eyth-Straße 10, 71364 Winnenden, Germany.

## ЕУ-ДЕКЛАРАЦИЈА ЗА СООБРАЗНОСТ

Ние во единствена одговорност изјавуваме дека производот опишан во поглавјето „Технички податоци“ во врска со апаратите AG21 ..., AG24 ..., AGV22 ..., AGVK24 ...

е во склад со сите релевантни прописи од регулативата 2011/65/EU (RoHS), 2006/42/EG и следните хармонизирачките нормативни документи:

EN 60745-1:2009 + A11:2010

EN 60745-2-3:2011+A2:2013+A11:2014+A12:2014+A13:2015

EN 50581:2012



Winnenden, 2016-11-02

Alexander Krug / Managing Director

Ополномоштен за составување на техничката документација.

Techtronic Industries GmbH

Max-Eyth-Straße 10, 71364 Winnenden, Germany

## СИМБОЛИ



ВНИМАНИЕ! ПРЕДУПРЕДУВАЊЕ! ОПАСНОСТ!



Ве молиме пред да ја стартувате машината обрнете внимание на упатствата за употреба.



Секогаш при користење на машината носете ракавици.



Носете ракавици!



Не ја вдишувајте. Носете соодветна заштитна маска.



Носете штитник за уши.



Секогаш кога преземате активности врз машината исклучете го кабелот од струјата.



Само за работи на сечење.



CE-знак





| ТЕХНІЧНІ ХАРАКТЕРИСТИКИ<br>Захисний кожух | DEC 230 K    |
|-------------------------------------------|--------------|
| Ø алмазного відрізного диску              | 180 / 230 mm |
| Глибина різання мін. (Ø 180 / Ø 230 mm)   | 5 mm         |
| Глибина різання макс. (Ø 180 / Ø 230 mm)  | 35 / 60 mm   |
| Вага                                      | 1,9 kg       |

## ПОПЕРЕДЖЕННЯ

**Завжди дотримуйтеся інструкцій, наведених у посібнику з експлуатації під'єднаної кутової шліфувальної машини. Прочитайте всі вказівки з техніки безпеки та інструкції.**

Упущення при дотриманні вказівок з техніки безпеки та інструкцій можуть призвести до ураження електричним струмом, пожежі та/або тяжких травм.

**Зберігайте всі вказівки з техніки безпеки та інструкції на майбутнє.**



## ВИКОРИСТАННЯ ЗА ПРИЗНАЧЕННЯМ

Захисний кожух призначений для відрізного шліфування кам'яних та керамічних матеріалів алмазними відрізними дисками.

Захисний кожух призначений тільки для сухої обробки.

Захисний кожух можна використовувати тільки за наступними кутовими шліфувальними машинами: Milwaukee AG21 ..., AG24 ..., AGV22 ..., AGVK24 ...

Захисний кожух може використовуватися тільки в комбінації з відповідним пілососом.

## ВКАЗІВКИ З ТЕХНІКИ БЕЗПЕКИ ДЛЯ ВІДРІЗНИХ ШЛІФУВАЛЬНИХ МАШИН

**Загальні правила техніки безпеки щодо операцій абразивного відрізання діамантовим кругом:**

**a) Цей механізований інструмент призначено для відрізання. Звертайте увагу на всі вказівки з техніки безпеки, вказівки, зображення та дані, які ви отримуєте з приладом.** Недотримання наведених далі інструкцій може спричинити ураження електричним струмом, пожежу та/або тяжкі травми.

**b) Не рекомендується виконувати за допомогою цього інструмента такі операції, як полірування, шліфування, піскоструйна обробка та зачищення металевих щітками.** Використання для цілей, не передбачених для цього електроінструменту, може спричинити небезпеку та травми.

**c) Захисний щиток повинен бути надійно прикріплений до інструмента та розташований таким чином, щоб створювати максимально безпечні умови, тобто щоб якомога менша частина круга, спрямована в бік оператора, була відкритою.** Захисний щиток допомагає захистити оператора від уламків діамантового круга та від випадкового контакту з кругом.

**d) Для вашого електроінструменту використовуйте лише алмазні відрізні диски.**

**e) Номінальна швидкість діамантового круга повинна щонайменше дорівнювати максимальній швидкості, вказаній на інструменті.** Якщо діамантовий круг обертається з швидкістю, що перевищує його номінальну швидкість, круг може зламатися чи розлетітися на шматки.

**f) Діамантові круги необхідно використовувати лише рекомендованим чином.** Наприклад, не виконуйте шліфування боковою стороною діамантового круга.

Діамантові круги призначено для шліфування периферійною частиною круга, тому сили, що діють на бокову частину, можуть спричинити його пошкодження.

**g) Завжди використовуйте непошкоджені фланці правильного розміру та форми відповідно до вибраного діамантового круга.** Належні фланці слугують опорою діамантових кругів і таким чином зменшують вірогідність їх пошкодження. Фланці для діамантових кругів можуть відрізнятись від фланців для шліфувальних кругів.

**h) Зовнішній діаметр і товщина діамантового круга повинні відповідати потужності інструмента.** Діамантові круги неправильного розміру неможливо належним чином контролювати та закрити захисним щитком.

**i) Розмір отвору діамантових кругів і фланців повинен відповідати розміру шпинделя інструмента.** Діамантові круги та фланці з отворами, що не відповідають кріпильному обладданню інструмента, будуть обертатися незбалансовано, матимуть надмірну вібрацію та можуть вийти з-під контролю.

**j) Не використовуйте пошкоджені діамантові круги.** Перед кожним використанням проводьте огляд діамантових кругів і перевіряйте їх на наявність щербин, тріщин, нерівностей й ознак надмірного зношення. Після падіння інструмента чи діамантового круга перевірте їх на наявність пошкодженя або встановіть непошкоджені діамантовий круг. Після огляду й установлення діамантового круга встаньте (а також надайте відповідні інструкції оточуючим) якнайдалі від площини обертання діамантового круга та запустіть інструмент на одну хвилину на максимальній швидкості без навантаження. Як правило, під час цієї перевірки пошкоджені діамантові круги розіб'ються.

**k) Носити індивідуальні засоби захисту.** Залежно від виду робіт користуватися маскою для захисту всього обличчя, засобом для захисту очей або захисними окулярами. Якщо необхідно, одягніть маску для захисту від пилу, засоби захисту органів слуху, захисні рукавиці або спеціальний фартух, який затримує малі частинки від шліфування та часточки матеріалу. Необхідно захищати очі від часточок та деталей, що можуть відлітати під час різних видів застосувань. Фільтруюча захисна маска або маска для захисту від пилу необхідні для фільтрації пилу, що виникає під час роботи. Якщо на органи слуху тривалий час діє гучний шум, це може призвести до втрати слуху.

**l) Зверніть увагу, що інші особи мають дотримуватися безпечної відстані від вашої робочої області. Кожний, хто входить в робочу область, повинен одягти індивідуальні засоби захисту.** Фрагменти заготовки чи поламаного діамантового круга можуть розлетітися та спричинити поранення за межами безпосередньої робочої зони.

**m) Виконуючи операції, під час яких діамантовий круг може сконтактувати з прихованою електропроводкою чи власним шнуром, тримайте інструмент лише за ізольовані поверхні для тримання.** У разі контакту діамантового круга з електропроводкою під напругою незіольовані металеві частини інструмента можуть також опинитися під напругою, що може спричинити ураження оператора електричним струмом.

**n) Розміщуйте шнур на безпечній відстані від діамантового круга, що обертається.** У разі втрати контролю шнур може бути розрізано чи намотано на круг, й інструмент може затягнути вашу руку в напрямку діамантового круга, що обертається.

**o) У жодному разі не кладіть інструмент, доки діамантовий круг не зупиниться повністю.** Діамантовий круг, що обертається, може зачепити поверхню та вирвати інструмент з ваших рук.

**p) Не вмикайте електроінструмент під час перенесення.** Унаслідок випадкового контакту з діамантовим кругом, що обертається, інструмент може намотати ваш одяг і притягнути діамантовий круг до вашого тіла.

**q) Регулярно чистити вентиляційні отвори електроінструменту.** Вентилятор двигуна втягує в корпус пил, велике скупчення металевого пилю може призвести до небезпеки, пов'язаної з електричними приладами.

**r) Не користуйтеся електроінструментом поблизу горючих матеріалів.** Іскри можуть призвести до займання матеріалів.

**s) Не використовуйте діамантові круги, що потребують охолодження рідиною.** Використання води або інших рідких охолоджувальних засобів може призвести до ураження електричним струмом.

**t) Не використовуйте комплектуючі, які не передбачені або не рекомендовані виробником спеціально для цього електроінструменту.** Той факт, що комплектуючі вдається закріпити в електроінструменті, ще не гарантує їх безпечного використання.

### **Віддача та відповідні вказівки з техніки безпеки**

Зворотний удар — це раптова реакція на защемлення чи зупинку діамантового круга, що обертається. Защемлення чи контакт із перешкодами, що спричиняють швидку зупинку діамантового круга, що обертається, може призвести до неконтрольованого викидання інструмента в бік, протилежний напрямку обертання круга (відносно точки зупинки).

Наприклад, якщо діамантовий круг буде защемлено заготовкою чи якщо він наштовхнеться на перешкоду, кромка круга, що контактує з точкою защемлення, може зануритися в поверхню матеріалу, що спричинить вилітання чи викидання інструмента в зворотному напрямку. Діамантовий круг може бути викинуто в бік оператора чи навпаки від оператора залежно від напрямку руху діамантового колеса в точці защемлення. Окрім цього, за таких умов діамантові круги можуть зламатися.

Віддача є наслідком неправильного або помилкового використання електроінструмента. Її можна попередити відповідними запобіжними заходами, як описано нижче.

**a) Міцно тримати електроінструмент, тіло та руки мають бути в такому положенні, при якому вони можуть компенсувати сили віддачі.** Завжди використовувати додаткову рукоятку, якщо вона є, щоб в максимальній мірі контролювати сили віддачі або зворотні моменти при розгоні. Користувач може відповідними запобіжними заходами управляти віддачею та зворотними силами.

**b) Ніколи не наближайте руку в бік діамантового круга, що обертається.** Діамантовий круг може відскочити в бік вашої руки.

**c) Не ставьте на одній лінії з діамантовим кругом, що обертається.** Унаслідок зворотного удару інструмент буде відкинуто у напрямку, протилежному напрямку руху діамантового круга в точці контакту з перешкодою.

**d) Під час роботи з кутами, гострими кромками тощо будьте максимально обережні.** Уникайте вібрації та контакту з перешкодами, що заважають руху діамантового круга. Кути, гострі кромки та вібрація можуть призводити до раптової зупинки діамантового круга, що обертається, через контакт із перешкодою, що може призвести до зворотного удару чи втрати контролю.

**e) Не використовувати ланцюгове або зубчате пилкове полотно.** Такі вставні інструменти часто спричиняють віддачу або втрату контролю над електроінструментом.

### **Спеціальні правила безпеки для операцій відрізання діамантовим кругом:**

**a) Використовуйте лише діамантові круги, рекомендовані для абразивного відрізання.**

**b) Не використовуйте зношені діамантові круги з інструментів більшого розміру.** Діамантові круги з інструментів більшого розміру не придатні для роботи на більш високих швидкостях менших інструментів і можуть розлетітися на шматки.

### **Подальші особливі вказівки з техніки безпеки для відрізного шліфування:**

**a) Не перетискайте діамантовий круг й уникайте надмірного тиску. Не намагайтеся зробити розріз надмірної глибини.** Докладання надмірних зусиль до діамантового круга збільшує навантаження, чутливість до згинання чи перекручування діамантового круга всередині розрізу, а також збільшує вірогідність зворотного удару чи пошкодження діамантового круга.

**b) Не ставьте на одній лінії з діамантовим кругом, що обертається, а бо за ним.** Коли діамантовий круг в робочій точці рухається в протилежному від вас напрямку, може виникнути зворотний удар, який виштовхне діамантовий круг і весь інструмент безпосередньо в ваш бік.

**c) У разі заїдання діамантового круга чи в разі припинення розрізання з будь-якої причини вимкніть інструмент і тримайте його, не рухаючись, доки діамантовий круг не зупиниться повністю. Ніколи не намагайтеся витягнути з розрізу діамантовий круг, що обертається, в протилежному випадку може статися зворотний удар.** Визначити та усунути причину заклинювання.



**д) У жодному разі не перезапускайте операцію розрізання, коли інструмент знаходиться в заготовці. Дайте діамантовому кругу досягти повної швидкості, а потім обережно продовжуйте розрізання. Якщо продовжити розрізання, коли інструмент знаходиться в заготовці, може статися заїдання, викидання інструмента чи зворотний удар.**

**е) Підтримуйте панелі чи будь-які заготовки великого розміру, щоб мінімізувати ризик зворотного удару чи заземлення діамантового круга. Великі заготовки можуть прогинатися під власною вагою. Заготовка повинна мати опору з обох боків, поблизу розрізу та на краю.**

**ф) Будьте особливо обережні при виконанні „кишень“ в змонтованих стінах або на інших ділянках з поганим оглядом. Під час руху діамантовий круг може розрізати газо- чи водопровід, електропроводку й інші об'єкти, що спричинить зворотний удар.**

#### Додаткові інструкції з техніки безпеки та експлуатації

Уникайте потрапляння шліфувального пилу на тіло.

Частина тіла не повинні потрапляти в небезпечну область машини, коли вона працює.

Негайно вимкнути прилад, якщо виникає помітна вібрація або інші небажані явища. Перевірте машину, щоб встановити причину.

Не можна видаляти стружку або уламки, коли машина працює.

#### ВКАЗІВКИ ЩОДО ЕКСПЛУАТАЦІЇ

Завжди використовувати та зберігати алмазні відрізи диски відповідно до вказівок виробника.

При різанні завжди працювати з відповідним захисним кожухом.

Фланцева гайка має бути затягнена перед введенням приладу в дію.

Завжди користуйтеся додатковою рукояткою.

Якщо заготовка недостатньо важка, щоб лежати стабільно, зафіксуйте її. У жодному разі не переміщуйте заготовку вручну в бік діамантового круга.

#### ОБСЛУГОВУВАННЯ

Використовувати тільки комплектуючі та запчастини Milwaukee. Деталі, заміна яких не описується, замінювати тільки в відділі обслуговування клієнтів Milwaukee (зверніть увагу на брошуру „Гарантія / адреси сервісних центрів“).

У разі необхідності можна запросити креслення з зображенням вузлів машини в перспективному вигляді, для цього потрібно звернутися в ваш відділ обслуговування клієнтів або безпосередньо в Techtronic Industries GmbH, Max-Eyth-Straße 10, 71364 Winnenden, Німеччина, та вказати тип машини та шестизначний номер на фірмовій таблиці з даними машини.

#### СЕРТИФІКАТ ВІДПОВІДНОСТІ ВИМОГАМ ЄС

Ми заявляємо на власну відповідальність, що виріб, описаний в „Технічних даних“ по відношенню до приладів AG21 ..., AG24 ..., AGV22 ..., AGVK24 ...

відповідає усім застосовним положенням директиви 2011/65/EU (RoHS), 2006/42/EG та наступним гармонізованим нормативним документам:

EN 60745-1:2009 + A11:2010  
EN 60745-2-3:2011+A2:2013+A11:2014+A12:2014+A13:2015  
EN 50581:2012



Winnenden, 2016-11-02

Alexander Krug / Managing Director  
Уповноважений із складання технічної документації.  
Techtronic Industries GmbH  
Max-Eyth-Straße 10, 71364 Winnenden, Germany

#### СИМВОЛИ



УВАГА! ПОПЕРЕДЖЕННЯ! НЕБЕЗПЕЧНО!



Уважно прочитайте інструкцію з експлуатації перед введенням приладу в дію.



Під час роботи з машиною завжди носити захисні окуляри.



Носити захисні рукавиці!



Носити відповідну маску для захисту від пилу.



Використовувати засоби захисту органів слуху!



Перед будь-якими роботами на машині витягнути штекер із штепсельної розетки.



Тільки для робіт з відрізання.



Знак CE



مخصصة لأعمال القطع فقط



علامة المطابقة الأوروبية



## الصيانة

استخدم فقط ملحقات ميلوكي وكذلك قطع غيار ميلوكي. إذا كانت المكونات التي يجب تغييرها غير مذكورة، يرجى الاتصال بأحد عملاء صيانة ميلوكي (انظر قائمة عناوين الضمان/الصيانة الخاصة بنا).

عند الحاجة يمكن طلب رمز انفجار الجهاز بعد ذكر طراز الآلة والرقم السداسي المذكور على بطاقة طاقة الآلة لدى جهة

خدمة العملاء أو مباشرة لدى شركة Techtronic Industries GmbH, Max-Eyth-Straße 10, 71364 Winnenden ألمانيا

## إعلان المطابقة - الاتحاد الأوروبي

نُقر بمسؤوليتنا الكاملة عن المنتج الموصوف تحت بند "البيانات الفنية" مع الأجهزة .AG21 ..., AG24 ..., AGV22 ..., AGVK24 ..

مطابق للوائح ذات الصلة بمتطلبات توجيه معايير الاتحاد الأوروبي 2011/65/EU (اختبار القيود على استخدام المواد الخطيرة (RoHS) و 2006/42/EC واستخدام وثائق المعايير المتوافقة التالية:

EN 60745-1:2009 + A11:2010  
EN 60745-2-3:2011+A2:2013+A11:2014+  
A12:2014+A13:2015  
EN 50581:2012



2016-11-02, Winnenden



Alexander Krug

Alexander Krug / Managing Director  
معمدة للمطابقة مع الملف الفني

Techtronic Industries GmbH  
Max-Eyth-Straße 10, 71364 Winnenden,  
Germany

## زومرلا

تنبيه! تحذير! خطر!



يرجى قراءة التعليمات بعناية قبل بدء تشغيل الجهاز.



ارتد دائماً نظارات الوقاية عند استخدام الجهاز.



ارتد القفازات!



لا تستنشق هذه الأتربة. ارتد قناعاً واقياً من الأتربة مناسباً.



ارتد واقيات الأذن!



افصل دائماً المقابس عن المقبس قبل تنفيذ أي عمل بالجهاز.



تحذيرات السلامة الخاصة بعمليات قطع الارتداء:

- (a) لا تستخدم إلا الأدوات بتجليخ بكسارة الماس الموصى بها لعمليات قطع المواد الكاشطة.
- (b) لا تستخدم دوايب تجليخ بالية من الأدوات الكهربائية الأعلى. يعد دوايب تجليخ بكسارة الماس جيداً للأداء الكهربائي الأكبر غير مناسب للسرعة الأعلى لأداة أصغر وقد ينفجر.

تحذيرات السلامة المحددة الإضافية لعمليات القطع والكشط:

- (a) لا، "تحشر" دوايب تجليخ بكسارة الماس أو تستخدم ضغطاً زائداً. لا تحاول الوصول إلى عمق زائد للقطع. يؤدي الإجهاد الزائد على دوايب تجليخ بكسارة الماس إلى زيادة الحمل والتأثير على لف أو ربط دوايب تجليخ بكسارة الماس في القطع، إضافة إلى إمكانية الارتداد أو كسر دوايب تجليخ بكسارة الماس.

- (b) لا تضع جسدك بحيث يتماشى مع دوايب تجليخ دوار بكسارة الماس، وخلفه. عندما يتحرك دوايب تجليخ بكسارة الماس، عند نقطة التشغيل، بعيداً عن جسدك، فقد يدفع الارتداد المحتمل دوايب تجليخ الغزل بكسارة الماس والأداة الكهربائية تجاهك مباشرة.

- (c) عند ربط دوايب تجليخ بكسارة الماس أو عند مقاطعة عملية تقطيع لأي سبب، أوقف تشغيل الأداة الكهربائية وأمسك بها دون أن تتحرك حتى يتوقف دوايب تجليخ بكسارة الماس تماماً. تجنب محاولة إزالة دوايب تجليخ بكسارة الماس من القطع عندما يكون دوايب تجليخ بكسارة الماس في حالة حركة، وإلا قد يحدث ارتداد. نتحقق من الأمر واتخذ الإجراءات التصحيحية اللازمة للقضاء على أي سبب لوعوج القرص.

- (d) لا تعيد تشغيل عملية التقطيع في قطعة الشغل. اترك دوايب القطع بعناية. قد يتم ربط دوايب تجليخ بكسارة الماس أو يتحرك أو يرتد في حالة إعادة تشغيل الأداة الكهربائية في قطعة الشغل.

- (e) ادم الحواف والخزائن على قطعة شغل كبيرة الحجم تعمل على التخلص من خطر تعرض دوايب تجليخ بكسارة الماس إلى القرص والارتداد. يجب وضع دعائم تحت قطعة العمل بالقرب من خط القطع وحافة قطعة العمل على كلا جانبي القرص.

- (f) توخي الحذر الشديد عند استخدام "القاطع الجيبي" للعمل في الحوائط أو في مناطق أخرى غير ظاهرة. يمكن لدوايب تجليخ بارز بكسارة الماس قطع أنابيب الماء أو الغاز، أو الأسلاك الكهربائية أو الأجسام التي قد تتسبب في ارتداد.

إرشادات أمان وعمل إضافية

- تجنب اصطدام الغبار المشار بجسدك. لا تصل أبداً إلى منطقة الخطر للألة عندما تكون قيد التشغيل. قم بإيقاف تشغيل الماكينة مباشرة في حالة حدوث اهتزازات شديدة أو غير ذلك من أعطال التشغيل. افحص الماكينة للتعرف على السبب. لا يجب إزالة النشارة والشظايا أثناء تشغيل الألة.

#### نصائح العمل

قم باستخدام وتخزين اسطوانات القطع معينة الشكل وفقاً لتعليمات الشركة المصنعة فقط.

استخدم دائماً واقي السلامة عند القيام بعملية القطع.

يجب إحكام ربط صمامولة الضبط قبل بدء تشغيل الماكينة.

استخدم دائماً المقبض الإضافي.

يتعين أن تكون قطعة الشغل ثابتة إذا لم تكن ثقيلة بدرجة كافية لتكون ثابتة. لا تقود قطعة الشغل إلى دوايب تجليخ بكسارة الماس بيديك.

(n) ضع السلك بعيداً عن دوايب تجليخ الغزل بكسارة الماس. إذا فقدت التحكم، فقد يتعرض السلك للقطع أو التمزق، وقد يتم سحب يدك أو ذراعك إلى دوايب تجليخ الغزل بكسارة الماس.

(o) تجنب وضع الأداة الكهربائية بالأسفل حتى يتوقف دوايب تجليخ بكسارة الماس تماماً. قد يتشبث دوايب تجليخ الغزل بكسارة الماس بالسطح ويسحب الأداة الكهربائية بعيداً عن سيطرتك.

(p) لا تشغل الألة أثناء حملها بجانبك. قد يؤدي التلامس العارض مع دوايب تجليخ الغزل بكسارة الماس إلى تمزق ملابسك وسحب دوايب تجليخ بكسارة الماس إلى جسدك.

(q) نظف فتحات تهوية الألة دورياً. ستعمل مروحة المحرك على سحب الغبار إلى داخل المثبيت مما يؤدي إلى تراكم برادة المعادن مسبباً مخاطر كهربائية.

(r) لا تشغل الألة بالقرب من المواد القابلة للاشتعال. فقد يؤدي الشرر إلى إشعال تلك المواد.

(s) لا تستخدم دوايب تجليخ بكسارة الماس تتطلب مواد تبريد سائلة. فقد يؤدي استخدام الماء أو سوائل التبريد إلى حدوث صدمة كهربائية.

(t) لا تستخدم الملحقات غير المصممة لهذه الألة والتي لم يوصى بها المصنّع. نظراً لأنه يمكن تركيب أحد الملحقات بالألة الكهربائية الخاصة بك، فإنه لا يمكن ضمان التشغيل الآمن.

الارتداد والتحذيرات المتعلقة به

يعد الارتداد رد فعل مفاجئاً إلى دوايب تجليخ دوار بكسارة الماس متمزق أو مقروص. يتسبب القرص أو التمزق في التوقف السريع لدوايب تجليخ دوار بكسارة الماس والذي بدوره يؤدي إلى فرض عمل الأداة الكهربائية غير المتحكم فيها في الاتجاه المعاكس لدوران دوايب تجليخ بكسارة الماس في نقطة الربط.

على سبيل المثال، في حالة تعرض دوايب تجليخ بكسارة الماس للتمزق أو القرص من قبل قطع التصنيع، يمكن حفر الحواف لدوايب التجليخ الداخلي في نقطة القرص لسطح المواد ما يسبب عمل دوايب تجليخ بكسارة الماس أو توقفها. قد يقفز دوايب تجليخ بكسارة الماس باتجاه العامل أو بعيداً عنه، وفقاً لاتجاه حركة دوايب تجليخ بكسارة الماس عند نقطة القرص. وقد تنكسر دوايب تجليخ بكسارة الماس أيضاً تحت هذه الظروف.

يحدث الارتداد نتيجة للاستخدام الخاطئ للألة الكهربائية وأو إجراءات أو أوضاع التشغيل غير الصحيحة ويمكن تجنب هذا الارتداد باتخاذ التدابير الموضحة أدناه.

(a) اعمل على إمساك الألة الكهربائية بإحكام ووظف جسدك وذراعك لمساعدتك على مقاومة قوى الارتداد. استخدم دائماً مقبض إضافي، إن وجد، للحصول على أقصى مستوى من التحكم في الارتداد أو رد فعل عزم الدوران عند بدء التشغيل. يستطيع المشغل التحكم في قوى رد فعل العزم أو الارتداد، إذا ما اتخذ التدابير اللازمة.

(b) تجنب وضع يديك بالقرب من دوايب تجليخ دوار بكسارة الماس. قد يرتد دوايب تجليخ بكسارة الماس إلى يديك.

(c) لا تضع جسدك بحيث يتماشى مع دوايب تجليخ دوار بكسارة الماس. سيؤدي الارتداد إلى دفع الأداة في الاتجاه المعاكس لحركة دوايب تجليخ بكسارة الماس في نقطة التمزق.

(d) استخدم العناية الخاصة عند العمل في الزوايا والحواف الحادة، وما إلى ذلك. تجنب الارتداد لدائرة الملابس وتمزيق دوايب تجليخ بكسارة الماس. تميل الزوايا والحواف الحادة أو الارتداد لدائرة الملابس إلى تمزيق دوايب تجليخ دوار بكسارة الماس وتسبب في فقدان التحكم أو الارتداد.

(e) لا تركيب سلسلة منشار أو شفرة نحت الخشب أو شفرة منشار مسننة. فمثل هذه الشفرات تؤدي إلى حدوث ارتدادات مفاجئة وفقدان السيطرة على الألة الكهربائية.

|              |                                            |
|--------------|--------------------------------------------|
| DEC 230 K    | البيانات الفنية<br>واقى السلامة عند التقطع |
| mm 230 / 180 | قصر قطع - Ø                                |
| mm 5         | عمق القطع الحد الأدنى (Ø 180 / Ø 230 mm)   |
| mm 60 / 35   | عمق القطع الحد الأقصى (Ø 180 / Ø 230 mm)   |
| kg 1.9       | الوزن                                      |

## تحذير

**(f)** يتعين استخدام دواليب تجليخ بكسارة الماس فقط للاستخدامات الموصى بها، على سبيل المثال: يجب ألا يتم الجليخ باستخدام جانب دولاب تجليخ بكسارة الماس. يتم تصميم دواليب تجليخ بكسارة الماس من أجل التجليخ المحدي، ولذلك فقد يتسبب استخدام القوى الجانبية على هذه الدواليب في تحطمها.

**(g)** احرص دوماً على استخدام فلنجات الدواليب غير الثالفة التي تتمتع بالشكل والحجم الصحيح لدواليب التجليخ بكسارة الماس المحدد. تدعم فلنجات الدواليب الصحيحة دولاب تجليخ بكسارة الماس، ما يؤدي إلى تقليل احتمالية تعرض الدواليب للكسر. قد تكون الفلنجات المستخدمة لدواليب تجليخ بكسارة الماس مختلفة عن فلنجات دولاب التجليخ.

**(h)** يلزم أن يكون السمك والقطر الخارجي لدواليب تجليخ بكسارة الماس لديك في نطاق معدل السرعة للأداة الكهربائية. لا يمكن حماية دواليب تجليخ بكسارة الماس التي لا تتمتع بالحجم الصحيح أو التحكم فيها بدرجة كافية.

**(i)** يتعين أن يكون حجم محور الدواليب للفلنجات ودواليب بصورة صحيحة. الفلنجات ودواليب تجليخ بكسارة الماس التي تحتوي على فتحات محور الدواليب التي لا تتطابق مع جهاز تعليق الأداة الكهربائية ستفقد توازنها وتتهتز بصورة مفرطة وقد تتسبب في فقدان التحكم.

**(j)** لا تستخدم دواليب تجليخ تالفة بكسارة الماس. قبل كل استخدام، افحص دواليب التجليخ بكسارة الماس بحثاً عن الكسور والشقوق أو الفتحات أو البلى الزائد. في حالة سقوط الأداة الكهربائية أو دولاب تجليخ بكسارة الماس، افحص بحثاً عن الضرر أو ركب دولاب تجليخ بكسارة الماس غير تالف. بعد فحص دولاب تجليخ بكسارة الماس وتركيبه، حدد موقعك أنت والمتفرجين بعيداً عن مسطح دولاب تجليخ بكسارة الماس دوار، وقم بتشغيل الأداة الكهربائية بعد أقصى لا يوجد سرعة حمل لدقيقة واحدة، وتفصل دواليب التجليخ التالفة بكسارة الماس خلال وقت هذا الاختبار.

**(k)** ارتد معدات الحماية الشخصية. بناءً على نوع التطبيق، استخدم واقى الوجه ونظارات واقية أو نظارات الوقاية. حيثما كان ملائماً، ارتد معدات الحماية مثل، قناع الغبار، وواقبات الأذن، والقفازات والمنزل القادر على وقف أجزاء الكشط الصغيرة أو الشظايا المتطايرة من قطعة العمل. يجب أن تكون واقبات العين قادرة على وقف الفتات المتطايرة الناتج عن العديد من العمليات. يجب أن يكون قناع الغبار أو كمامة التنفس قادرة على ترشيح الجسيمات الناتجة عن العملية التي تقوم بها. قد يسبب التعرض لمستوى مرتفع من الضوضاء لفترات طويلة إلى فقدان السمع.

**(l)** اعمل على بقاء مراقبتك بعيداً عن منطقة العمل بمسافة كافية لتأمينهم. يتعين على أي شخص يدخل منطقة العمل ارتداء معدات الوقاية الشخصية. قد تتطاير أجزاء قطع التصنيع أو دولاب تجليخ مكسور بكسارة الماس وتتسبب في إصابة بعيدة عن المنطقة القبلية للتشغيل.

**(m)** امسك الأداة الكهربائية من خلال الأسطح القابضة العازلة فقط، عند إجراء عملية يمكن لدواليب تجليخ بكسارة الماس خلالها لمس الأسلاك المخفية أو سلكها الخاص. قد يجعل دولاب تجليخ بكسارة الماس الذي يلامس السلك المكهرب، الأجزاء المعدنية المعرضة من الأداة الكهربائية مكهربة وقد تصيب العامل بصدمة كهربائية.

احرص على قراءة دليل تشغيل جلاخة الزوايا المتصلة دوماً. اقرأ جميع تحذيرات السلامة وجميع التعليمات، بما فيها. قد يؤدي الفشل في مراعاة التحذيرات والتعليمات إلى التعرض للإصابة بصدمة كهربائية أو الحريق و/أو إصابة خطيرة. احتفظ بجميع التحذيرات والتعليمات للرجوع إليها مستقبلاً.

## شروط الاستخدام المحددة

يكون الغرض من ارتداء واقى القطع هو الحماية من عمليات تقطيع وكشط الأحجار والسيراميك باستخدام دواليب تجليخ معينة الشكل.

يعد واقى السلامة عند التقطيع مناسباً فقط عند العمل دون الاستعانة بميها.

يجب عدم استخدام واقى القطع إلا مع جلاخات الزوايا التالية: Milwaukee AG21 ..., AG24 ..., AGV22 ..., AGVK24 ...

يجب عدم استخدام واقى القطع إلا مع مكسنة كهربائية مناسبة.

## تحذيرا السلامة الخاصة بألة القطع

تحذيرات السلامة الشائعة لعمليات قطع المواد الكاشطة باستخدام دولاب تجليخ بكسارة الماس:

**(a)** هذه الأداة الكهربائية مصممة للعمل كأداة قطع. هذه الأداة الكهربائية مخصصة للاستخدام كجهاز صقل وتلميع. اقرأ جميع تحذيرات السلامة، والتعليمات، والصور التوضيحية والمواصفات المتوفرة مع هذه الأداة. قد يؤدي عدم مراعاة التعليمات المدرجة أدناه إلى التعرض للإصابة بصدمة كهربائية أو الحريق و/أو إصابة خطيرة.

**(b)** ولا يوصى بإجراء عمليات مثل التلميع والتجليخ والصنفرة بالرميل والتنظيف بالفرشاة السلكية باستخدام هذه الأداة الكهربائية. قد تتسبب العمليات التي لم يتم تصميم الآلة الكهربائية لها في مخاطر كما قد تسبب التعرض للإصابة الشخصية.

**(c)** يتعين تثبيت واقى التقطيع بالأداة الكهربائية بإحكام وتثبيتها بحيث يضمن توفر أعلى مستويات السلامة، حيث يتم تعريض أقل قدر ممكن من عجلة التجليخ تجاه العامل. يعمل واقى التقطيع على حماية العامل من أجزاء دولاب تجليخ بكسارة الماس المكسورة والملاصقة غير المقصودة لعجلة التجليخ.

**(d)** استخدم أقراص القطع معينة الشكل فقط في الآلة الكهربائية الخاصة بك.

**(e)** يتعين أن تكون السرعة المقدرة لدواليب تجليخ بكسارة الماس على الأقل مساوية لأقصى سرعة محددة على الأداة الكهربائية، حيث قد تتعرض دواليب تجليخ بكسارة الماس التي تعمل بسرعة أكبر من سرعتها المقدرة إلى الكسر والتطاير.



Ara

Copyright 2016

Techtronic Industries GmbH  
Max-Eyth-Straße 10  
71364 Winnenden  
Germany

+49 (0) 7195-12-0

(11.16)

**4931 4251 11**