

Read operator's manual.
Lesen Sie die Bedienungsanleitung.
Lire les instructions d'emploi.
Leggere le istruzioni per l'uso.
Lea el manual de instrucciones.
Lea o manual de instruções.
Lees de gebruiksaanwijzing.
Læs betjeningsvejledningen.
Les bruksanvisningen.
Läs bruksanvisningen.
Lue käyttöohje.
Διαβάστε τις οδηγίες χρήσεως.
Kullanma kilavuzunu okuyunuz.
Přečtete si návod k obsluze.
Prečítajte si návod na obsluhu.
Należy przeczytać instrukcję obsługi.

Olvasza el az üzemeltetési útmutatót.
Preberite navodila za uporabo.
Pročitajte uputu za posluživanje.
Izlasiet lietošanas instrukciju.
Perskaitykite naudojimo instrukciją.
Lugege kasutusjuhendit.
Прочтите инструкцию по эксплуатации.
Прочетете ръководството за експлоатация.
Citíťj instrucțiunile de utilizare.
Прочитајте го упатството за употреба.
Прочітайте інструкцію з експлуатації.
إقرأ دليل الاستخدام.

Quickstartguide M12 PL

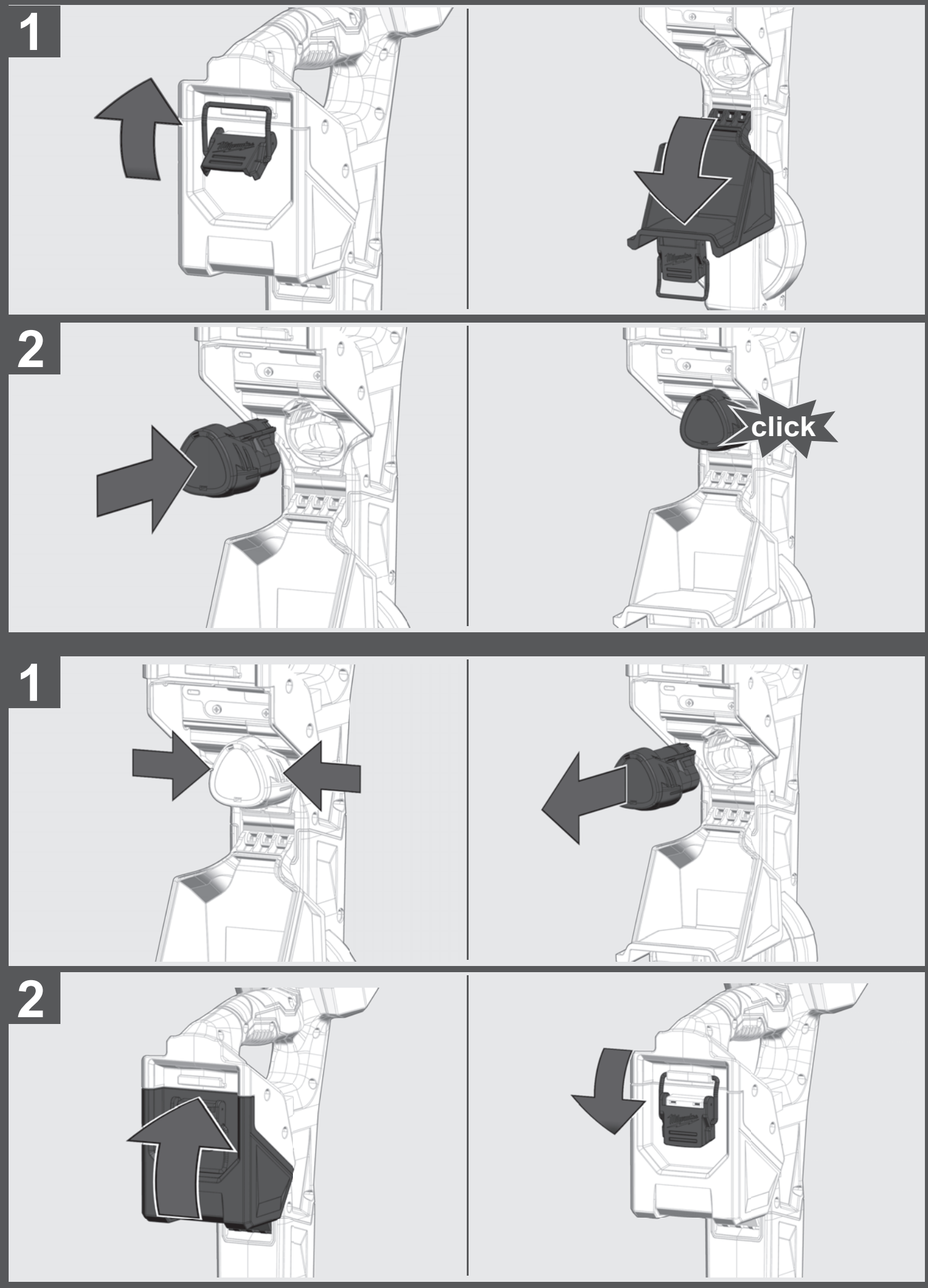

EC-DECLARATION OF CONFORMITY

Hereby, Techtronic Industries GmbH declares that the radio equipment type M12 PL is in compliance with Directive 2014/53/EU. The full text of the EU declaration of conformity is available at the following internet address: <http://services.milwaukeeetool.eu>
Bluetooth-version: 4.0 BT signal mode
Frequency band(s) of Bluetooth: 2402-2480 MHz
Maximum radio-frequency power transmitted in the frequency band(s): 1.8 dBm

CE-KONFORMITÄTSEKHLÄRUNG

Hiermit erklärt Techtronic Industries GmbH, dass der Funkanlagenotyp M12 PL der Richtlinie 2014/53/EU entspricht. Der vollständige Text der EU-Konformitätserklärung ist unter der folgenden Internetadresse verfügbar: <http://services.milwaukeeetool.eu>
Bluetooth-Version: 4.0 BT signal mode
Bluetooth-Frequenzband (Frequenzbänder): 2402-2480 MHz
Maximale Hochfrequenzleistung im übertragenen Frequenzband (Frequenzbänder): 1,8 dBm

DÉCLARATION CE DE CONFORMITÉ

Le soussigné, Techtronic Industries GmbH, déclare que l'équipement radioélectrique du type M12 PL est conforme à la directive 2014/53/UE. Le texte complet de la déclaration UE de conformité est disponible à l'adresse internet suivante: <http://services.milwaukeeetool.eu>
Version Bluetooth: 4.0 BT signal mode
Bande (bandes) de fréquence Bluetooth: 2402-2480 MHz
Puissance max. à haute fréquence dans la/les bande/bandes de fréquence transmise/transmises: 1,8 dBm

DICHAZIONE DI CONFORMITÀ CE

Il fabbricante, Techtronic Industries GmbH, dichiara che il tipo di apparecchiatura radio M12 PL è conforme alla direttiva 2014/53/UE. Il testo completo della dichiarazione di conformità UE è disponibile al seguente indirizzo Internet: <http://services.milwaukeeetool.eu>
Versione Bluetooth: 4.0 BT signal mode
Banda (bande) di frequenza Bluetooth: 2402-2480 MHz
Potenza ad alta frequenza massima nella banda/bande di frequenza trasmessa/trasmesse: 1,8 dBm

DECLARACION DE CONFORMIDAD CE

Por la presente, Techtronic Industries GmbH declara que el tipo de equipo radioeléctrico M12 PL es conforme con la Directiva 2014/53/UE. El texto completo de la declaración UE de conformidad está disponible en la dirección Internet siguiente: <http://services.milwaukeeetool.eu>
Versión Bluetooth: 4.0 BT signal mode
Banda(s) de frecuencia Bluetooth: 2402-2480 MHz
Potencia máxima de alta frecuencia transmitida en la(s) banda(s) de frecuencia: 1,8 dBm

DECLARAÇÃO DE CONFORMIDADE CE

O abaixo assinado Techtronic Industries GmbH declara que o presente tipo de equipamento de rádio M12 PL está em conformidade com a Diretiva 2014/53/UE. O texto integral da declaração de conformidade está disponível no seguinte endereço de Internet: <http://services.milwaukeeetool.eu>
Versão Bluetooth: 4.0 BT signal mode
Banda de frequência Bluetooth (bandas de frequência): 2402-2480 MHz
Potência de alta frequência máxima na banda de frequência transmitida (bandas de frequência): 1,8 dBm

EC - VERKLARING VAN OVEREENSTEMMING

Hierbij verklaar ik, Techtronic Industries GmbH, dat het type radioapparatuur M12 PL conform is met Richtlijn 2014/53/EU. De volledige tekst van de EU-conformiteitsverklaring kan worden geraadpleegd op het volgende internetadres: <http://services.milwaukeeetool.eu>
Bluetooth-versie: 4.0 BT signal mode
Bluetooth-frequentieband (frequentiebanden): 2402-2480 MHz
Maximaal hoogfrequent vermogen in de uitgezonden frequentieband (frequentiebanden): 1,8 dBm

CE-KONFORMITETSERKLÆRING

Hermed erklærer Techtronic Industries GmbH, at radioudstyrstypen M12 PL er i overensstemmelse med direktiv 2014/53/EU. EU-overensstemmelseserklæringens fulde tekst kan findes på følgende internetadresse: <http://services.milwaukeeetool.eu>
Bluetooth-version: 4.0 BT signal mode
Bluetooth-frekvensbånd: 2402-2480 MHz
Maksimal højfrekvens effekt i overført (overførte) frekvensbånd: 1,8 dBm

CE-SAMSVARSEKHLÆRING

Techtronic Industries GmbH erklærer herved at radio anlegget av type M12 PL overensstemmer med EU retningslinje 2014/53/EU. Hele teksten til EU-konformitetserklæringen er tilgjengelig på følgende internet-adresse: <http://services.milwaukeeetool.eu>
Bluetooth-versjon: 4.0 BT signal mode
Bluetooth-frekvensbånd (Frekvensbånd): 2402-2480 MHz
Maksimal høyfrekvens ytelse i det overførte frekvensbånd (Frekvensbånd): 1,8 dBm

CE-FÖRSÄKRAN

Härmed försäkrar Techtronic Industries GmbH att denna typ av radioutrustning M12 PL överensstämmer med direktiv 2014/53/EU. Den fullständiga texten till EU-försäkran om överensstämmelse finns på följande webbadress: <http://services.milwaukeeetool.eu>
Bluetooth-Version: 4.0 BT signal mode
Bluetooth-frekvensband: 2402-2480 MHz
Maximal högfrekvens effekt på det överförda frekvensbandet (de överförda frekvensbanden): 1,8 dBm

TODISTUS CE-STANDARDINMUKAISUUDESTA

Techtronic Industries GmbH vakuuttaa, että radiolaitetyypin M12 PL on direktiivin 2014/53/EU mukainen. EU-vaatimustenmukaisuusvakuutuksen täysimittainen teksti on saatavilla seuraavassa internetosoitteessa: <http://services.milwaukeeetool.eu>
Bluetooth-versio: 4.0 BT signal mode
Bluetooth-taajuus (taajuudet): 2402-2480 MHz
Suurin suurtaajuusteho välitetyllä taajuudella (taajuuksilla): 1,8 dBm

ΔΗΛΩΣΗ ΠΙΣΤΟΤΗΤΑΣ ΕΚ

Με την παρούσα ο/η Techtronic Industries GmbH, δηλώνει ότι ο ραδιοεξοπλισμός M12 PL πληροί την οδηγία 2014/53/EE. Το πλήρες κείμενο της δήλωσης συμμόρφωσης ΕΕ διατίθεται στην ακόλουθη ιστοσελίδα στο διαδίκτυο: <http://services.milwaukeeetool.eu>
Έκδοση Bluetooth: 4.0 BT signal mode
Ζώνη/ες συχνοτήτων Bluetooth: 2402-2480 MHz
Μέγιστη ισχύς υψηλής συχνότητας στη/ς μεταδιδόμενη/ες ζώνη/ες συχνοτήτων: 1,8 dBm

CE UYGUNLUK BEYANI

Techtronic Industries GmbH şirket işbu suretle M12 PL modeli radyo ekipmanının 2014/53/AB sayılı direktife uygun olduğunu beyan eder. AB uygunluk beyanının tam metnine şu internet adresinden bakılabilir: <http://services.milwaukeeetool.eu>
Bluetooth sürümü: 4.0 BT signal mode
Bluetooth frekans bandı (frekans bantları): 2402-2480 MHz
Aktarılan frekans bantındaki (frekans bantlarındaki) maksimum yüksek frekans gücü: 1,8 dBm

CE-PROHLÁŠENÍ O SHODĚ

Tímto Techtronic Industries GmbH prohlašuje, že typ rádiového zařízení M12 PL je v souladu se směrnici 2014/53/EU. Úplné znění EU prohlášení o shodě je k dispozici na této internetové adrese: <http://services.milwaukeeetool.eu>
Verze Bluetooth: 4.0 BT signal mode
Frekvenční pásmo (frekvenční pásma) Bluetooth: 2402-2480 MHz
Maximální vysokofrekvenční výkon v přeneseném frekvenčním pásmu (frekvenčních pásmach): 1,8 dBm

CE - VYHLÁSENIÉ KONFORMITY

Spoločnosť Techtronic Industries GmbH týmto vyhlasuje, že rádiové zariadenie typu M12 PL zodpovedá smernici 2014/53/EU. Kompletné doslovné znenie ES vyhlásenia o zhode si môžete pozrieť na nasledujúcej internetovej adrese: <http://services.milwaukeeetool.eu>
Verzia Bluetooth: 4.0 BT signal mode
Frekvenčné pásmo (frekvenčné pásma) Bluetooth: 2402-2480 MHz
Maximálny vysokofrekvenčný výkon v prenesenom frekvenčnom pásme (frekvenčných pásmach): 1,8 dBm

DEKLARACJA ZGODNOŚCI CE

Techtronic Industries GmbH niniejszym oświadcza, że typ urządzenia radiowego M12 PL jest zgodny z dyrektywą 2014/53/UE. Pełny tekst deklaracji zgodności UE jest dostępny pod następującym adresem internetowym: <http://services.milwaukeeetool.eu>
Wersja Bluetooth: 4.0 BT signal mode
Pasmo (pasma) częstotliwości Bluetooth: 2402-2480 MHz
Maksymalna moc wysokiej częstotliwości w przesyłanym paśmie (pasmach) częstotliwości: 1,8 dBm

CE-AZONOSSÁGI NYILATKOZAT

Techtronic Industries GmbH igazolja, hogy a M12 PL típusú rádióberendezés megfelel a 2014/53/EU irányelvnek. Az EU-megfelelőségi nyilatkozat teljes szövege elérhető a következő internetes címen: <http://services.milwaukeeetool.eu>
Bluetooth-verzió: 4.0 BT signal mode
Bluetooth-frekvenciasáv (frekvenciasávok): 2402-2480 MHz
Maximális nagyfrekvenciájú teljesítmény az átvitt frekvenciasávban (frekvenciasávok): 1,8 dBm

CE-IZJAVA O KONFORMNOSTI

Techtronic Industries GmbH potrjuje, da je tip radijske opreme M12 PL skladen z Direktivo 2014/53/EU. Celotno besedilo izjave EU o skladnosti je na voljo na naslednjem spletnem naslovu: <http://services.milwaukeeetool.eu>
Bluetooth-verzija: 4.0 BT signal mode
Bluetooth-frekvenčni pas (Frekvenčni pasovi): 2402-2480 MHz
Maksimalna visokofrekvenčna moč v prenesenem frekvenčnem pasu (Frekvenčnih pasovih): 1,8 dBm

CE-IZJAVA KONFORMNOSTI

Techtronic Industries GmbH ovime izjavljuje da je radijska oprema tipa M12 PL u skladu s Direktivom 2014/53/EU. Cjeloviti tekst EU izjave o skladnosti dostupan je na sljedećoj internetskoj adresi: <http://services.milwaukeeetool.eu>
Bluetooth-Verzija: 4.0 BT signal mode
Bluetooth-pojas frekvencija (pojasevi frekvencija): 2402-2480 MHz
Maksimalna visokofrekvencijska snaga u prenesenom pojasu frekvencije (pojasevima frekvencije): 1,8 dBm

ATBILSTIBA CE NORMĀM

Ar šo Techtronic Industries GmbH deklarē, ka radioiekārta M12 PL atbilst Direktīvai 2014/53/ES. Pilns ES atbilstības deklarācijas teksts ir pieejams šādā internetā vietnē: <http://services.milwaukeeetool.eu>
Bluetooth versija: 4.0 BT signal mode
Bluetooth frekvenču josla (frekvenču joslas): 2402-2480 MHz
Maksimālā augstfrekvences jauda pārraidītajā frekvenču joslā (frekvenču joslās): 1,8 dBm

CE ATITIKTIES PAREIŠKIMAS

Aš, Techtronic Industries GmbH, patvirtinu, kad radijo įrenginių tipas M12 PL atitinka Direktyvą 2014/53/ES. Visas ES atitikties deklaracijos tekstas prieinamas šiuo interneto adresu: <http://services.milwaukeeetool.eu>
„Bluetooth“ versija: 4.0 BT signal mode
„Bluetooth“ radijo dažnių juosta (radijo dažnių juostos): 2402-2480 MHz
Maksimali aukšto dažnio galia perduodant radijo dažnių juosta (radijo dažnių juostomis): 1,8 dBm

EÜ VASTAVUSAVALDUS

Kāesolevaga deklarēerib Techtronic Industries GmbH, et kāesolev raadioseadme tüüp M12 PL vastab direktiivi 2014/53/EL nõuetele. El i vastavusdeklaratsiooni täielik tekst on kättesaadav järgmisel internetiaadressil: <http://services.milwaukeeetool.eu>
Bluetoothiga versioon: 4.0 BT signal mode
Bluetoothi sagedusriba (sagedusribad): 2402-2480 MHz
Maksimaalne kõrgsagedusvõidulis ülekantud sagedusribas (sagedusribades): 1,8 dBm

ДЕКЛАРАЦИЯ О СООТВЕТСТВИИ СТАНДАРТАМ ЕС

Настоящим компания „Techtronic Industries GmbH“ заявляет, что радиостановка типа M12 PL соответствует требованиям Директивы 2014/53/ЕС. С полным текстом сертификата соответствия ЕС можно ознакомиться в интернете по адресу: <http://services.milwaukeeetool.eu>
Версия Bluetooth: 4.0 BT signal mode

Диапазон частот Bluetooth (диапазоны частот): 2402-2480 MHz
Максимальная мощность высокой частоты в диапазоне частот передачи (диапазонах частот): 1,8 dBm

CE - DEKLARACIJA ZA SЪОТВЕТСТВИЕ

C настоящото Techtronic Industries GmbH декларира, че този тип радиосъоръжение M12 PL е в съответствие с Директива 2014/53/ЕС. Цялостният текст на ЕС декларацията за съответствие може да се намери на следния интернет адрес: <http://services.milwaukeeetool.eu>
Версия на Bluetooth: 4.0 BT signal mode
Честотен обхват (честотни обхвати) на Bluetooth: 2402-2480 MHz
Максимална високочестотна мощност в предавания честотен обхват (честотни обхвати): 1,8 dBm

DECLARAȚIE DE CONFORMITATE

Prin prezenta, Techtronic Industries GmbH declară că tipul de echipament radio M12 PL este în conformitate cu Directiva 2014/53/UE. Textul integral al declarației UE de conformitate este disponibil la următoarea adresă internet: <http://services.milwaukeeetool.eu>
Versiune Bluetooth: 4.0 BT signal mode
Bandă de frecvență Bluetooth (benzi de frecvență): 2402-2480 MHz
Putere maximă la înaltă frecvență în banda de frecvență transmisă (benzi de frecvență): 1,8 dBm

EY-DEKLARACIJA ZA SOOBRASNOST

Techtronic Industries GmbH izjavljuje, дека радиото тип M12 PL соодветствува со директивата 2014/53 на ЕУ. Целосниот текст на изјавата за конформитет на ЕУ може да го најдете на следната интернет адреса: <http://services.milwaukeeetool.eu>
Верзија блутут: 4.0 BT signal mode
Фреквентна лента (фреквентни ленти) за блутут: 2402-2480 MHz
Максимална високфреквентна моќност во пренесената фреквентна лента (фреквентни ленти): 1,8 dBm

СЕРТИФИКАТ ВІДПОВІДНОСТІ ВИМОГАМ ЕС

Ця компанія „Techtronic Industries GmbH“ заявляє, що радіостановка типу M12 PL відповідає вимогам Директиви 2014/53/ЄС. З повним текстом сертифікату відповідності ЄС можна ознайомитися в інтернеті за адресою: <http://services.milwaukeeetool.eu>
Версія Bluetooth: 4.0 BT signal mode
Діапазон частот Bluetooth (діапазони частот): 2402-2480 MHz
Максимальна потужність високої частоти в діапазоні частот передачі (діапазонах частот): 1,8 dBm

إعلان المطابقة - الاتحاد الأوروبي

بموجب هذا تقرر شركة Techtronic Industries GmbH أن الآلة التي تعمل لا سلكيا من طراز M12 PL تطابق المعايير الأوروبية 2014/53/UE. أما النص الكامل لإقرار التوافق مع المعايير الأوروبية فيمكن مشاهدته في الإنترنت تحت عنوان: <http://services.milwaukeeetool.eu>
إصدار - البلوتوث: 4.0 BT signal mode
نطاق تردد البلوتوث (نطاقات التردد): 2402-2480 MHz
أقصى قدرة للتردد العالي في نطاق التردد المنقول (نطاقات التردد): 1,8 dBm

Copyright 2020
Techtronic Industries GmbH
Max-Eyth-Straße 10
71364 Winnenden
Germany
+49 (0) 7195-12-0



(10.20)
4931 4704 78

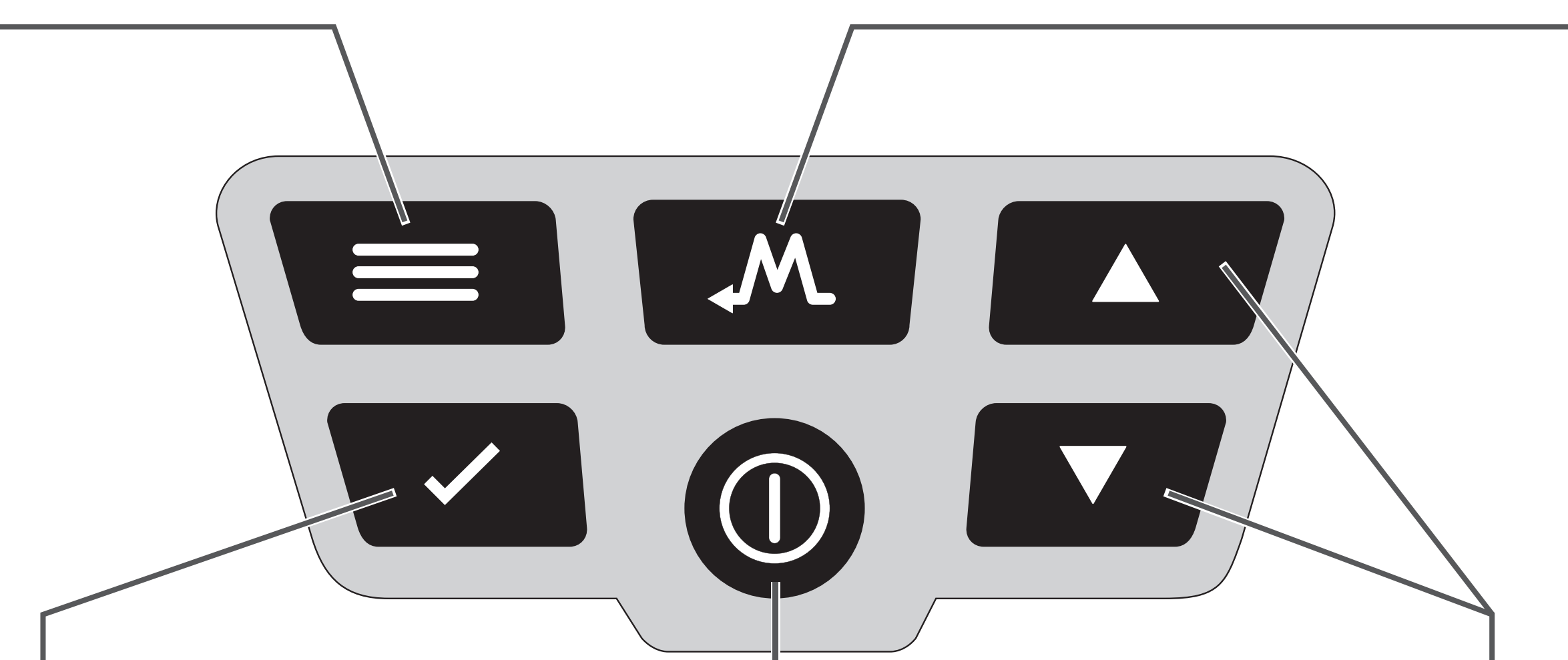
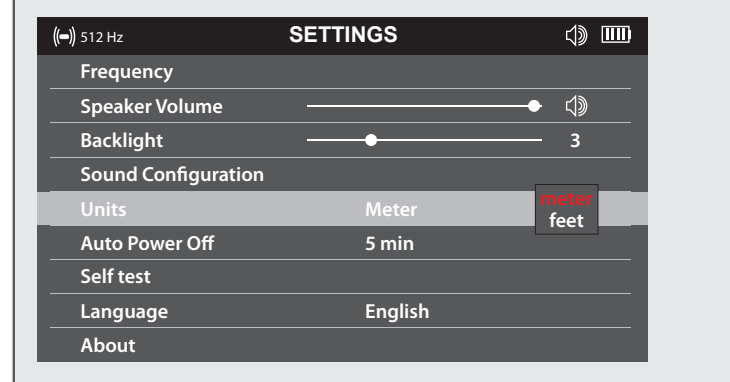
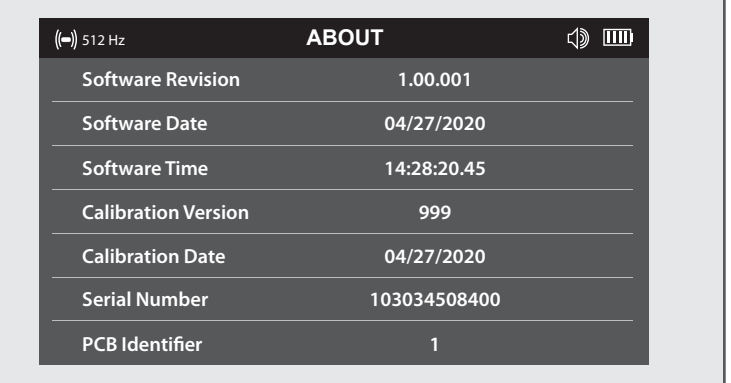
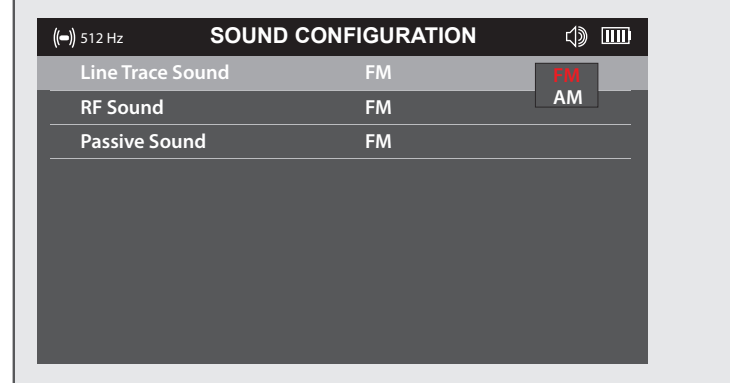
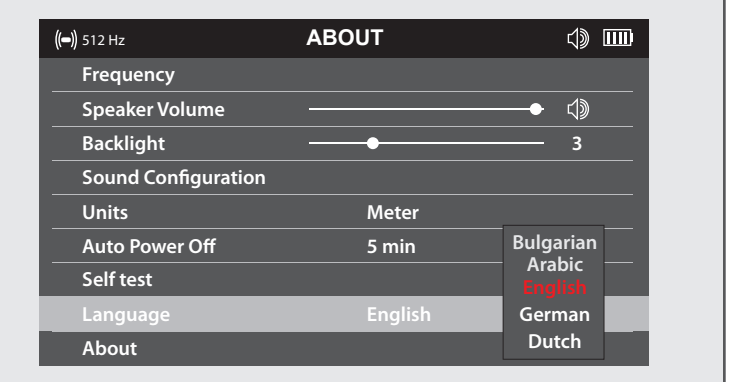
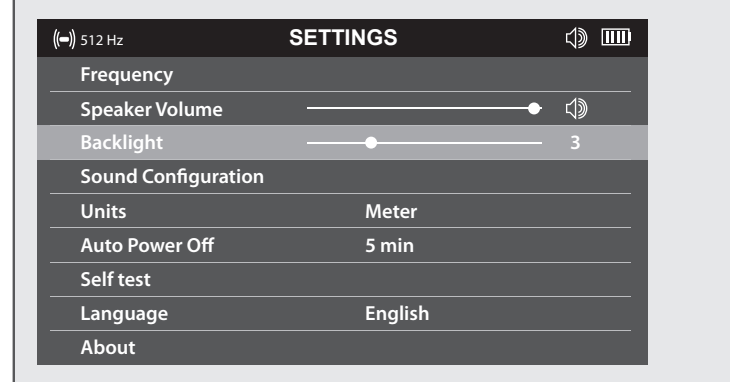
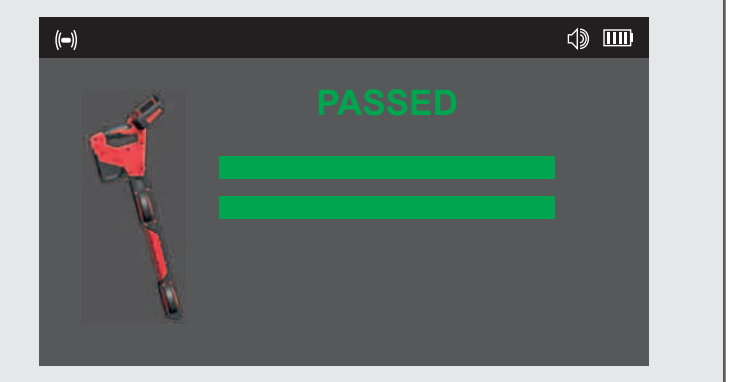
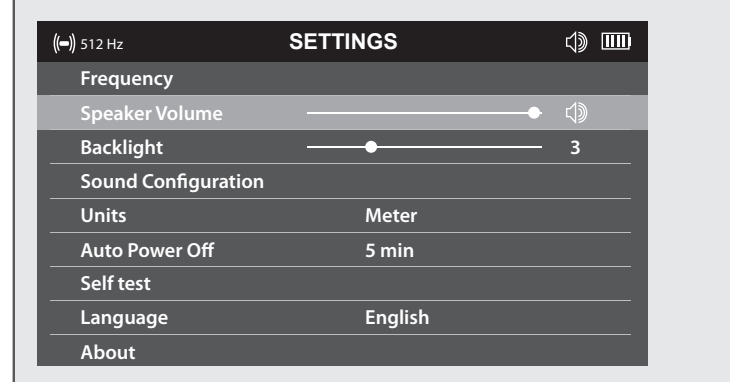
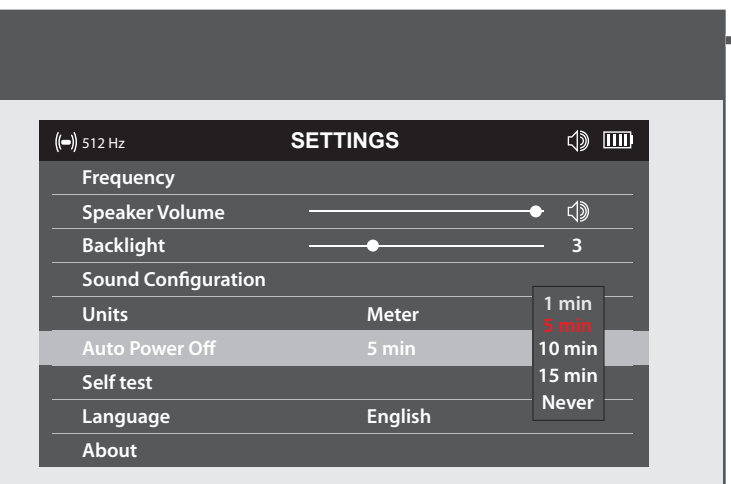
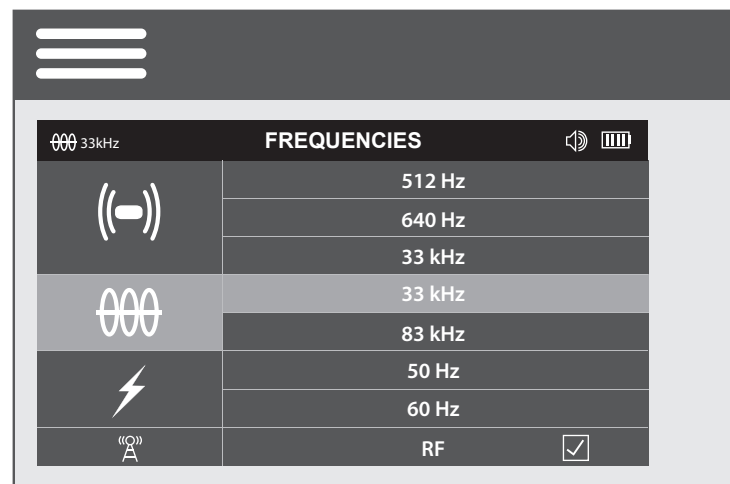

Confirm selection
 Auswahl bestätigen
 Confirmer la sélection
 Confermare la selezione
 Confirmar selecció
 Confirmar seleçã
 Selectie bevestigen
 Bekræft valg
 Bekreft valget
 Bekräfta valet
 Vahvista valinta
 Επιβεβαιώστε την επιλογή
 Seçimi onayla
 Výběr potvrďte
 Potvrdit' výber
 Potwierdzić wybór
 Megerősítse a kiválasztást
 Potrdite izbiro
 Potvrditi odabir
 Apstipriniet izvēli
 Patvirtinti pasirinkimą

Valiku kinnitamine
 Подтвердить выбор
 Потвърдете избора
 Confirmați selecția
 Потврди избор
 Підтвердити вибір
 تأكيد الاختيار

ON

1 sec.

OFF

1 sec.

SETTINGS

SETTINGS

SONDE

Sonde	Sonde	Зонд
Sonde	Sonda	Сонда
Sonde	Sonda	Sondă
Sonda	Sonda	Сонда
Sonda	Sonda	Зонд
Sonda	Szonda	المجس
Peilstift	Sonda	
Sonde	Sonda	
Sonde	Zonde	
Sonde	Zondas	
Sondi	Sond	

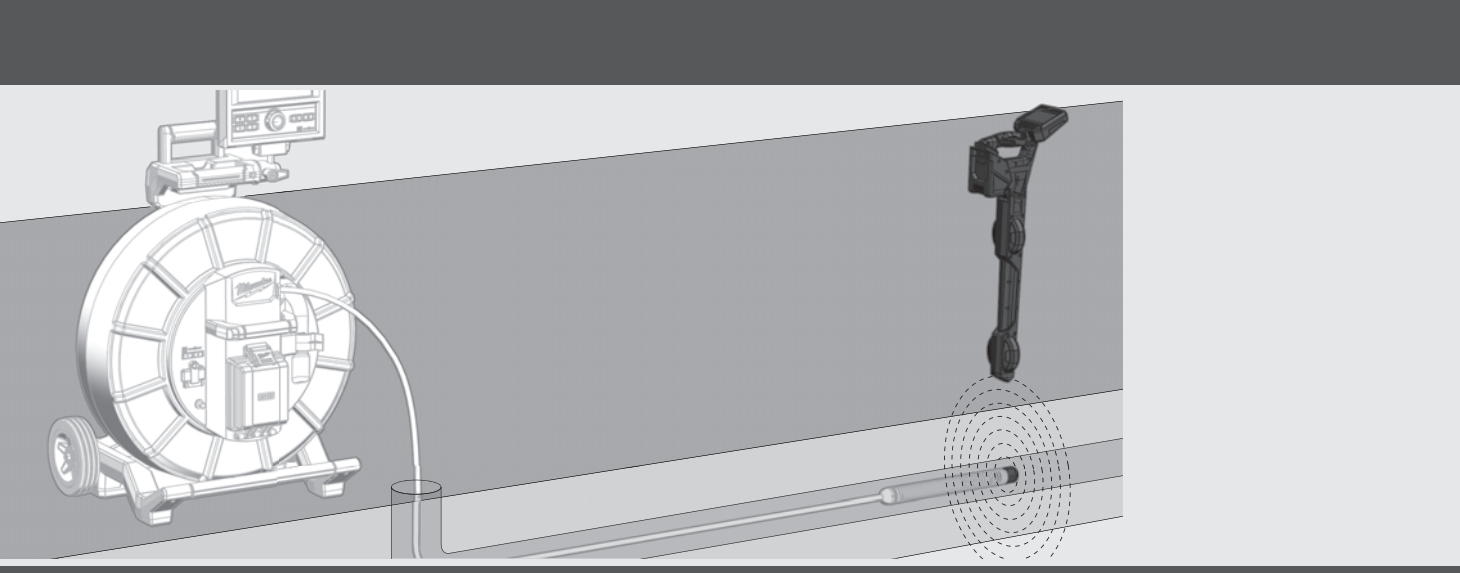

LINE TRACE

Line Trace	Ἴχνος γραμμής	Joonne jälg
Kabelverfolgung	Hat izleme	Трассировка
Tracé de ligne	Trasování linie	линии
Linea di traccia	Sledovanie linie	Проследяване
Rastreo de línea	Linia śladu	линия
Traço da linha	Vonalkövetés	Urmărire linie
Leiding traceren	Sledenje liniji	Следенье линија
Linjespor	Traženje vodova	Трасування лінії
Linjesporing	Līnijas izsekošana	اثر الخط
Linjespår	izsekošana	
Linjojen seuranta	Linijos sekimas	

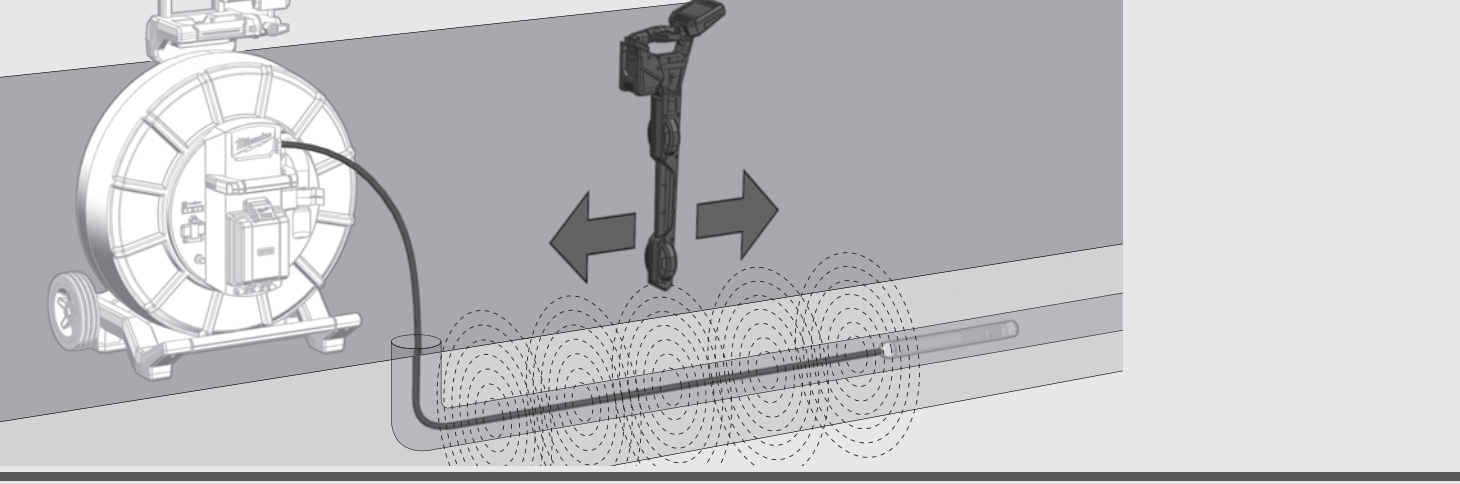

RF

Radio Signal	Ραδιοφωνικό σήμα	Raadiosignaal
Funk Signal	Ραδιο σήμα	Радиосигнал
Signal radio	Radio sinyali	Радио сигнал
Segnale radio	Rádiový signál	Semnal radio
Señal de radio	Rádiový signál	Радио сигнал
Sinal de rádio	Sygnal radiowy	Радиосигнал
Radio signaal	Rádiójel	إشارات الراديو
Radiosignal	Radijski signal	
Radiosignal	Radio signal	
Radiosignal	Radio signāls	
Radiosignaali	Radījo signalas	

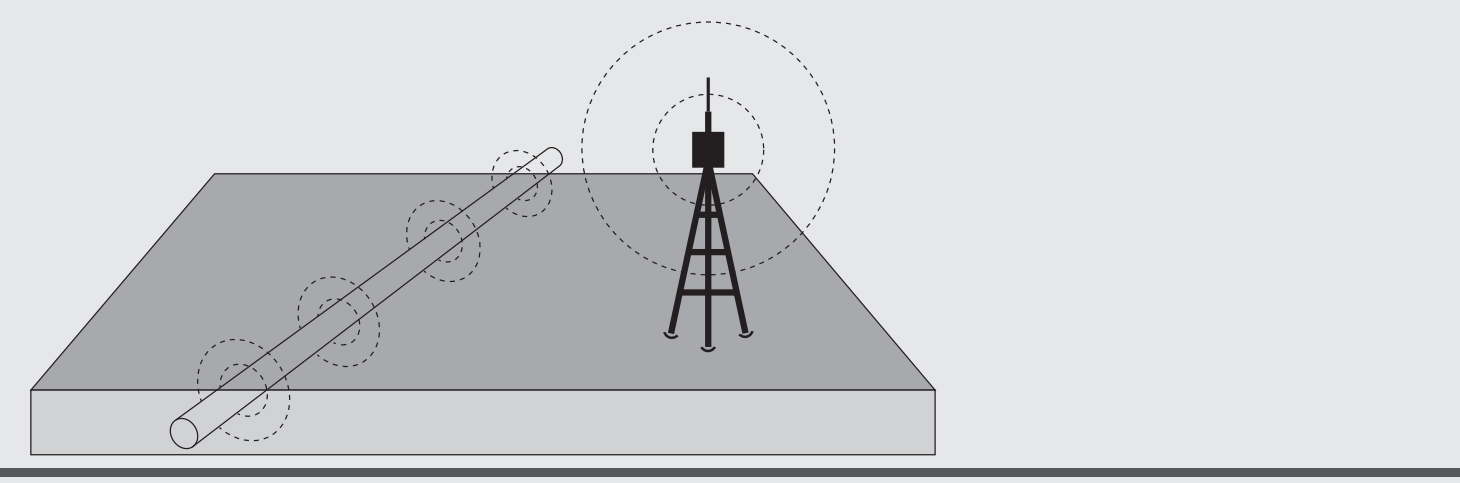

PASSIVE

Courant alternatif	Εναλλασσόμενο ρεύμα	Kintamoji srovė
Corrente alternata	Αλternatif akım	Vahelduuvoolu
Corriente alterna	Střídavý proud	Переменный ток
Corrente alternada	Střídavý proud	Променлив ток
Wisselstroom	Prąd przemienny	Surent alternativ
Vekselstrøm	Váltakozó áram	Наизменична струја
Vekselstrøm	Izmenični tok	Змінний струм
Växelström	Naizmjenična struja	التيار المتناوب
Vaihtovirta	Mainsträva	

