



Nothing but **HEAVY DUTY.**[®]



L4 NL400

Original instructions

Originalbetriebsanleitung

Notice originale

Istruzioni originali

Manual original

Oorspronkelijke gebruiksaanwijzing

Original brugsanvisning

Original bruksanvisning

Bruksanvisning i original

Alkuperäiset ohjeet

Πρωτότυπο οδηγιών χρήσης

Orijinal işletme talimatı

Původním návodem k používání

Pôvodný návod na použitie

Instrukcją oryginalną

Eredeti használati utasítás

Izvirna navodila

Originalne pogonske upute

Instrukcijām oriģinālvalodā

Originalni instrukcija

Algupärane kasutusjuhend

Оригинальное руководство по эксплуатации

Оригинално ръководство за експлоатация

Instrucțiuni de folosire originale

Оригинален прирачник за работа

Оригінал інструкції з експлуатації

التعليمات الأصلية

ENGLISH	Picture section with operating description and functional description	click	4	Text section with Technical Data, important Safety and Working Hints and description of Symbols	click	14
DEUTSCH	Bildteil mit Anwendungs- und Funktionsbeschreibungen	click	4	Textteil mit Technischen Daten, wichtigen Sicherheits- und Arbeitshinweisen und Erklärung der Symbole.	click	16
FRANÇAIS	Partie imagée avec description des applications et des fonctions	click	4	Partie textuelle avec les données techniques, les consignes importantes de sécurité et de travail ainsi que l'explication des pictogrammes.	click	18
ITALIANO	Sezione illustrata con descrizione dell'applicazione e delle funzioni	click	4	Sezione testo con dati tecnici, importanti informazioni sulla sicurezza e sull'utilizzo, spiegazione dei simboli.	click	20
ESPAÑOL	Sección de ilustraciones con descripción de aplicación y descripción funcional	click	4	Sección de texto con datos técnicos, indicaciones importantes de seguridad y trabajo y explicación de los símbolos.	click	22
PORTUGUES	Parte com imagens explicativas contendo descrição operacional e funcional	click	4	Parte com texto explicativo contendo Especificações técnicas, avisos de segurança e de operação e a descrição dos símbolos.	click	24
NEDERLANDS	Beeldgedeelte met toepassings- en functiebeschrijvingen	click	4	Tekstgedeelte met technische gegevens, belangrijke veiligheids- en arbeidsinstructies en verklaring van de symbolen.	click	26
DANSK	Billeddel med anvendelses- og funktionsbeskrivelser	click	4	Tekstdel med tekniske data, vigtige sikkerheds- og arbejdsanvisninger og symbolforklaring.	click	28
NORSK	Billeddel med bruks- og funksjonsbeskrivelse	click	4	Tekstdel med tekniske data, viktige sikkerhets- og arbeidsinstruksjoner og forklaring av symbolene.	click	30
SVENSKA	Bilddel med användnings- och funktionsbeskrivning	click	4	Textdel med tekniska informationer, viktiga säkerhets- och användningsinstruktioner samt symbolförklaringar.	click	32
SUOMI	Kuvasivut käyttö- ja toimintakuvausset	click	4	Tekstisivut: tekniset tiedot, tärkeät turvallisuus- ja työskentelyohjeet sekä merkkien selitykset.	click	34
ΕΛΛΗΝΙΚΑ	Τμήμα εικόνων με περιγραφές χρήσης και λειτουργίας	click	4	Τμήμα κειμένου με τεχνικά χαρακτηριστικά, σημαντικές υποδείξεις ασφαλείας και εργασίας και εξήγηση των συμβόλων.	click	36
TÜRKÇE	Resim bölümü Uygulama ve fonksiyon açıklamaları ile birlikte	click	4	Teknik bilgileri, önemli güvenlik ve çalışma açıklamalarını ve de sembollerin açıklamalarını içeren metin bölümü.	click	38
ČEŠTINA	Obrazová část s popisem aplikací a funkcí	click	4	Textová část s technickými daty, důležitými bezpečnostními a pracovními pokyny a s vysvětlivkami symbolů	click	40
SLOVENSKY	Obrazová část s popisom aplikácií a funkcií	click	4	Textová časť s technickými dátami, dôležitými bezpečnostnými a pracovnými pokynmi a s vysvetlivkami symbolov	click	42
POLSKI	Część rysunkowa z opisami zastosowania i działania	click	4	Część opisowa z danymi technicznymi, ważnymi wskazówkami dotyczącymi bezpieczeństwa i pracy oraz objaśnieniami symboli.	click	44
MAGYAR	Képes részalkalmazási- és működési leírásokkal	click	4	Szöveges rész műszaki adatokkal, fontos biztonsági- és munkavégzési útmutatásokkal, valamint a szimbólumok magyarázata.	click	46
SLOVENŠČINA	Del slike opisom uporabe in funkcij	click	4	Del besedila s tehničnimi podatki, pomembnimi varnostnimi opozorili in delovnimi navodili in pojasnili simbolov.	click	48
HRVATSKI	Dio sa slikamasa opisima primjene i funkcija	click	4	Dio štiva sa tehničkim podacima, važnim sigurnosnim i radnim uputama i objašnjenjem simbola.	click	50
LATVISKI	Attēla daļa ar lietošanas un funkciju aprakstiem	click	4	Teksta daļa ar tehniskajiem parametriem, svarīgiem drošības un darbības norādījumiem, simbolu atšifrējumiem.	click	52
LIETUVIŠKAI	Paveikslėlio dalissu vartojimo instrukcija ir funkcijų aprašymais	click	4	Teksto dalis su techniniais duomenimis, svarbiomis saugumo ir darbo instrukcijomis bei simbolių paaiškinimais.	click	54
EESTI	Pildiosa kasutusjuhendi ja funktsioonide kirjeldusega	click	4	Tekstiosa tehniliste näitajate, oluliste ohutus- ja tööjuhenditega ning sümbolite kirjeldustega.	click	56
РУССКИЙ	Раздел иллюстраций с описанием эксплуатации и функций	click	4	Текстовый раздел, включающий технические данные, важные рекомендации по безопасности и эксплуатации, а также описание используемых символов.	click	58
БЪЛГАРСКИ	Част със снимки с описания за приложение и функции	click	4	Част с текст с технически данни, важни указания за безопасност и работа и разяснение на символите.	click	60
ROMÂNĂ	Secvența de imagine cu descrierea utilizării și a funcționării	click	4	Porțiune de text cu date tehnice, indicații importante privind siguranța și modul de lucru și descrierea simbolurilor.	click	62
МАКЕДОНСКИ	Дел со сликисо описи за употреба и функционирање	click	4	Текстуален дел со Технички карактеристики, важни безбедносни и работни упатства и објаснување на символите.	click	64
УКРАЇНСЬКА	Частина з зображеннями з описом робіт та функцій	click	4	Текстова частина з технічними даними, важливими вказівками з техніки безпеки та експлуатації і поясненням символів.	click	66
عربي	قسم الصور يوجد به الوصف التشغيلي والوظيفي	click	4	القسم النصي المزود بالبيانات الفنية والنصائح الهامة للسلامة والعمل ووصف الرموز	click	71

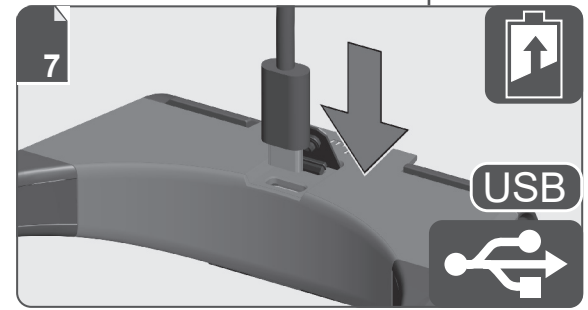
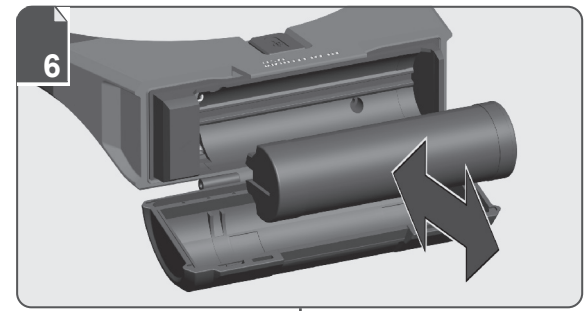
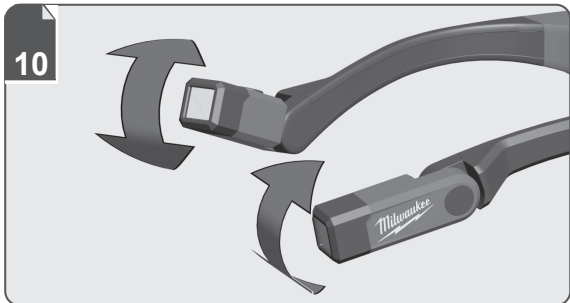
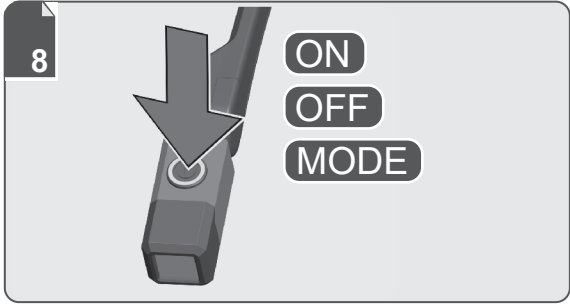
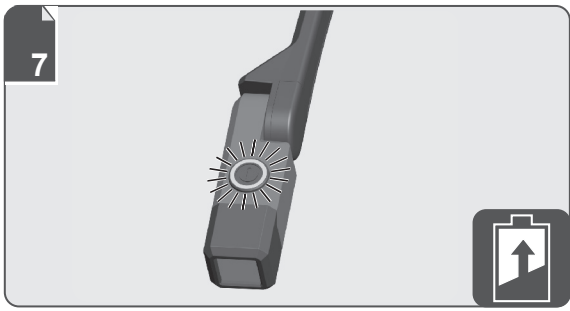

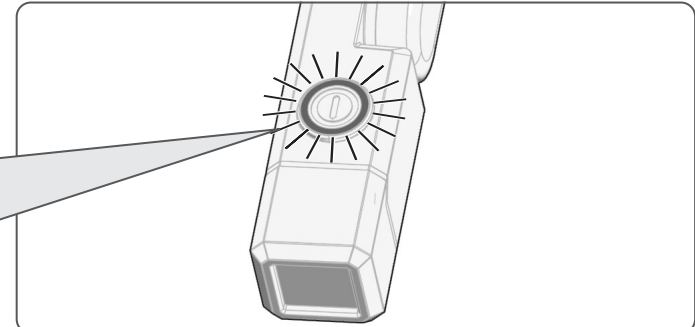
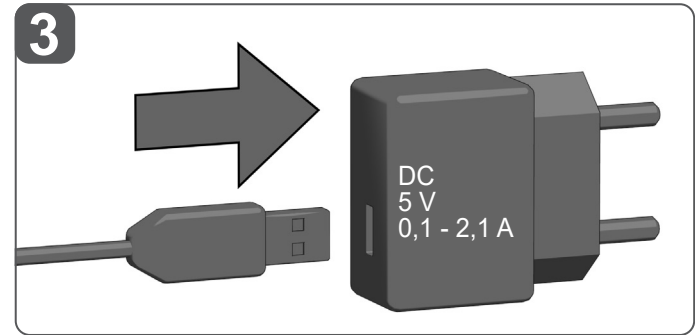
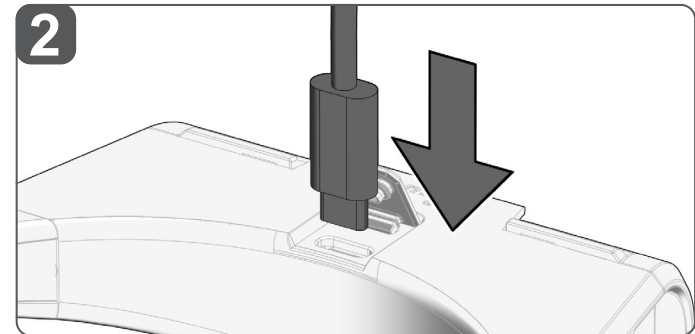
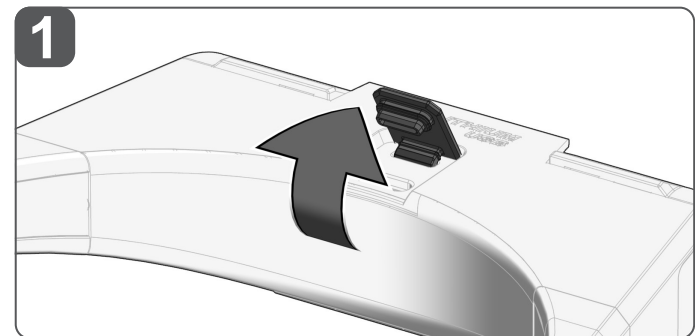
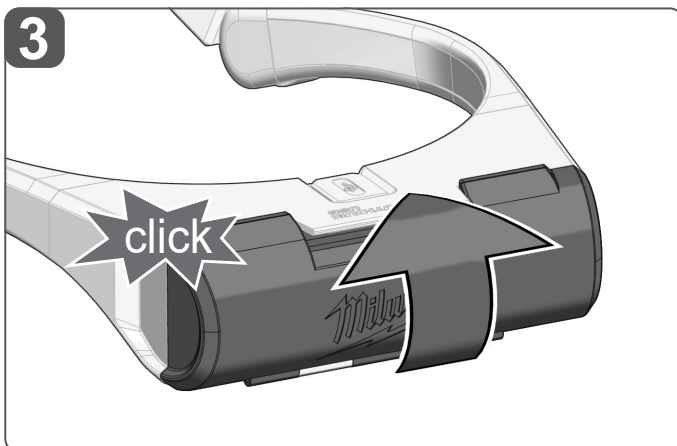
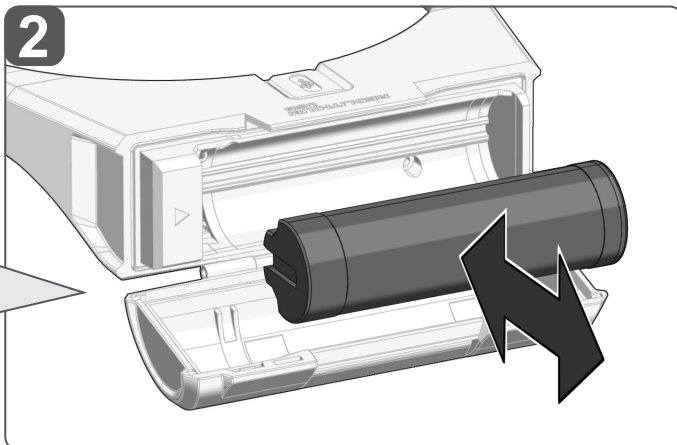
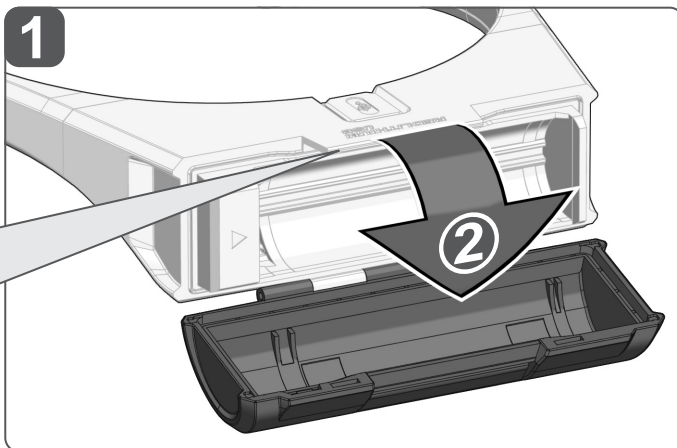
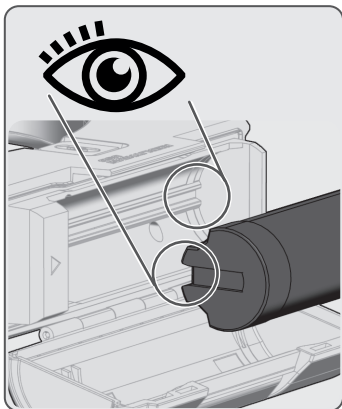
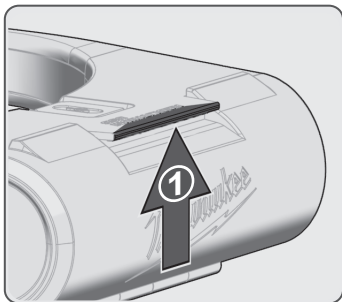
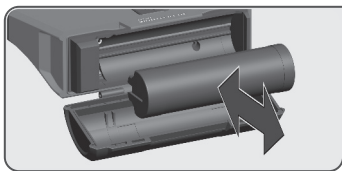

Description see text section.
 Beschreibung siehe Textteil
 Pour la description voir la section de texte
 Per la descrizione vedi la sezione di testo
 Ver texto descriptivo
 Para a descrição veja a seção de texto.
 Beschrijving zie tekstgedeelte
 Se beskrivelse i teksten
 Beskrivelse, se tekstdelen.
 Beskrivning se textdelen
 Kuvaus katso tekstiosio
 Περιγραφή βλέπε το τμήμα κειμένου
 Metin bölümlündeki açıklamalara dikkat edin
 Popis viz textovú časť
 Opis pozri textovú časť
 Opis znajdziesz we fragmencie tekstowym
 A leírás lásd a szöveges részben.
 Opis glej del besedila
 Opis vidi u dijelu teksta
 Aprakstu skatīt teksta daļā
 Aprašymas teksto dalyje
 Kirjeldust vaadake tekstiosast
 Описание см. в текстовой части
 За описанието виж текстовата част
 Pentru descriere vezi partea de text
 За опис види текстуален деп
 Опис див. у текстовій частині
 الوصف انظر النص



ON / OFF

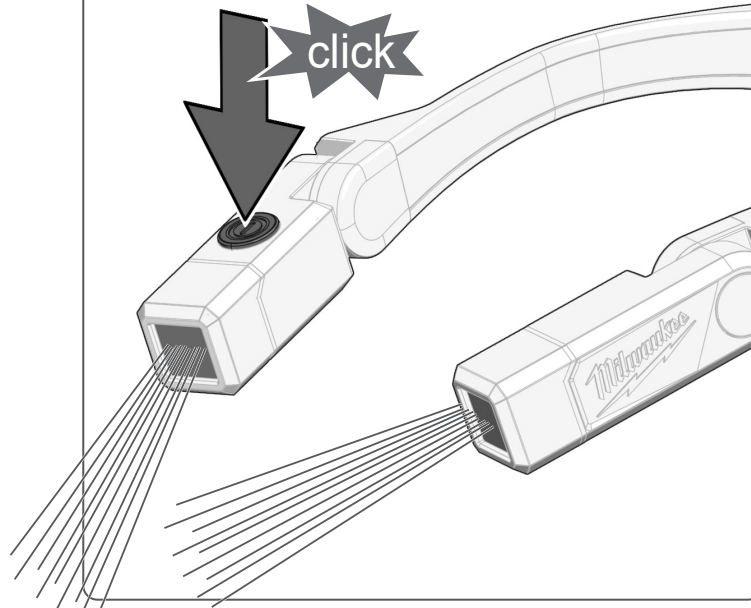

MODE

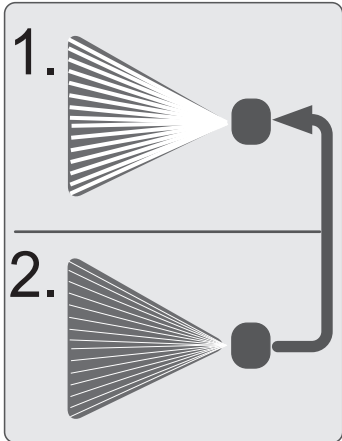
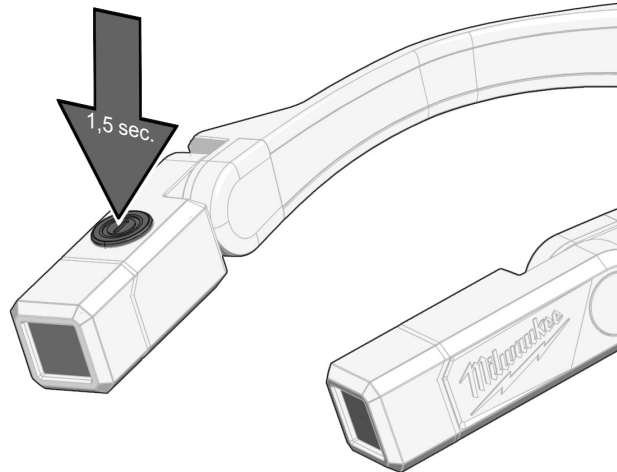

Dual function power button

Press firmly (click) -> on/off
Press firmly for 1.5 sec. -> cycle through the modes

Multifunktionsschalter

Fest drücken (ein Klicken ist zu hören) -> ein/aus
Fest drücken für 1,5 Sek. -> Betriebsart wählen

Interrupteur multifonction

Pression forte (on écoutera un clic) -> allumée/éteinte
Pression forte (moins d'1,5 sec.) -> sélection modes de fonctionnement

Interruttore multifunzione

Pressione forte (si sente un click) -> accesa/spenta
Pressione forte (meno di 1,5 sec.) -> selezione modalità di funzionamento

Interruptor multifunción

Pulsar firmemente (se oye un clic) -> encendido/apagado
Pulsar firmemente (menos de 1,5 seg.) -> Seleccionar modo operativo

Interruptor multifuncional

Pressionar firmemente (clique) -> ligar/desligar
Pressionar firmemente por menos de 1,5 seg. -> seleccionar o modo de operação

Multifunctionele schakelaar

Stevig indrukken (u hoort een klik) -> aan/uit
Stevig indrukken (minder dan 1,5 sec.) -> bedrijfsmodus selecteren

Multifunktionsknapp

Fast tryk (der høres et klik) -> tænd/slukket
Fast tryk (under 1,5 sekund) -> vælg funktion

Strømknappen har to funksjoner

Press kraftig (klikk) -> på/av
Press kraftig under 1,5 sek. -> velge driftsmodus

Multifunktionsomkopplare

Hårt tryk (ett klikk ska höras) -> PÅ/AV
Hårt tryk (mindre än 1,5 sekund) -> Välj driftstyp

Monitoimikatkaisin

raina lujasti (kuuluu napsahdus) -> päälle/pois
raina lujasti (alle 1,5 sek.) -> käyttötavan valinta

Πολυλειτουργικός διακόπτης

Πιέζετε δυνατά (ακούγεται ένα κλικ) -> ενεργοποίηση/
απενεργοποίηση
Πιέζετε δυνατά (κάτω από 1,5 δευτ.) -> επιλογή είδους
λειτουργίας

Çok fonksiyonlu şalter

Sıkica basın (tik sesi duyulur) -> aç/kapat
Sıkica basın (1,5 saniye altında) -> İşletim türünü seçiniz

Multifunkční spínač

Pevně stisknout (je slyšet kliknutí) -> zapnuto/vypnuto
Pevně stisknout (méně než 1,5 sek.) -> zvolení provozního režimu

Multifunkčný spínač

Pevne stlačiť (je počuť kliknutie) -> zapnuté/vypnuté
Pevne stlačiť (menej ako 1,5 sek.) -> zvolenie prevádzkového režimu

Włącznik wielofunkcyjny

Wciśnięcie do końca (slyszalnie jest kliknięcie) -> WŁ./WYŁ.
Wciśnięcie do końca (poniżej 1,5 sek.) -> Wybór trybu działania

Multifunkciós kapcsoló

Nyomja meg erősen (kattanás hallható) -> be/ki
Nyomja meg erősen (1,5 másodpercnél rövidebben) -> üzemmód választása

Multifunkcijsko stikalo

Močno pritisniti (slišen je klik) -> vklop/izklop
Močno pritisniti (pod 1,5 sek.) -> izbira obratovalnega načina

Multifunkcionalna sklopka

Čvrsto pritisniti (čuje se jedno zveckanje) -> uklju/isklj
Čvrsto pritisniti (unter 1,5 Sek.) -> Odaberite način rada

Daudzfunkcionāls slēdzis

Stingri nospiežot (līdz dzirdams klikšķis) -> ieslēgt/izslēgt
Stingri nospiežot (mazāk nekā 1,5 sek.) -> izvēlēties darbības režīmu

Daugiafunkcis jungiklis

Tvirtai nuspausti (pasigirsta spragtelėjimas) -> įjungti / išjungti
Tvirtai nuspausti (trumpiau nei 1,5 sek.) -> pasirinkti veikimo rūšį

Multifunktionsaalne lüliti

Vajutage tugevalt (kuulda on klõpsatus) -> sees/väljas
Vajutage tugevalt (alla 1,5 sekundi) -> valige töörežiim

Многофункциональный выключатель

Сильное нажатие (слышно щелчок) -> вкл./выкл.
Сильное нажатие (меньше 1,5 с) -> выбор режима работы

Многофункционален превключвател

Силно натискане (чува се щракване) -> включване/
изключване
Силно натискане (под 1,5 секунда) -> избор на работен режим

Comutator multifuncțional

Apăsati ferm (se aude un clic) -> pornit/oprit
Apăsati ferm (sub 1,5 sec.) -> selectați regimul de lucru

Мултифункционален прекинувач

Силен притисок (се слуша кликување) -> вклучување/
исклучување
Силен притисок (помалку од 1,5 секунда) -> избор на работен режим

Багатофункціональний перемикач

Сильне натискання (чутно клацання) -> увімкн./вимкн.
Сильне натискання (менше 1,5 с) -> вибір режиму роботи

زر متعدد الوظائف
اضغط بشدة (سوف تسمح نقرة) -> تشغيل/ايقاف
اضغط بشدة (أقل من ثانية واحدة) -> اختيار نوع التشغيل



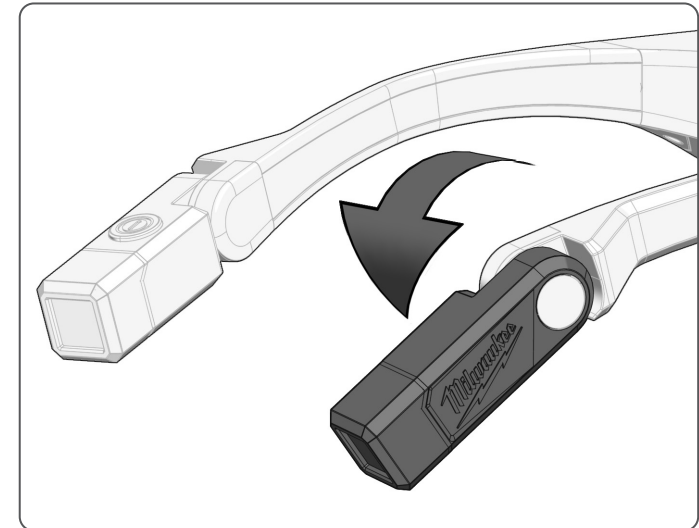
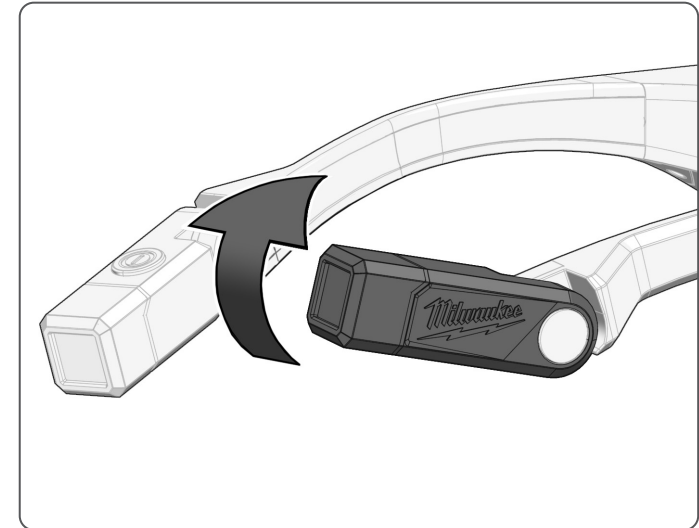
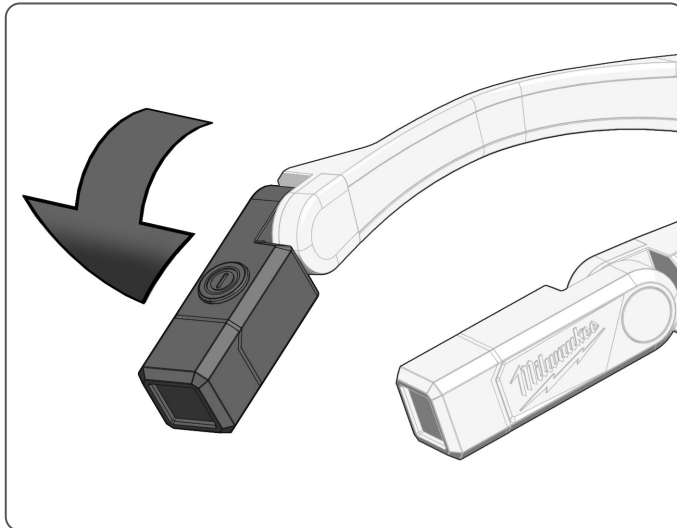
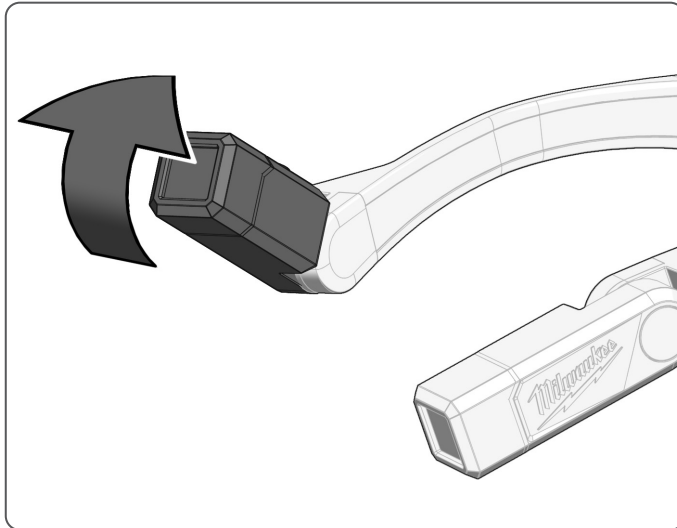

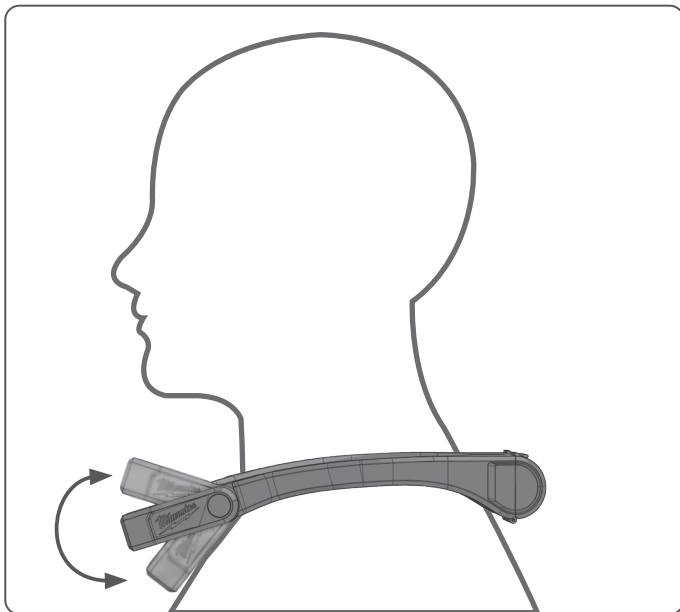

TECHNICAL DATA	L4 NL400
Type	Battery-Lamp
Rated power output	4,5 W
Battery voltage	4,0 V
USB input	5 V DC, 0,1 A - 2,1 A
Charging time (3.0 A)	≤125 min
Luminous flux (3.0 A)	
Mode high	400 lm
Mode low	250 lm
Lighting time (3.0 A)	
Mode high	2,5 h
Mode low	8 h
Colour rendering index (CRI)	80
Colour temperature	4000 K
Protection class	IP 50
Weight	175,4 g
Weight with battery	232,4 g
Recommended ambient operating temperature	-18 °C ... +50 °C
Recommended ambient charging temperature	+5 °C ... +40 °C
Recommended battery types	L4B...

⚠ WARNING! Read all safety warnings and all instructions. Failure to follow the warnings and instructions may result in electric shock, fire and/or serious injury. Save all warnings and instructions for future reference.

SAFETY INSTRUCTIONS BATTERY-LAMP

Warning: Do not direct the light beam at persons or animals and do not stare into the light beam yourself (not even from a distance). Staring into the light beam may result in serious injury or vision loss.

The light source of this luminaire is not replaceable; when the light source reaches its end of life the whole luminaire shall be replaced.

SAFETY INSTRUCTIONS BATTERY

Only use Milwaukee Type L4B... rechargeable batteries.

Battery acid may leak from damaged batteries under extreme load or extreme temperatures. In case of contact with battery acid wash it off immediately with soap and water. In case of eye contact rinse thoroughly for at least 10 minutes and immediately seek medical attention.

Warning! To reduce the risk of fire, personal injury, and product damage due to a short circuit, never immerse your tool, battery pack or charger in fluid or allow a fluid to flow inside them. Corrosive or conductive fluids, such as seawater, certain industrial chemicals, and bleach or bleach containing products, etc., can cause a short circuit.

SPECIFIED CONDITIONS OF USE

The battery lamp can be used as lighting independently of a mains power supply.

Do not use this product in any other way as stated for normal use.

CHARGING

1. Plug the USB cable into a power source such as an AC wall adaptor, computer, or car port.
2. Lift the rubber cover to expose the USB Type C port.
NOTE: Always close the USB cover when light is not charging to maintain dust and moisture protection.
3. Insert the USB Type C plug into the USB Type C port. Users may experience longer charge times from laptops and other power sources.
4. The indicator light ring around the power button will display the charging status:
Red pulsing: charging, 0-49% charged
Yellow pulsing: charging, 50-99% charged
Green solid: 100% charged
Red/green flashing: too cold, wet, faulty, or no battery
Red solid: over temperature (too hot)

If the indicator light ring flashes red and green, check that the battery is fully seated into the bay. Remove the battery and reinsert.

If the light continues to flash red and green, the battery may be extremely hot or cold, or wet. Allow the battery to cool down, warm up, or dry out and then reinsert. If the problem persists, contact a MILWAUKEE service facility.

FUEL GAUGE

The indicator light ring around the power button will display the battery life:

Red flashing: 0-2% remaining
Red solid: 3-9% remaining
Yellow solid: 10-49% remaining
Green solid: 50-100% remaining

Overheating: If the flashlight starts to dim and the indicator light ring is solid red, the battery may be too hot. Normal function will resume when the battery has cooled.

NOTES FOR LI-ION BATTERIES

Use of Li-Ion batteries

Batteries which have not been used for some time should be recharged before use.

Temperatures in excess of 50°C (122°F) reduce the performance of the battery. Avoid extended exposure to heat or sunshine (risk of overheating).

The contacts of chargers and batteries must be kept clean.

For an optimum life-time, the batteries have to be fully charged, after used.

To obtain the longest possible battery life remove the battery pack from the charger once it is fully charged.

For battery storage longer than 30 days: Store the battery where the temperature is below 27°C and away from moisture

Store the battery in a 30% - 50% charged condition
Every six months of storage, charge the battery as normal.

Transport of Li-Ion batteries

Lithium-ion batteries are subject to the Dangerous Goods Legislation requirements.

Transportation of those batteries has to be done in accordance with local, national and international provisions and regulations.

- The user can transport the batteries by road without further requirements.
- Commercial transport of Lithium-Ion batteries by third parties is subject to Dangerous Goods regulations. Transport preparation and transport are exclusively to be carried out by appropriately trained persons and the process has to be accompanied by corresponding experts.

When transporting batteries:

- Ensure that battery contact terminals are protected and insulated to prevent short circuit.
- Ensure that battery pack is secured against movement within packaging.
- Do not transport batteries that are cracked or leak.











Check with forwarding company for further advice

MAINTENANCE

Use only Milwaukee accessories and Milwaukee spare parts. Should components need to be replaced which have not been described, please contact one of our Milwaukee service agents (see our list of guarantee/service addresses).

If needed, an exploded view of the tool can be ordered. Please state the machine type printed as well as the six-digit No. on the label and order the drawing at your local service agents or directly at: Technonic Industries GmbH, Max-Eyth-Straße 10, 71364 Winnenden, Germany.

SYMBOLS

	Please read the instructions carefully before starting the machine.
	CAUTION! WARNING! DANGER!
	Do not stare at the operating light source
	USB Port
	Class III electrical protection.
IP50	Protection class
	This tool is only suitable for indoor use. Never expose tool to rain.
	Do not dispose of waste batteries, waste electrical and electronic equipment as unsorted municipal waste. Waste batteries and waste electrical and electronic equipment must be collected separately. Waste batteries, waste accumulators and light sources have to be removed from equipment. Check with your local authority or retailer for recycling advice and collection point. According to local regulations retailers may have an obligation to take back waste batteries and Waste electrical and electronic equipment free of charge. Your contribution to re-use and recycling of waste batteries and waste electrical and electronic equipment helps to reduce the demand of raw materials. Waste batteries, in particular containing lithium and waste Electrical and electronic equipment contain valuable, recyclable materials, which can adversely impact the environment and the human health, if not disposed of in an environmentally compatible manner. Delete personal data from waste equipment, if any.
	European Conformity Mark
	UK Conformity Mark
	Ukraine Conformity Mark
	EurAsian Conformity Mark



TECHNISCHE DATEN	L4 NL400
Bauart	Akku-Leuchte
Nennleistung	4,5 W
Spannung Wechselakku	4,0 V
USB Eingang	5 V DC, 0,1 A - 2,1 A
Ladezeit (3,0 A)	≤125 min
Lichtstrom (3,0 A)	
höchste Stufe	400 lm
niedrige Stufe	250 lm
Leuchtdauer (3,0 A)	
höchste Stufe	2,5 h
niedrige Stufe	8 h
Farbwiedergabeindex (CRI)	80
Farbtemperatur	4000 K
Schutzklasse	IP 50
Gewicht	175,4 g
Gewicht mit Akku	232,4 g
Empfohlene Umgebungstemperatur beim Betrieb	-18 °C ... +50 °C
Empfohlene Umgebungstemperatur beim Laden	+5 °C ... +40 °C
Empfohlene Wechselakkutypen	L4B...

⚠️ WARNUNG! Lesen Sie alle Sicherheitshinweise und Anweisungen. Versäumnisse bei der Einhaltung der Sicherheitshinweise und Anweisungen können elektrischen Schlag, Brand und/oder schwere Verletzungen verursachen. **Bewahren Sie alle Sicherheitshinweise und Anweisungen für die Zukunft auf.**

⚠️ SPEZIELLE SICHERHEITSHINWEISE AKKU-LEUCHE

Warnung: Niemals den Lichtstrahl direkt auf Personen oder Tiere richten. Nicht in den Lichtstrahl sehen (auch nicht aus größerer Entfernung). Das Sehen in den Lichtstrahl kann ernsthafte Verletzungen oder den Verlust der Sehkraft verursachen.

Die Lichtquelle dieser Lampe ist nicht austauschbar. Wenn die Lichtquelle das Ende ihrer Lebensdauer erreicht hat, muss die komplette Lampe ersetzt werden.

⚠️ SPEZIELLE SICHERHEITSHINWEISE AKKU

Nur Milwaukee-Akkus vom Typ L4B... verwenden.

Unter extremer Belastung oder extremer Temperatur kann aus beschädigten Batterien Batterieflüssigkeit auslaufen. Bei Berührung mit Batterieflüssigkeit sofort mit Wasser und Seife abwaschen. Bei Augenkontakt sofort mindestens 10 Minuten gründlich spülen und unverzüglich einen Arzt aufsuchen.

Warnung! Um die durch einen Kurzschluss verursachte Gefahr eines Brandes, von Verletzungen oder Produktbeschädigungen zu vermeiden, tauchen Sie das Werkzeug, den Wechselakku oder das Ladegerät nicht in Flüssigkeiten ein und sorgen Sie dafür, dass keine Flüssigkeiten in die Geräte und Akkus eindringen. Korrodierende oder leitfähige Flüssigkeiten, wie Salzwasser, bestimmte Chemikalien und Bleichmittel oder Produkte, die Bleichmittel enthalten, können einen Kurzschluss verursachen.

BESTIMMUNGSGEMÄSSE VERWENDUNG

Die Akkuleuchte ist unabhängig von einem Netzanschluss als Beleuchtung einsetzbar.

Dieses Gerät darf nur wie angegeben bestimmungsgemäß verwendet werden.

LADEVORGANG

- Das USB-Kabel an eine Stromquelle anschließen, z. B. Netzsteckdose, Computer oder Ladebuchse im Auto.
- Die Gummiabdeckung am USB-C-Anschluss anheben.

HINWEIS: Immer die USB-Abdeckung verschließen, wenn die Akkuleuchte nicht aufgeladen wird, um den USB-Anschluss vor Staub und Feuchtigkeit zu schützen.

- Den USB-C-Stecker in den USB-C-Anschluss stecken. Über Laptops oder andere Stromquellen kann der Ladevorgang länger dauern.
- Der Leuchtring um die Einschalttaste zeigt den Ladestatus an:
Rot pulsierend: Aufladen, 0-49% aufgeladen
Gelb pulsierend: Aufladen, 50-99% geladen
Grünes Dauerlicht: 100 % geladen
Rot/grün blinkend: zu kalt oder nass, Akku defekt oder kein Akku eingesetzt
Rot leuchtend: Übertemperatur (zu heiß)

Wenn der Leuchtring rot und grün blinkt, sicherstellen, dass der Akku richtig eingesetzt ist. Dazu den Akku entnehmen und erneut einsetzen.

Wenn die Anzeige weiterhin abwechselnd rot und grün blinkt, ist der Akku möglicherweise zu warm, zu kalt oder nass. Den Akku je nach Zustand entweder abkühlen, aufwärmen oder trocknen lassen und anschließend wieder einsetzen. Wenn das Problem fortbesteht, wenden Sie sich an den MILWAUKEE-Kundendienst.

LADEZUSTANDSANZEIGE

Der Leuchtring um die Einschalttaste zeigt den Ladezustand des Akkus an:

Rotes Blinklicht: 0-2 % verbleibende Kapazität
Rotes Dauerlicht: 3-9 % verbleibende Kapazität
Gelbes Dauerlicht: 10-49 % verbleibende Kapazität
Grünes Dauerlicht: 50-100 % verbleibende Kapazität

Überhitzung: Wenn die Lampe schwächer wird und der Leuchtring dauerhaft rot leuchtet, ist der Akku möglicherweise zu warm. Sobald der Akku abgekühlt ist, funktioniert die Lampe wieder normal.

HINWEISE FÜR LI-ION-AKKUS

Gebrauch von Li-Ion-Akkus

Längere Zeit nicht benutzte Akkus vor Gebrauch nachladen.

Eine Temperatur über 50°C vermindert die Leistung des Akkus. Längere Erwärmung durch Sonne oder Heizung vermeiden.

Die Anschlusskontakte an Ladegerät und Akku sauber halten.

Für eine optimale Lebensdauer müssen nach dem Gebrauch die Akkus voll geladen werden.

Für eine möglichst lange Lebensdauer sollten die Akkus nach dem Aufladen aus dem Ladegerät entfernt werden.

Bei Lagerung des Akkus länger als 30 Tage:

Akku bei ca. 27°C und trocken lagern.

Akku bei ca. 30%-50% des Ladezustandes lagern.

Akku alle 6 Monate erneut aufladen.

Transport von Li-Ion-Akkus

Lithium-Ionen-Akkus fallen unter die gesetzlichen Bestimmungen zum Gefahrguttransport.

Der Transport dieser Akkus muss unter Einhaltung der lokalen, nationalen und internationalen Vorschriften und Bestimmungen erfolgen.

- Verbraucher dürfen diese Akkus ohne Weiteres auf der Straße transportieren.
- Der kommerzielle Transport von Lithium-Ionen-Akkus durch Speditionsunternehmen unterliegt den Bestimmungen des Gefahrguttransports. Die Versandvorbereitungen und der Transport dürfen ausschließlich von entsprechend geschulten Personen durchgeführt werden. Der gesamte Prozess muss fachmännisch begleitet werden.

Folgende Punkte sind beim Transport von Akkus zu beachten:

- Stellen Sie sicher, dass die Kontakte geschützt und isoliert sind, um Kurzschlüsse zu vermeiden.
- Achten Sie darauf, dass der Akkupack innerhalb der Verpackung nicht verrutschen kann.
- Beschädigte oder auslaufende Akkus dürfen nicht transportiert werden.

Wenden Sie sich für weitere Hinweise an Ihr Speditionsunternehmen.

WARTUNG

Nur Milwaukee Zubehör und Milwaukee Ersatzteile verwenden. Bauteile, deren Austausch nicht beschrieben wurde, bei einer Milwaukee Kundendienststelle auswechseln lassen (Broschüre Garantie/Kundendienstadressen beachten).

Bei Bedarf kann eine Explosionszeichnung des Gerätes unter Angabe der Maschinen Type und der sechsstelligen Nummer auf dem Leistungsschild bei Ihrer Kundendienststelle oder direkt bei Techtronic Industries GmbH, Max-Eyth-Straße 10, 71364 Winnenden, Germany angefordert werden.

SYMBOLS

	Bitte lesen Sie die Gebrauchsanweisung vor Inbetriebnahme sorgfältig durch.
	ACHTUNG! WARNUNG! GEFAHR!
	Nicht in die eingeschaltete Lichtquelle sehen.
	USB-Port
	Elektrische Schutzklasse III.
IP50	Schutzklasse
	Gerät ist nur zur Verwendung in Räumen geeignet, Gerät nicht dem Regen aussetzen.
	Alt-Batterien, Elektro- und Elektronik-Altgeräte dürfen nicht zusammen mit dem Hausmüll entsorgt werden. Alt-Batterien, Elektro- und Elektronik-Altgeräte sind getrennt zu sammeln und zu entsorgen. Entfernen Sie Alt-Batterien, Altakkumulatoren und Leuchtmittel vor dem Entsorgen aus den Geräten. Erkundigen Sie sich bei den örtlichen Behörden oder bei Ihrem Fachhändler nach Recyclinghöfen und Sammelstellen. Je nach den örtlichen Bestimmungen können Einzelhändler verpflichtet sein, Alt-Batterien, Elektro- und Elektronik-Altgeräte kostenlos zurückzunehmen. Tragen Sie durch Wiederverwendung und Recycling Ihrer Alt-Batterien, Elektro- und Elektronik-Altgeräte dazu bei, den Bedarf an Rohmaterialien zu verringern. Alt-Batterien (vor allem Lithium-Ionen-Batterien), Elektro- und Elektronik-Altgeräte enthalten wertvolle, wiederverwertbare Materialien, die bei nicht umweltgerechter Entsorgung negative Auswirkungen auf die Umwelt und Ihre Gesundheit haben können. Löschen Sie vor der Entsorgung möglicherweise auf Ihrem Altgerät vorhandene personenbezogene Daten.
	Europäisches Konformitätszeichen
	Britisches Konformitätszeichen
	Ukrainisches Konformitätszeichen
	Euroasiatisches Konformitätszeichen



CARACTÉRISTIQUES TECHNIQUES		L4 NL400
Type	Lampe torche à batterie	
Tension nominale	4,5 W	
Tension de la batterie rechargeable	4,0 V	
USB Entrée	5 V DC, 0,1 A - 2,1 A	
Temps de recharge (3,0 A)	≤125 min	
Flux lumineux (3,0 A)		
niveau haut	400 lm	
niveau bas	250 lm	
Durée éclairage (3,0 A)		
niveau haut	2,5 h	
niveau bas	8 h	
Indice de rendu des couleurs (CRI)	80	
Température des couleurs	4000 K	
Classe de protection	IP 50	
Poids	175,4 g	
Poids avec l'accu	232,4 g	
Température ambiante recommandée en fonctionnement	-18 °C ... +50 °C	
Température conseillée lors de la recharge	+5 °C ... +40 °C	
Types de batterie recommandées	L4B...	

AVIS! Lire complètement les instructions et les indications de sécurité. Le non-respect des avertissements et instructions indiqués ci après peut entraîner un choc électrique, un incendie et/ou de graves blessures sur les personnes.
Bien garder tous les avertissements et instructions.

AVERTISSEMENTS DE SÉCURITÉ SPÉCIAUX LAMPE TORCHE À BATTERIE

Attention: Ne jamais diriger le faisceau lumineux directement sur des personnes ou des animaux. Ne pas regarder dans le faisceau lumineux (même à une certaine distance). Le fait de regarder dans le faisceau lumineux peut causer de sérieuses blessures ou entraîner la perte de l'acuité visuelle.

La source de lumière de cette lampe ne peut pas être remplacée. Lorsque la source de lumière aura atteint la fin de sa vie utile, la lampe toute entière devra être remplacée.

CONSIGNES DE SÉCURITÉ SPÉCIALES – ACCUS

Utiliser uniquement des batterie rechargeables Milwaukee de type L4B...

En cas de conditions ou températures extrêmes, du liquide caustique peut s'échapper d'une batterie endommagée. En cas de contact avec le liquide caustique de la batterie, laver immédiatement avec de l'eau et du savon. En cas de contact avec les yeux, rincer soigneusement avec de l'eau et consulter immédiatement un médecin.

Avvertissement! Pour réduire le risque d'incendie, de blessures corporelles et de dommages causés par un court-circuit, ne jamais immerger l'outil, le bloc-piles ou le chargeur dans un liquide ou laisser couler un fluide à l'intérieur de celui-ci. Les fluides corrosifs ou conducteurs, tels que l'eau de mer, certains produits chimiques industriels, les produits de blanchiment ou de blanchiment, etc., peuvent provoquer un court-circuit.

UTILISATION CONFORME AUX PRESCRIPTIONS

La lampe à batterie pourra être utilisée pour l'éclairage même en absence d'une connexion au réseau électrique.

Comme déjà indiqué, cette machine n'est conçue que pour être utilisée conformément aux prescriptions.

CHARGEMENT

1. Connecter le câble USB avec une source de courant, par exemple une prise de réseau, un ordinateur ou une prise de recharge dans la voiture.
2. Soulevez le couvercle en caoutchouc du port USB-C.
3. Insérez le connecteur USB-C dans le port USB-C. Avec les ordinateurs portables ou d'autres sources d'alimentation, il est possible que la charge prenne plus de temps.
4. L'anneau lumineux autour du bouton de mise sous tension indique l'état de charge:

Rouge s'allumant par impulsions: en charge, 0-49 % de charge
Jaune s'allumant par impulsions: en charge, 50-99 % de charge
Voyant vert fixe: chargée à 100 %
Rouge/vert clignotant: trop froid ou humide, batterie défectueuse ou pas de batterie insérée
Allumé en rouge: température excessive (trop chaud)

Si l'anneau lumineux clignote en rouge et en vert, vérifier que la batterie est bien insérée. Pour ce faire, retirer la batterie et la réinsérer.

Si l'indicateur continue de clignoter alternativement en rouge et en vert, il est possible que l'accu soit trop chaud, trop froid ou mouillé. Selon son état, laisser l'accu refroidir, se réchauffer ou sécher, puis le remettre en place. Si le problème persiste, adressez-vous au service assistance MILWAUKEE.

INDICATION DE L'ÉTAT DE CHARGE

L'anneau lumineux autour du bouton de mise sous tension indique l'état de charge de la batterie :

Voyant rouge clignotant : l'autonomie restante est 0 à 2 %
Voyant rouge fixe : l'autonomie restante est de 3 à 9 %
Voyant jaune fixe : l'autonomie restante est de 10 à 49 %
Voyant jaune clignotant : l'autonomie restante est de 50 à 100 %

Surchauffe : si la lampe s'affaiblit et que l'anneau lumineux reste rouge, il se peut que l'accu soit trop chaud. Une fois que l'accu a refroidi, la lampe fonctionne à nouveau normalement.

REMARQUE CONCERNANT LES ACCUS LI-ION

Utilisation d'accus Li-Ion

Recharger les accus avant utilisation après une longue période de non utilisation.

Une température supérieure à 50°C amoindrit la capacité des accus. Éviter les expositions prolongées au soleil ou au chauffage.

Maintenez les contacts de raccord dans un parfait état de propreté sur le chargeur et l'accu.

Pour une durée de vie optimale, les accus doivent être chargés à fond après l'utilisation.

Pour une plus longue durée de vie, enlever les batteries du chargeur de batterie quand celles-ci seront chargées.

En cas d'entreposage de la batterie pour plus de 30 jours: Entreposer la batterie à 27°C environ dans un endroit sec. Entreposer la batterie avec une charge d'environ 30% - 50%. Recharger la batterie tous les 6 mois.

Transport des accus Li-Ion

Les batteries lithium-ion sont soumises aux dispositions législatives concernant le transport de produits dangereux.

Le transport de ces batteries devra s'effectuer dans le respect des dispositions et des normes locales, nationales et internationales.

- Les utilisateurs peuvent transporter ces batteries sans restrictions.
- Le transport commercial de batteries lithium-ion est réglé par les dispositions concernant le transport de produits dangereux. La préparation au transport et le transport devront être effectués uniquement par du personnel formé de façon adéquate. Tout le procédé devra être géré d'une manière professionnelle.

Durant le transport de batteries il faut respecter les consignes suivantes :

- S'assurer que les contacts soient protégés et isolés en vue d'éviter des courts-circuits.
- S'assurer que le groupe de batteries ne puisse pas se déplacer à l'intérieur de son emballage.
- Des batteries endommagées ou des batteries perdant du liquide ne devront pas être transportées.

Pour tout renseignement complémentaire veuillez vous adresser à votre transporteur professionnel.

ENTRETIEN

Utiliser uniquement les accessoires Milwaukee et les pièces détachées Milwaukee. Faire remplacer les composants dont le remplacement n'a pas été décrit, par un des centres de service après-vente Milwaukee (observer la brochure avec les adresses de garantie et de service après-vente).

En cas de besoin il est possible de demander un dessin éclaté du dispositif en indiquant le modèle de la machine et le numéro de six chiffres imprimé sur la plaquette de puissance et en s'adressant au centre d'assistance technique ou directement à Techtronix Industries GmbH, Max-Eyth-Straße 10, 71364 Winnenden, Germany.

SYMBOLES



Veillez lire avec soin le mode d'emploi avant la mise en service



ATTENTION! AVERTISSEMENT! DANGER!



Ne pas regarder la source de lumière lorsqu'elle est allumée.

	Porte USB
	Classe de protection électrique III.
	Classe de protection
	Appareil à utiliser uniquement dans un local, à ne jamais l'exposer à la pluie.
	Les déchets de piles et les déchets d'équipements électriques et électroniques (déchets d'équipements électriques et électroniques) ne sont pas à éliminer dans les déchets ménagers. Les déchets de piles et les déchets d'équipements électriques et électroniques doivent être collectés et éliminer séparément. Retirez les déchets de piles, les déchets d'accumulateurs et les ampoules des appareils avant de les jeter. S'adresser aux autorités locales ou au détaillant spécialisé en vue de connaître l'emplacement des centres de recyclage et des points de collecte. Selon les réglementations locales, les détaillants peuvent être tenus de reprendre gratuitement les déchets de piles et les déchets d'équipements électriques et électroniques. Contribuez à réduire la demande de matières premières en réutilisant et en recyclant vos déchets de piles et d'équipements électriques et électroniques. Les déchets de piles (surtout les piles au lithium-ion) et les déchets d'équipements électriques et électroniques comportent des matériaux précieux et recyclables qui peuvent avoir des impacts négatifs sur l'environnement et sur votre santé s'ils ne sont pas éliminés de manière écologique. Avant de mettre au rebut votre ancien appareil, supprimez les données personnelles qui pourraient s'y trouver.
	FR Cet appareil et sa batterie se recyclent
	À DÉPOSER EN MAGASIN
	À DÉPOSER EN DÉCHÈTERIE
Points de collecte sur www.quefairedemesdechets.fr	

Marque de conformité européenne

Marque de conformité britannique

Marque de conformité ukrainienne

Marque de conformité d'Eurasie



DATI TECNICI	L4 NL400
Tipo di costruzione	Lampada a batteria
Potenza nominale	4,5 W
Tensione batteria	4,0 V
USB Ingresso	5 V DC, 0,1 A - 2,1 A
Tempo di carica (3,0 A)	≤125 min
Flusso luminoso (3,0 A)	
livello alto	400 lm
livello basso	250 lm
Durata illuminazione (3,0 A)	
livello alto	2,5 h
livello basso	8 h
Indice di resa cromatica (CRI)	80
Temperatura di colore	4000 K
Classe di protezione	IP 50
Peso	175,4 g
Peso con batteria	232,4 g
Temperatura ambiente d'esercizio raccomandata	-18 °C ... +50 °C
Temperatura consigliata durante la ricarica	+5 °C ... +40 °C
Tipi di batterie consigliati	L4B...

AVVERTENZA! Leggere tutte le istruzioni ed indicazioni di sicurezza. In caso di mancato rispetto delle avvertenze di pericolo e delle istruzioni operative si potrà creare il pericolo di scosse elettriche, incendi e/o incidenti gravi. Conservare tutte le avvertenze di pericolo e le istruzioni operative per ogni esigenza futura.

AVVERTENZE DI SICUREZZA SPECIALI LAMPADA A BATTERIA

Attenzione: non dirigere mai il fascio di luce direttamente su persone o animali. Non guardare nel fascio di luce (nemmeno da notevole distanza). Guardare nel fascio di luce può comportare lesioni serie o la perdita della vista.

La fonte di luce di questa lampada non può essere sostituita. Quando la fonte di luce avrà raggiunto la fine della sua vita utile, dovrà essere sostituita tutta la lampada.

AVVERTENZE DI SICUREZZA BATTERIA

Usare soltanto batterie ricaricabili Milwaukee del tipo L4B...

Nel caso di batterie danneggiate da un carico eccessivo o da temperature alte, l'acido di queste potrebbe fuoriuscire. In caso di contatto con l'acido delle batterie lavarsi immediatamente con acqua e sapone. In caso di contatto con gli occhi risciacquare immediatamente con acqua per almeno 10 minuti e contattare subito un medico.

Attenzione! Per ridurre il rischio d'incendio, di lesioni o di danni al prodotto causati da corto circuito, non immergere mai l'utensile, la batteria ricaricabile o il carica batterie in un liquido e non lasciare mai penetrare alcun liquido all'interno dei dispositivi e delle batterie. I fluidi corrosivi o conduttori come acqua salata, alcuni agenti chimici, agenti candeggianti o prodotti contenenti agenti candeggianti potrebbero provocare un corto circuito.

UTILIZZO CONFORME

La lampada a batteria può essere utilizzata per l'illuminazione a prescindere dalla presenza di un collegamento alla rete elettrica.

Utilizzare il prodotto solo per l'uso per cui è previsto.

CARICAMENTO

- Collegare il cavo USB ad una sorgente di corrente, ad esempio ad una presa di rete, un computer o una presa di ricarica nell'automobile.
- Sollevarla la copertura in gomma della porta USB-C. **AVVISO:** Chiudere sempre il coperchio USB quando la lampada a batteria non è in carica per proteggere la porta USB da polvere e umidità.
- Inserire la spina USB-C nella porta USB-C. Il processo di ricarica può richiedere più tempo tramite computer portatili o altre fonti di alimentazione.
- L'anello luminoso intorno al pulsante di accensione indica lo stato di carica:

Rosso pulsante: ricarica in corso, completata al 0-49%
 Giallo pulsante: ricarica in corso, completata al 50-99%
 Luce fissa verde: ricarica completata al 100%
 Rosso/verde lampeggiante: troppo freddo o bagnato, batteria difettosa o nessuna batteria inserita
 Rosso fisso: sovratemperatura (troppo caldo)

Se l'anello luminoso lampeggia rosso e verde, accertarsi che la batteria ricaricabile sia stata inserita correttamente. Allo scopo rimuovere la batteria ricaricabile ed inserirla nuovamente.

Se l'indicatore continua a lampeggiare alternando il rosso al verde, la batteria ricaricabile potrebbe essere troppo calda, troppo fredda o bagnata. A seconda del suo stato, lasciare che la batteria si raffreddi, si riscaldi o si asciughi e poi reinserirla. Se il problema persiste, contattare il servizio di assistenza MILWAUKEE.

INDICAZIONE DELLO STATO DELLA CARICA

L'anello luminoso intorno al pulsante di accensione indica lo stato di carica della batteria:

Lampeggio rosso: 0-2 % di capacità residua
 Luce fissa rossa: 3-9 % di capacità residua
 Luce fissa gialla: 10-49 % di capacità residua
 Luce fissa verde: 50-100 % di capacità residua

Surriscaldamento: Se la lampada diventa più fioca e l'anello luminoso si illumina di luce rossa continua, la batteria potrebbe essere troppo calda. Non appena la batteria si sarà raffreddata, la lampada funzionerà di nuovo normalmente.

NOTE PER BATTERIE AGLI IONI DI LITIO

Uso di batterie agli ioni di litio

Batterie non utilizzate per molto tempo devono essere ricaricate prima dell'uso.

A temperature superiori ai 50°C, la potenza della batteria si riduce. Evitare il riscaldamento prolungato dal sole o il riscaldamento.

Tenere puliti i contatti di connessione sul caricatore e sulla batteria.

Per una ottimale vita utile è necessario ricaricare completamente le batterie dopo l'uso.

Per una più lunga durata, rimuovere le batterie dal caricabatterie quando saranno cariche.

In caso di immagazzinaggio della batteria per più di 30 giorni: Immagazzinare la batteria a circa 27°C in ambiente asciutto. Immagazzinare la batteria con carica di circa il 30% - 50%. Ricaricare la batteria ogni 6 mesi.

Trasporto di batterie agli ioni di litio

Le batterie agli ioni di litio sono soggette alle disposizioni di legge sul trasporto di merce pericolosa.

Il trasporto di queste batterie deve avvenire rispettando le disposizioni e norme locali, nazionali ed internazionali.

- Gli utilizzatori possono trasportare queste batterie su strada senza alcuna restrizione.
- Il trasporto commerciale di batterie agli ioni di litio è regolato dalle disposizioni sul trasporto di merce pericolosa. Le preparazioni al trasporto ed il trasporto stesso devono essere svolti esclusivamente da persone idoneamente istruite. Tutto il processo deve essere gestito in maniera professionale.

Durante il trasporto di batterie occorre tenere conto di quanto segue:

- Assicurarsi che i contatti siano protetti ed isolati per evitare corto circuiti.
- Accertarsi che il gruppo di batterie non possa spostarsi all'interno dell'imballaggio.
- Batterie danneggiate o batterie che perdono liquido non devono essere trasportate.

Per ulteriori informazioni si prega di contattare il proprio trasportatore.

MANUTENZIONE

Usare solo accessori Milwaukee e pezzi di ricambio Milwaukee. Gruppi costruttivi la cui sostituzione non è stata descritta, devono essere fatti cambiare da un punto di servizio di assistenza tecnica al cliente Milwaukee (vedi depliant garanzia/indirizzi assistenza tecnica ai clienti).

In caso di necessità è possibile richiedere un disegno esploso del dispositivo indicando il modello della macchina ed il numero a sei cifre sulla targa di potenza rivolgendosi al centro di assistenza tecnica o direttamente a Techtronic Industries GmbH, Max-Eyth-Straße 10, 71364 Winnenden, Germany.

SIMBOLI

	Leggere attentamente le istruzioni per l'uso prima di mettere in funzione l'elettro utensile.
	ATTENZIONE! AVVERTENZA! PERICOLO!
	Non guardare la fonte di luce accesa.
	Porta USB
	Classe di protezione elettrica III.
IP50	Classe di protezione
	Apparecchio da utilizzare esclusivamente in luogo chiuso, e comunque non esposto a pioggia.
	I rifiuti di pile e i rifiuti di apparecchiature elettriche ed elettroniche non devono essere smaltiti insieme ai rifiuti domestici. I rifiuti di pile e di apparecchiature elettriche ed elettroniche devono essere raccolti e smaltiti separatamente. Rimuovere i rifiuti di pile e di accumulatori nonché le sorgenti luminose dalle apparecchiature prima di smaltirle. Chiedere alle autorità locali o al rivenditore specializzato dove si trovano i centri di riciclaggio e i punti di raccolta. A seconda dei regolamenti locali, i rivenditori al dettaglio possono essere obbligati a ritirare gratuitamente i rifiuti di pile e i rifiuti di apparecchiature elettriche ed elettroniche. Aiutate a ridurre il fabbisogno di materie prime riutilizzando e riciclando i propri rifiuti di pile e di apparecchiature elettriche ed elettroniche. I rifiuti di pile (specialmente di pile agli ioni di litio) e i rifiuti di apparecchiature elettriche ed elettroniche contengono materiali preziosi e riciclabili che possono avere un impatto negativo sull'ambiente e sulla vostra salute se non vengono smaltiti in modo ecologico. Cancellare tutti i dati personali che potrebbero essere presenti sul vostro rifiuto di apparecchiatura prima di procedere allo smaltimento.
	Marchio di conformità europeo
	Marchio di conformità britannico
	Marchio di conformità ucraino
	Marchio di conformità euroasiatico



DATOS TÉCNICOS		L4 NL400
Tipo de construcción	Lámpara recargable portátil	
Potencia nominal	4,5 W	
Tensión de acumulador intercambiable	4,0 V	
USB Entrada	5 V DC, 0,1 A - 2,1 A	
Tiempo de carga (3,0 A)	≤125 min	
Flujo luminoso. (3,0 A)		
nivel alto	400 lm	
nivel bajo	250 lm	
Duración de iluminación (3,0 A)		
nivel alto	2,5 h	
nivel bajo	8 h	
Índice de reproducción cromática (CRI)	80	
Temperatura de color	4000 K	
Clase de protección	IP 50	
Peso	175,4 g	
Peso con batería	232,4 g	
Temperatura de servicio recomendada durante operación	-18 °C ... +50 °C	
Temperatura ambiente recomendada durante la carga	+5 °C ... +40 °C	
Tipos de acumuladores intercambiables recomendados	L4B...	

⚠ ATENCIÓN: Lea atentamente las indicaciones e instrucciones de seguridad. En caso de no atenderse a las advertencias de peligro e instrucciones siguientes, ello puede ocasionar una descarga eléctrica, un incendio y/o lesión grave. **Guardar todas las advertencias de peligro e instrucciones para futuras consultas.**

INDICACIONES ESPECIALES DE SEGURIDAD LÁMPARA RECARGABLE PORTÁTIL

¡Cuidado! No dirigir jamás el rayo de luz directamente a personas o animales. No mirar directamente al rayo de luz (tampoco a mayor distancia). El dirigir la vista directamente al rayo de luz puede provocar graves lesiones o la pérdida de la fuerza visual.

La fuente de luz de esta lámpara no es reemplazable. Cuando la fuente de luz alcanza el final de su tiempo de vida deberá sustituirse la lámpara completa.

INDICACIONES ESPECIALES DE SEGURIDAD BATERÍA

Utilizar solo acumuladores Milwaukee del tipo L4B....

En caso de sobrecarga o alta temperatura, pueden llegar a producirse escapes de ácido provenientes de la batería. En caso de contacto con éste, limpie inmediatamente la zona con agua y jabón. Si el contacto es en los ojos, límpiense concienzudamente con agua durante 10 minutos y acuda inmediatamente a un médico

Advertencia! Para reducir el riesgo de incendio, lesión personales y daños al producto debido a un cortocircuito, no sumerja nunca la herramienta, el paquete de baterías o el cargador en líquido ni permita que fluya un fluido dentro de ellos. Los fluidos corrosivos o conductivos, como el agua de mar, ciertos productos químicos industriales y blanqueadores o lejías que contienen, etc., Pueden causar un cortocircuito.

APLICACIÓN DE ACUERDO A LA FINALIDAD

La lámpara por batería puede emplearse como herramienta de iluminación sin necesidad de conexión a la red.

No utilice este producto para ninguna otra aplicación que no sea su uso normal.

PROCESO DE CARGA

- Conectar el cable USB a una fuente de corriente, p.ej. toma de corriente de red, ordenador o cargador de coche.
- Levantar la tapa de goma del puerto USB tipo C.
NOTA: Mantener siempre cerrada la tapa del conector USB cuando no se está cargando la lámpara por batería para proteger al conector USB del polvo y la humedad.
- Enchufar el conector USB tipo C al puerto USB tipo C. El proceso de carga puede durar más si se realiza a través de ordenadores portátiles u otras fuentes de corriente.
- El anillo luminoso alrededor del botón de encendido indica el estado de carga:

Rojo pulsante: Cargando, 0-49% cargado
Amarillo pulsante: Cargando, 50-99% cargado
Luz verde continua: cargado 100 %
Rojo / verde parpadeante: demasiado frío o húmedo, batería defectuosa o ninguna batería colocada
Rojo iluminado: Temperatura excesiva (demasiado caliente)

Si el anillo luminoso parpadea con luz roja y verde, asegurarse de que la batería se ha colocado correctamente. Para ello, extraer la batería y volver a colocarla.

Si el indicador sigue parpadeando con luz forma alterna roja y verde, es posible que la batería esté demasiado caliente, demasiado fría o mojada. Dependiendo de su estado, dejar que la batería se enfríe, se caliente o se seque y, a continuación, volver a colocarla. Si el problema persiste, póngase en contacto con el servicio de atención al cliente de MILWAUKEE.

INDICADOR DE ESTADO DE CARGA

El anillo luminoso alrededor del botón de encendido indica el estado de carga de la batería:

Luz roja intermitente: 0-2 % de capacidad restante
Luz roja continua: 3-9 % de capacidad restante
Luz amarilla continua: 10-49 % de capacidad restante
Luz verde continua: 50-100 % de capacidad restante

Sobrecalentamiento: Si la lámpara se vuelve más débil y el anillo luminoso se ilumina en rojo de forma permanente es posible que la batería esté demasiado caliente. La lámpara volverá a funcionar normalmente tan pronto como se haya enfriado la batería.

INDICACIONES PARA BATERÍAS DE IONES DE LITIO

Uso de baterías de iones de litio

Las baterías no utilizadas durante cierto tiempo deben ser recargadas antes de usar.

Las temperaturas superiores a 50°C reducen el rendimiento de la batería. Evite una exposición excesiva a fuentes de calor o al sol (riesgo de sobrecalentamiento).

Los puntos de contacto del cargador y de la batería recargable se deben mantener limpios.

Para un tiempo óptimo de vida, deberán cargarse las baterías completamente después de su uso.

Para garantizar la máxima capacidad y vida útil, las baterías recargables se deberían retirar del cargador una vez finalizada la carga.

En caso de almacenar la batería recargable más de 30 días: Almacenar la batería recargable en un lugar seco a una temperatura de aproximadamente 27°C.

Almacenar la batería recargable con un estado de carga del 30% y 50% aproximadamente.
Recargar la batería cada 6 meses.

Transporte de baterías de iones de litio

Las baterías de iones de litio caen bajo las disposiciones legales relativas al transporte de mercancías peligrosas.

El transporte de estas baterías recargables debe llevarse a cabo, observando las normas y disposiciones locales, nacionales e internacionales.

- Los consumidores pueden transportar estas baterías recargables sin el menor reparo en la calle.
- El transporte comercial de baterías recargables de iones de litio por empresas de transportes está sometido a las disposiciones del transporte de mercancías peligrosas. Las preparaciones para el envío y el transporte deben ser llevados a cabo exclusivamente por personas instruidas adecuadamente. El proceso completo debe ser supervisado por personal competente.

Los siguientes puntos se deben observar para el transporte de las baterías recargables:

- Se debe asegurar que los contactos estén protegidos y aislados para evitar que se produzcan cortocircuitos.
- Preste atención a que el conjunto de baterías recargables no se pueda desplazar dentro del envase.
- Las baterías recargables deterioradas o derramadas no se deben transportar.

Rogamos que para cualquier información adicional se dirija a su empresa de transportes.

MANTENIMIENTO

Utilice solamente accesorios y repuestos Milwaukee. En caso de necesitar reemplazar componentes no descritos, contacte con cualquiera de nuestras estaciones de servicio Milwaukee (consultar lista de servicio técnicos)

Puede solicitar, en caso necesario, una vista despiezada del aparato bajo indicación del tipo de máquina y el número de seis dígitos en la placa indicadora de potencia en su Servicio de Postventa o directamente en Techtronic Industries GmbH, Max-Eyth-Straße 10, 71364 Winnenden, Germany.

SÍMBOLOS3

	Lea las instrucciones detenidamente antes de conectar la herramienta
	¡ATENCIÓN! ¡ADVERTENCIA! ¡PELIGRO!
	No mire directamente a la fuente de luz encendida.
	Puerto USB
	Clase de protección eléctrica III.
	Clase de protección
	Sólo para uso en interiores
	Los residuos de pilas y de aparatos eléctricos y electrónicos no se deben desechar junto con la basura doméstica. Los residuos de pilas y de aparatos eléctricos y electrónicos se deben recoger y desechar por separado. Retire los residuos de pilas y acumuladores, así como las fuentes de iluminación de los aparatos antes de desecharlos. Infórmese en las autoridades locales o en su distribuidor especializado sobre los centros de reciclaje y los puntos de recogida. Dependiendo de las disposiciones locales al respecto, los distribuidores minoristas pueden estar obligados a aceptar de forma gratuita la devolución de residuos de pilas, aparatos eléctricos y electrónicos. Contribuya mediante la reutilización y el reciclaje de sus residuos de pilas y de aparatos eléctricos y electrónicos a reducir la demanda de materias primas. Los residuos de pilas (sobre todo de pilas de iones de litio) y de aparatos eléctricos y electrónicos contienen valiosos materiales reutilizables que pueden tener efectos negativos para el medio ambiente y su salud si no son desechados de forma respetuosa con el medio ambiente. Antes de desecharlos, elimine los datos personales que podría haber en los residuos de sus aparatos.
	Marcado de conformidad europeo
	Marcado de conformidad británico
	Marcado de conformidad ucraniano
	Marcado de conformidad euroasiático



CARACTERÍSTICAS TÉCNICAS		L4 NL400
Tipo	Lâmpada a bateria	
Potência nominal	4,5 W	
Tensão bateria intercambiável	4,0 V	
USB Entrada	5 V DC, 0,1 A - 2,1 A	
Tempo de carregamento (3,0 A)	≤125 min	
Fluxo luminoso (3,0 A)		
nível alto	400 lm	
nível baixo	250 lm	
Tempo de iluminação (3,0 A)		
nível alto	2,5 h	
nível baixo	8 h	
Índice de reprodução de cores (CRI)	80	
Temperatura da cor	4000 K	
Classe de proteção	IP 50	
Peso	175,4 g	
Peso com acumulador	232,4 g	
Temperatura ambiente recomendada na operação	-18 °C ... +50 °C	
Temperatura ambiente recomendada ao carregar	+5 °C ... +40 °C	
Tipos de bateria intercambiável recomendados	L4B...	

⚠ ADVERTÊNCIA! Leia todas as instruções de segurança e todas as instruções. O desprezo das advertências e instruções apresentadas abaixo pode causar choque eléctrico, incêndio e/ou graves lesões. **Guarde bem todas as advertências e instruções para futura referência.**

INSTRUÇÕES DE SEGURANÇA ESPECIAIS LÂMPADA A BATERIA

Aviso: Nunca dirija o raio de luz directamente para pessoas ou animais. Não olhe no raio de luz (nem mesmo de maiores distâncias). Olhar no raio de luz pode causar feridas graves ou levar à perda da capacidade visual.

A fonte de luz desta lâmpada não pode ser trocada. Quando a fonte de luz alcançar o fim da sua vida útil, a lâmpada completa deverá ser substituída.

AVISOS DE SEGURANÇA ESPECIAIS ACUMULADOR

Só use baterias recarregáveis da Milwaukee, tipo L4B...

Em caso de cargas ou temperaturas extremas, uma bateria danificada poderá verter líquido de bateria. Se entrar em contacto com este líquido, deverá lavar-se imediatamente com água e sabão. Em caso de contacto com os olhos, enxágue-os bem e de imediato durante pelo menos 10 minutos e consulte um médico o mais depressa possível.

Advertência! Para evitar o risco de incêndio, de feridas ou de danificação do produto causado por um curto-circuito, não imerja a bateria intercambiável ou o carregador em líquidos e assegure-se de que líquidos não penetrem nos aparelhos ou nas baterias. Líquidos corrosivos ou condutivos como água salgada, determinadas substâncias químicas ou produtos que contenham branqueadores podem causar um curto-circuito.

UTILIZAÇÃO AUTORIZADA

A lâmpada de bateria pode ser usada para fins de iluminação sem uma conexão à rede elétrica.

Não use este produto de outra maneira sem ser a normal para o qual foi concebido.

CARREGAMENTO

1. Conecte o seu cabo USB com uma fonte de alimentação como uma tomada de rede, um computador ou uma tomada de carga do carro.

2. Levante a cobertura de borracha na conexão USB-C.

NOTA: Feche sempre a cobertura do USB quando a lâmpada de bateria não for carregada para proteger a conexão USB contra pó e humidade.

3. Coloque a ficha USB-C na conexão USB-C. O carregamento com laptops ou outras fontes de energia pode durar mais tempo.

4. O anel luminoso em redor da tecla de ligar indica o nível de carga:

Pulsando em vermelho: Carregando, 0-49% carregados

Pulsando em amarelo: Carregando, 50-99% carregados

Luz verde contínua: 100 % carregada

Piscando em vermelho/verde: muito frio ou molhado, bateria defeituosa ou não inserida

Piscando em vermelho: Temperatura excessiva (muito quente)

Quando o anel luminoso piscar em vermelho e verde, assegure-se de ter inserido a bateria corretamente. Para tal, tire a bateria e insira-a novamente.

Se o indicador continuar a piscar alternadamente em vermelho e verde, é possível que a bateria esteja muito quente, muito fria ou molhada. Dependendo do estado, deixe a bateria arrefecer, aquecer ou secar e insira-a novamente. Se o problema persistir, contate a assistência técnica da MILWAUKEE.

INDICADOR DO ESTADO DE CARGA

O anel luminoso em redor da tecla de ligar indica o nível de carga da bateria:

Luz vermelha piscando: capacidade residual 0-2 %

Luz vermelha contínua: capacidade residual 3-9 %

Luz amarela contínua: capacidade residual 10-49 %

Luz verde contínua: capacidade residual 50-100 %

Sobreaquecimento: Se a luz da lanterna ficar mais fraca e o anel luminoso estiver constantemente aceso em vermelho, é possível que a bateria esteja quente demais. Logo que a bateria estiver arrefecida, a lanterna funcionará normalmente.

NOTAS PARA BATERIAS DE IÕES DE LÍCIO

Utilização de iões de lítio

Acumuladores não utilizados durante algum tempo devem ser recarregados antes da sua utilização.

Temperaturas acima de 50°C reduzem a capacidade do acumulador. Evitar exposição prolongada ao sol ou a caloríferos. Mantenha limpos os contactos eléctricos no carregador e a bateria.

Para uma vida útil óptima das baterias, terá que carregá-las plenamente após a sua utilização.

Para assegurar uma vida útil longa, o pacote de bateria deve ser removido da carregadora depois do carregamento.

Se o pacote de bateria for armazenado por mais de 30 dias: Armazene o pacote de bateria com aprox. 27°C em um lugar seco.

Armazene o pacote de bateria com aprox. 30%-50% da carga completa. Carregue o pacote de bateria novamente de 6 em 6 meses.

Transporte de baterias de iões de lítio

Baterias de ião-lítio estão sujeitas às disposições da legislação relativa às substâncias perigosas.

O transporte destas baterias deve ser efetuado de acordo com as disposições e os regulamentos locais, nacionais e internacionais.

- O utilizador pode efetuar o transporte rodoviário destas baterias sem restrições.
- O transporte comercial de baterias de ião-lítio por terceiros está sujeito aos regulamentos relativos às substâncias perigosas. A preparação do transporte e o transporte devem ser executados exclusivamente por pessoas instruídas e o processo deve ser acompanhado pelos especialistas correspondentes.

Observe o seguinte no transporte de baterias:

- Assegure-se de que os contactos terminais estejam protegidos e isolados para evitar um curto-circuito.
- Assegure-se de que o bloco da bateria esteja protegido contra movimentos na embalagem.
- Não transporte baterias danificadas ou que tenham fuga.











Para instruções mais detalhadas consulte a companhia de transportes

MANUTENÇÃO

Utilizar apenas acessórios Milwaukee e peças sobresselentes Milwaukee. Os componentes cuja substituição não esteja descrita devem ser substituídos num serviço de assistência técnica Milwaukee (consultar a brochura relativa à garantia/moradas dos serviços de assistência técnica).

Se for necessário, um desenho de explosão do aparelho pode ser solicitado do seu posto de assistência ao cliente ou directamente da Technonic Industries GmbH, Max-Eyth-Straße 10, 71364 Winnenden, Alemanha, indicando o tipo da máquina e o número de seis posições na chapa indicadora da potência.

SYMBOLS

	Leia atentamente o manual de instruções antes de colocar a máquina em funcionamento.
	ATENÇÃO! PERIGO!
	Não olhe na fonte de luz acesa.
	Porta USB
	Classe de proteção elétrica III.
IP50	Classe de proteção
	O aparelho destina-se unicamente a ser utilizado em trabalhos interiores; não exponha o aparelho à chuva.
	Resíduos de pilhas, resíduos de equipamentos eléctricos e electrónicos não devem ser descartados com o lixo doméstico. Resíduos de pilhas, resíduos de equipamentos eléctricos e electrónicos devem ser recolhidos e descartados separadamente. Remova os resíduos de pilhas, os resíduos de acumuladores e as luzes antes de descartar os equipamentos. Informe-se sobre os centros de reciclagem e os postos de coleta nas autoridades locais ou no seu vendedor autorizado. Dependendo dos regulamentos locais, os retalhistas podem ser obrigados a retomar gratuitamente os resíduos de pilhas e os resíduos de equipamentos eléctricos e electrónicos. Contribua a reduzir as necessidades de matérias-primas, reutilizando e reciclando os seus resíduos de pilhas e os seus resíduos de equipamentos eléctricos e electrónicos. Resíduos de pilhas (particularmente pilhas de íon lítio), resíduos de equipamentos eléctricos e electrónicos contêm materiais valiosos e reutilizáveis que podem ter efeitos negativos para o meio ambiente e a sua saúde. Apague eventuais dados pessoais existentes no seu resíduo de equipamento antes de descartá-lo.
	Marca de Conformidade Europeia
	Marca de conformidade britânica
	Marca de Conformidade Ucraniana
	Marca de Conformidade Eurasiática



TECHNISCHE GEGEVENS	L4 NL400
Type	Acculamp
Nominaal vermogen	4,5 W
Spanning wisselaccu	4,0 V
USB Ingang	5 V DC, 0,1 A - 2,1 A
Laadtijd (3,0 A)	≤125 min
Lichtstroom (3,0 A)	
hoog niveau	400 lm
laag niveau	250 lm
Branduur (3,0 A)	
hoog niveau	2,5 h
laag niveau	8 h
Kleurweergave-index (CRI)	80
Kleurtemperatuur	4000 K
Isolatieklasse	IP 50
Gewicht	175,4 g
Gewicht met accu	232,4 g
Aanbevolen omgevingstemperatuur tijdens het gebruik	-18 °C ... +50 °C
Aanbevolen omgevingstemperatuur tijdens het laden	+5 °C ... +40 °C
Aanbevolen wisselaccu's	L4B...

WAARSCHUWING! Lees alle veiligheidsinstructies en aanwijzingen. Als de waarschuwingen en voorschriften niet worden opgevolgd, kan dit een elektrische schok, brand of ernstig letsel tot gevolg hebben. **Bewaar alle waarschuwingen en voorschriften voor toekomstig gebruik.**

SPECIALE VEILIGHEIDSINSTRUCTIES ACCULAMP

Waarschuwing! Richt de lichtstraal nooit direct op personen of dieren. Kijk niet in de lichtstraal (ook niet vanaf een grotere afstand). Het kijken in de lichtstraal kan leiden tot ernstig oogletsel of het verlies van het gezichtsvermogen.

De lichtbron van deze lamp kan niet worden vervangen. Als de lichtbron het einde van zijn levensduur heeft bereikt, moet de complete lamp worden vervangen.

SPECIALE VEILIGHEIDSINSTRUCTIES ACCU

Gebruik alleen Milwaukee-accu's van het type L4B...

Onder extreme belasting of extreme temperaturen kan batterijvloeistof uit de batterij lekken. Na contact met accu-vloeistof direct afwassen met water en zeep. Bij oogcontact direct minstens 10 minuten grondig spoelen en onmiddellijk een arts raadplegen.

Waarschuwing! Voorkom brand, persoonlijk letsel of materiële schade door kortsluiting en dompel het gereedschap, de wisselaccu en het laadtoestel niet onder in vloeistoffen en waarborg dat geen vloeistoffen in de apparaten en accu's kunnen dringen. Corrosieve of geleidende vloeistoffen zoals zout water, bepaalde chemicaliën, bleekmiddelen of producten die bleekmiddelen bevatten, kunnen een kortsluiting veroorzaken.

VOORGESCHREVEN GEBRUIK VAN HET SYSTEEM

De acculamp kan onafhankelijk van een netaansluiting worden gebruikt.

Dit apparaat uitsluitend gebruiken voor normaal gebruik, zoals aangegeven.

LAADPROCES

- Sluit de USB-kabel aan op een stroombron, bijv. netcontactdoos, computer of laadbus in auto.
- Til de rubberen afdekking aan de USB-C-poort op.

OPMERKING: sluit de USB-afdekking altijd om de USB-aansluiting tegen stof en vocht te beschermen als de acculamp niet wordt geladen.

- Sluit de USB-C-stekker aan op de USB-C-poort. Het laadproces via laptops of andere stroombronnen kan langer duren.
- De lichterijng rond de inschakeltoets geeft de laadstatus aan:
 - Rood pulserend: opladen, 0-49 % geladen
 - Geel pulserend: opladen, 50-99 % geladen
 - Continu groen licht: 100 % geladen
 - Rood/groen knipperend: te koud of nat, accu defect of geen accu geplaatst
 - Rood brandend: overtemperatuur (te heet)

Als de lichterijng rood of groen knippert, dient u te waarborgen dat de accu correct geplaatst is. Verwijder daarvoor de accu en plaats hem opnieuw.

Als de indicator nog steeds afwisselend rood en groen knippert, is de accu mogelijk te warm, te koud of nat. Laat de accu, naargelang de toestand, afkoelen, warm worden of drogen en plaats hem vervolgens terug. Als het probleem zich blijft voordoen, kunt u contact opnemen met de MILWAUKEE-klantenservice.

LAADSTATUSWEERGAVE

De lichterijng rond de inschakeltoets geeft de laadstatus aan:

Rood knipperlicht: 0-2 % resterende capaciteit
 Continu rood licht: 3-9 % resterende capaciteit
 Continu geel licht: 10-49 % resterende capaciteit
 Continu groen licht: 50-100 % resterende capaciteit

Oververhitting: als het licht van de lamp zwakker wordt en de lichterijng continu rood brandt, kan het zijn dat de accu te warm is. Zodra de accu is afgekoeld, functioneert de lamp weer normaal.

OPMERKINGEN OVER LI-ION-ACCU'S

Gebruik van li-ion-accu's

Langere tijd niet toegepaste accu's vóór gebruik altijd naladen. Een temperatuur boven de 50°C vermindert de capaciteit van de accu. Langdurige verwarming door zon of hitte vermijden.

De aansluitcontacten aan het laadapparaat en de accu schoonhouden.

Voor een optimale levensduur moeten de accu's na het gebruik volledig opgeladen worden.

Voor een zo lang mogelijke levensduur van de accu's dienen deze na het opladen uit het laadtoestel te worden verwijderd.

Bij een langere opslag van de accu dan 30 dagen: accu bij ca. 27 °C droog bewaren. accu bij ca. 30 % - 50 % van de laadtoestand bewaren. accu om de 6 maanden opnieuw opladen.

Transport van li-ion-accu's

Lithium-ionen-accu's vallen onder de wettelijke bepalingen inzake het transport van gevaarlijke goederen.

Voor het transport van deze accu's moeten de lokale, nationale en internationale voorschriften en bepalingen in acht worden genomen.

- Verbruikers mogen deze accu's zonder meer over de weg transporteren.
- Het commerciële transport van lithium-ionen-accu's door expeditiebedrijven is onderhevig aan de bepalingen inzake het transport van gevaarlijke goederen. De verzendingsvoorbereidingen en het transport mogen uitsluitend worden uitgevoerd door dienovereenkomstig opgeleide personen. Het complete proces moet vakkundig worden begeleid.

Onderstaande punten moeten bij het transport van accu's in acht worden genomen:

- Waarborg ter vermindering van kortsluitingen dat de contacten beschermd en geïsoleerd zijn.
- Let op dat het accupack in de verpakking niet kan verschuiven.
- Beschadigde of lekkende accu's mogen niet worden getransporteerd.













Neem voor meer informatie contact op met uw expeditiebedrijf.

ONDERHOUD

Gebruik uitsluitend Milwaukee toebehoren en onderdelen. Indien componenten die moeten worden vervangen niet zijn beschreven, neem dan contact op met een officieel Milwaukee servicecentrum (zie onze lijst met servicecentra).

Zo nodig kan een explosietekening van het apparaat worden aangevraagd bij uw klantenservice of direct bij Techtronic Industries GmbH, Max-Eyth-Straße 10, 71364 Winnenden, Duitsland onder vermelding van het machinetype en het zescijferige nummer op het typeplaatje.

SYMBOLEN

	Graag instructies zorgvuldig doorlezen vóórdat u de machine in gebruik neemt.
	OPGELET! WAARSCHUWING! GEVAAR!
	Kijk niet in de lamp als deze is ingeschakeld.
	Usb-port
	Elektrische beschermingsklasse III.
	Isolatieklasse
	Het apparaat is alléén geschikt voor toepassing in ruimtes, apparaat niet aan regen blootstellen.
	Afgedankte batterijen en afgedankte elektrische en elektronische apparatuur mogen niet samen via het huisafval worden afgevoerd. Afgedankte batterijen en afgedankte elektrische en elektronische apparatuur moeten gescheiden ingezameld en afgevoerd worden. Verwijder afgedankte batterijen, afgedankte accu's en verlichtingsmiddelen uit de apparatuur voordat u deze afvoert. Informeer bij uw gemeente of bij uw vakhandelaar naar recyclingbedrijven en inzamelpunten. Al naargelang de lokaal van toepassing zijnde voorschriften kunnen detailhandelaren verplicht zijn om afgedankte batterijen, afgedankte elektrische en elektronische apparatuur kosteloos terug te nemen. Geef uw afgedankte batterijen, afgedankte elektrische en elektronische apparatuur af voor recycling en help zo mee om de behoefte aan grondstoffen te verminderen. Afgedankte batterijen (vooral lithium-ion-batterijen), afgedankte elektrische en elektronische apparatuur bevatten waardevolle, recyclebare materialen die, mits ze niet milieuvriendelijk worden afgevoerd, negatieve gevolgen kunnen hebben voor het milieu en uw gezondheid. Verwijder persoonlijke gegevens van uw afgedankte apparatuur voordat u deze afvoert.
	Europees symbool van overeenstemming
	Britse conformiteitsmarkering
	Oekraïens symbool van overeenstemming
	Euro-Aziatisch symbool van overeenstemming



TEKNISKE DATA	L4 NL400
Type	Batterilampe
Nominal effekt	4,5 W
Spænding batteri	4,0 V
USB Indgang	5 V DC, 0,1 A - 2,1 A
Opladningstid (3,0 A)	≤125 min
Lysstrøm (3,0 A)	
højt trin	400 lm
lavt trin	250 lm
Lysvarighed (3,0 A)	
højt trin	2,5 h
lavt trin	8 h
Farvegengivelsesindeks (CRI)	80
Farvetemperatur	4000 K
Kapslingsklasse	IP 50
Vægt	175,4 g
Vægt med batteri	232,4 g
Anbefalet omgivelsestemperatur under drift	-18 °C ... +50 °C
Anbefalet temperatur under opladning	+5 °C ... +40 °C
Anbefalede batterityper	L4B...

⚠ ADVARSEL! Læs alle sikkerhedsinformationer og instruktioner. I tilfælde af manglende overholdelse af advarselshenvisningerne og instrukserne er der risiko for elektrisk stød, brand og/eller alvorlige kvæstelser. **Opbevar alle advarselshenvisninger og instrukser til senere brug.**

SPECIELLE SIKKERHEDSANVISNINGER BATTERILAMPE

Advarsel: Ret aldrig lysstrålen direkte mod personer eller dyr. Kig ikke ind i lysstrålen (heller ikke fra en større afstand). At kigge ind i lysstrålen kan forårsage alvorlige kvæstelser eller tab af synet.

Lyskilden i denne lampe kan ikke udskiftes. Når lyskilden har nået slutningen af sin holdbarhed, skal hele lampen udskiftes.

SPECIELLE SIKKERHEDSANVISNINGER BATTERI

Der må kun anvendes Milwaukee-batterier af typen L4B....

I tilfælde af en ekstrem belastning eller ekstrem temperatur kan der flyde batterivæske ud af et beskadiget batteri. Hvis De kommer i berøring med batterivæsken, skal den vaskes godt og grundigt af med vand og sæbe. I tilfælde af øjenkontakt, skal man mindst skylle øjnene godt og grundigt igennem i 10 minutter og omgående opsøge en læge.

Advarsel! For at undgå risiko for brand, kvæstelser eller beskadigelse af produktet forårsaget af kortslutning må værktøjet, batteripakken eller opladeren ikke nedsænkes i vand. Sørg ligeledes for, at der ikke trænger væske ind i enhederne og batterierne. Korroderende eller ledende væsker, f.eks. saltvand, bestemte kemikalier, blegestoffer eller produkter, som indeholder blegestoffer, kan forårsage kortslutning.

TILTÆNKT FORMÅL

Batterilygten kan bruges som belysning uafhængigt af en nettilslutning.

Produktet må ikke anvendes på anden måde og til andre formål end foreskrevet.

OPLADNING

1. Tilslut USB-kablet til en strømkilde, f.eks. stikkontakt, computer eller opladningsstik i bilen.

2. Løft gummibelægningen ved USB-C-porten.

BEMÆRK: For at beskytte USB-porten mod støv og fugt skal USB-dækslet altid være lukket, når batterilygten ikke er under opladning.

3. Sæt USB-C-stikket i USB-C-porten. Det kan tage længere tid at oplade via bærbare computere eller andre strømkilder.

4. Lysringen rundt om tænd/sluk-knappen viser den pågældende ladestatus:

Pulserende rødt lys: Lader op, 0-49% opladt

Pulserende gult lys: Lader op, 50-99% opladet

Konstant grønt lys: 100 % opladet

Blinker skiftevis rødt/grønt: for koldt eller vådt, batteri defekt eller intet batteri

Lyser rødt: Overtemperatur (for varmt)

Hvis lysringen blinker rødt og grønt, skal du undersøge, om batteriet er sat korrekt i. Dette gøres ved at tage batteriet ud og sætte det i igen.

Hvis indikatoren fortsætter med at blinke rødt og grønt skiftevis, er batteriet eventuelt for varmt, for koldt eller vådt. Afhængigt af batteriets tilstand, skal det enten køle af, blive tilstrækkeligt varmt eller tørre, før du sætter det i igen. Kontakt MILWAUKEE-kundeservice, hvis problemet fortsætter.

LADEINDIKATOR

Lysringen rundt om tænd/sluk-knappen angiver batteriets ladestatus:

Blinker rødt: 0-2 % batteri tilbage

Konstant rødt lys: 3-9 % batteri tilbage

Konstant gult lys: 10-49 % batteri tilbage

Konstant grønt lys: 50-100 % batteri tilbage

Overophedning: Hvis lygtens lys bliver svagere, og lysringen lyser rødt konstant, er batteriet eventuelt for varmt. Når batteriet er kølet af, fungerer lygten igen normalt.

BEMÆRKNINGER VEDRØRENDE LI-ION-BATTERIER

Brug af Li-ion-batterier

Batterier, der ikke har været brugt i længere tid, efterlades inden brug.

Ved temperaturer over 50°C formindskes batteriets effekt. Undgå direkte sollys og stærk varme.

Tilslutningskontaktterne på oplader og batteri skal holdes rene.

For at opnå en optimal levetid skal de genopladelige batterier oplades fuldt efter brug.

For at sikre en så lang levetid som muligt skal batterierne tages ud af ladeaggregatet efter opladning.

Skal batterierne opbevares længere end 30 dage:

Temperatur ca. 27°C i tørre omgivelser.

Opbevares ved ca. 30%-50% af ladetilstanden.

Batteri skal genoplades hver 6. måned.

Transport af Li-ion-batterier

Lithium-batterier er omfattet af lovgivningen om transport af farligt gods.

Transporten af disse batterier skal ske under overholdelse af lokale, nationale og internationale regler og bestemmelser.

- Forbrugere må transportere disse batterier på veje uden yderligere krav.
- Den kommercielle transport af lithium-batterier ved speditjonsfirmaer er omfattet af reglerne for transport af farligt gods. Forberedelsen af forsendelse og transport må kun udføres af tilsvarende trænedede personer. Den samlede proces skal følges af fagfolk.

Følgende punkter skal overholdes ved transport af batterier:

- Sørg for at kontakterne er beskyttet og isoleret for at forhindre kortslutninger.
- Sørg for at batteripakken ikke kan bevæge sig inden for emballagen.
- Beskadigede eller lækkende batterier må ikke transporteres.

Kontakt dit speditjonsfirma for at få yderligere oplysninger.

VEDLIGEHOLDELSE

Brug kun Milwaukee-tilbehør og Milwaukee-reservedele. Komponenter, hvor udskiftningsproceduren ikke er beskrevet, skal skiftes ud hos et Milwaukee-servicested (se brochure garanti/kundeserviceadresser).

Hvis det er nødvendigt, kan der bestilles en sprængkitse af værktøjet. Angiv herved venligst maskintypen samt det seksificrede nummer på mærkepladen og bestil tegningen hos din lokale kundeserviceafdeling eller direkte hos Techtronic Industries GmbH, Max-Eyth-Straße 10, 71364 Winnenden, Tyskland.

SYMBOLER

	Læs brugsanvisningen nøje før ibrugtagning.
	VIGTIGT! ADVARSEL! FARE!
	Undlad at se ind i den tændte lyskilde.
	USB-port
	Elektrisk kapslingsklasse III.
	Kapslingsklasse
	Maskinen er kun egnet til indendørsbrug, maskinen må ikke udsættes for regn..
	Udtjente batterier, affald af elektrisk og elektronisk udstyr må ikke bortskaffes sammen med husaffald. Udtjente batterier, affald af elektrisk og elektronisk udstyr skal indsamles og bortskaffes særskilt. Fjern udtjente batterier, udtjente akkumulatører og lysmidler fra udstyret, inden det bortskaffes. Spørg efter genbrugsstationer og indsamlingssteder hos de lokale myndigheder eller din fagforhandler. Alt efter de lokale bestemmelser kan detailhandlere være forpligtede til gratis at tage brugte batterier, affald af elektrisk og elektronisk udstyr tilbage. Bidrag til at nedbringe behovet for råmaterialer ved at genbruge og genanvende dine udtjente batterier, affald af elektrisk og elektronisk udstyr. Udtjente batterier (især lithium-ion-batterier), affald af elektrisk og elektronisk udstyr indeholder værdifulde, genanvendelige materialer, som kan have en negativ effekt på miljøet og dit helbred ved ikke miljørigtig bortskaffelse. Slet inden bortskaffelsen personrelaterede data, som måtte befinde sig på dit affald af udstyret.
	Europæisk konformitetsmærke
	Britisk overensstemmelsesmærkning
	Ukrainsk konformitetsmærke
	Eurasisk konformitetsmærke



TEKNISKE DATA	L4 NL400
Type	Batteri - lampe
Nominell effekt	4,5 W
Spennings oppladbart batteri	4,0 V
USB Inngang	5 V DC, 0,1 A - 2,1 A
Ladetid (3,0 A)	≤125 min
Lysstrøm (3,0 A)	
høyt nivå	400 lm
lavt nivå	250 lm
Lysvarighet (3,0 A)	
høyt nivå	2,5 h
lavt nivå	8 h
Fargegjengivelse indeks (CRI)	80
Fargetemperatur	4000 K
Verneklasse	IP 50
Vekt	175,4 g
Vekt med batteri	232,4 g
Anbefalt omgivelsestemperatur under drift	-18 °C ... +50 °C
Anbefalt omgivelsestemperatur under opplading	+5 °C ... +40 °C
Anbefalte typer oppladbare batterier	L4B...

⚠ OBS! Les alle sikkerhetsinstruksjoner og bruksanvisninger. Feil ved overholdelsen av advarene og nedenstående anvisninger kan medføre elektriske støt, brann og/eller alvorlige skader.
Ta godt vare på alle advarene og informasjonene.

SIKKERHETSINSTRUKSJONER BATTERI - LAMPE

Advarsel! Rett lysstrålen aldri direkte mot personer eller dyr. Ikke se direkte inn i lysstrålen (heller ikke fra lengre avstander). Å se inn i lysstrålen kan forårsake alvorlige skader eller tap av synsevnen.

Lyskilden til denne lampen kan ikke byttes. Når lyskildens levetid er over, må hele lampen skiftes ut.

SPESIELLE SIKKERHETSINSTRUKSJONER BATTERI

Bruk bare gjenoppladbare batterier Milwaukee type L4B....

Under ekstreme belastninger og ekstreme temperaturer kan det lekke ut batterivæske fra utskiftbare batterier. Ved berøring med batterivæske, vask umiddelbart med såpe og vann. Ved kontakt med øynene må øynene skylles grundig i rennende vann i minst 10 minutter. Oppsøk lege umiddelbart.

Advarsel! For å unngå fare for en brann forårsaket av en kortslutning, av personskader eller skader av produktet, må det forhindres at batteripakken eller laderen dyppes i væsker og også sørges for at ingen væsker kan komme inn i apparatene eller batteriene. Korroderende og ledende væsker som saltvann, visse kjemikalier og blekemidler eller produkt som inneholder blekemidler kan forårsake en kortslutning.

FORMÅLSMESSIG BRUK

Batterilampen kan brukes som belysning, uavhengig av tilkoblingen til lysnettet.

Dette apparatet må kun brukes til de oppgitte formål.

OPPLADING

1. Sett inn din USB- kabel i en strømkilde som eksempelvis en AC veggadapter, en computerkontakt eller en bilkontakt.

2. Løft opp gummidekselet på USB-C-porten.

MERK: Lukk alltid USB-dekselet når batterilampen ikke lades opp, slik at du beskytter USB-tilkoblingen mot støv og fuktighet.

3. Sett inn USB-C-støpset i USB-C-porten. Via bærbare datamaskiner eller andre strømkilder kan ladingen ta lengre tid.

4. Lysringen rundt innkoblingsknappen viser ladestatus:

Rød, pulserende: Lading, 0-49 % ladet

Gul, pulserende: Lading, 50-99 % ladet

Grønt kontinuerlig lys: 100 % ladet

Rød/grønt blinkende: for kald eller våt, batteripakken defekt eller det er ikke satt inn noen batteripakke.

Rød, lysende Overtemperatur (for varm)

Når lysringen blinker rødt og grønt, må det sikres at batteripakken er satt riktig inn. For å gjøre dette, tas batteripakken ut og settes inn på nytt.

Dersom lysindikatoren fortsatt blinker avvekslende rødt og grønt, er muligens batteripakken for varm, for kald eller våt. La batteripakken enten kjøle seg ned eller varme seg opp eller tørke, alt etter dens tilstand, og sett den deretter inn igjen. Hvis problemet fortsatt foreligger, ta kontakt med MILWAUKEE kundeservice.

LADNINGSTILSTANDS-DISPLAY

Lysringen rundt innkoblingsknappen viser batteripakkens ladestatus:

Rødt blinkende lys: 0-2 % resterende kapasitet

Rødt kontinuerlig lys: 3-9 % resterende kapasitet

Gult kontinuerlig lys: 10-49 % resterende kapasitet

Grønt kontinuerlig lys: 50-100 % resterende kapasitet

Overoppvarming: Dersom lampen blir svakere og lysringen lyser kontinuerlig rødt, er batteripakken muligens for varm. Så snart batteripakken har kjølt seg ned, fungerer lampen normalt igjen.

INFORMASJON SOM GJELDER LI-ION BATTERIPAKKER

Bruk av Li-Ion batteripakker

Batterier som ikke er brukt over lengre tid skal etterlades før bruk.

En temperatur over 50°C reduserer batteriets kapasitet. Unngå oppvarming i sol eller ved varmeovner (fyring) i lengre tid.

Hold koblingskontaktene på lader og batteripakke rene.

For optimal holdbarhet må batteriene lades opp helt etter bruk.

For å sikre en lengst mulig brukstid av batteriene skal disse etter oppladning taes ut av laderen.

Ved lagring av batteriene lengre enn 30 dager:

Lagre batteriet tørt ved ca. 27°C.

Lagre batteriet ved en oppladningstilstand på ca. 30%-50%.

Lade opp batteriet igjen etter 6 måneder.

Transport av Li-Ion batteripakker

Litium-ion-batterier faller under de lovfestede forskriftene om transport av farlig gods.

Transporten av disse batteriene må rette seg etter lokale, nasjonale og internasjonale forskrifter og bestemmelser.

- Forbruker har lov å transportere disse batteriene på gaten uten reglementering.
- Den kommersielle transport av Litium-ion-batterier av spedisjonsfirma faller under bestemmelsene om transport av farlig gods. Forberedningene av forsendelsen og transport skal utelukkende gjennomføres av personer som har blitt skolert til dette. Hele prosessen skal følges opp av fagfolk.

Følgende punkter skal tas hensyn til ved transport:

- Kontroller at kontaktene er beskyttet og isolert for å unngå kortslutninger.
- Pass på at batteripakken i forpakningen ikke kan skli fram og tilbake.
- Skadede eller batterier som lekker er det ikke lov å transportere.











Ta kontakt med spedisjonsfirma for ytterlige henvisninger.

VEDLIKEHOLD

Bruk kun Milwaukee tilbehør og Milwaukee reservedeler. Komponenter der utskiftning ikke er beskrevet skal skiftes ut hos Milwaukee kundeservice (se brosjyre garanti/ kundeserviceadresser).

Ved behov kan det fås en eksplosjonstegning av apparatet hos kundeservice eller direkte hos Techtronic Industries GmbH, Max-Eyth-Straße 10, 71364 Winnenden, Germany ved angivelse av maskinens type og det sekstallige nummeret på maskinens skilt.

SYMBOLER

	Les nøye gjennom bruksanvisningen før maskinen tas i bruk.
	OBS! ADVARSEL! FARE!
	Ikke se på den påslåtte lyskilden.
	USB Port
	Elektrisk verneklasse III.
IP50	Verneklasse
	Apparatet er kun egnet for bruk innendørs, det må ikke utsettes for regn.
	Elektrisk og elektronisk avfall skal ikke avfallshåndteres sammen med husholdningsavfallet. Brukte batterier, elektrisk og elektronisk avfall skal samles kildesortert og avfallshåndteres. Fjern brukte batterier, akkumulatører og lysmidler fra apparatene før de kasseres. Be om informasjon hos de lokale myndighetene eller hos din fagforhandler om miljøstasjoner og samlesteder. Avhengig av de lokale bestemmelsene kan detaljhandlere være forpliktet til å ta tilbake brukte batterier, elektrisk og elektronisk avfall uten kostnader. Bidra til å redusere behovet for råmaterialer ved å sørge for gjenbruk og resirkulering av dine brukte batterier og ditt elektriske og elektroniske avfall. Brukte batterier (særlig litium-ion-batterier), elektrisk og elektronisk avfall inneholder verdifulle, gjenbrukbare materialer som ved ikke-miljøriktig avfallshåndtering kan ha negative konsekvenser for miljøet og din helse. Slett først eventuelle personrelaterede data fra det brukte apparatet før det avfallshåndteres.
	Europeisk samsvarsmerke
	Britisk samsvarsmerke
	Ukrainsk samsvarsmerke
	Euroasiatisk samsvarsmerke



TEKNISKA DATA	L4 NL400
Typ	Batterilampa
Nominell effekt	4,5 W
Batterispänning	4,0 V
USB Ingång	5 V DC, 0,1 A - 2,1 A
Laddningstid (3,0 A)	≤125 min
Ljusström (3,0 A)	
hög nivå	400 lm
låg nivå	250 lm
Belysningstid (3,0 A)	
hög nivå	2,5 h
låg nivå	8 h
Färgåtergivningsex (CRI)	80
Färgtemperatur	4000 K
Kapsling	IP 50
Vikt	175,4 g
Vikt inkl. batteri	232,4 g
Rekommenderad omgivningstemperatur i drift	-18 °C ... +50 °C
Rekommenderad omgivningstemperatur vid uppladdning:	+5 °C ... +40 °C
Rekommenderade utbytesbatterityper	L4B...

⚠ VARNING! Läs all säkerhetsinformation och alla anvisningar. Fel som uppstår till följd av att anvisningarna nedan inte följts kan orsaka elstöt, brand och/eller allvarliga kroppsskador.

Förvara alla varningar och anvisningar för framtida bruk.

SÄRSKILD SÄKERHETSINFORMATION BATTERILAMPA

Varning: Rikta aldrig ljusstrålen direkt på personer eller djur. Titta absolut inte in i ljusstrålen (inte heller på större avstånd). Om man tittar in i ljusstrålen kan detta leda till allvarliga skador och till att man förlorar synförmågan.

Ljuskällan i denna lampa kan inte bytas ut. När ljuskällan har uppnått slutet på sin livslängd måste därför hela lampan bytas ut.

SÄRSKILDA SÄKERHETSINSTRUKTIONER BATTERI

Använd endast Milwaukee-batterier typ L4B...

Under extrem belastning eller extrem temperatur kan batterivätska tränga ut ur skadade utbytesbatterier. Vid beröring med batterivätska tvätta genast av med vatten och tvål. Vid ögonkontakt spola genast i minst 10 minuter och kontakta genast läkare.

Varning! För att undvika den fara för brand, personskador eller produktskador som orsakas av en kortslutning, doppa inte ner verktyget, utbytesbatteriet eller laddaren i vätskor och se till att ingen vätska kan tränga in i apparaterna eller batterierna. Korroderande eller ledande vätskor, som saltvatten, vissa kemikalier, blekningsmedel eller produkter som innehåller blekmedel, kan orsaka en kortslutning.

ANVÄND MASKINEN ENLIGT ANVISNINGARNA

Batteri-lampan kan användas som belysning helt oavhängig av en nätslutning.

Maskinen får endast användas för angiven tillämpning.

LADDNING

1. Anslut USB-kabeln till en strömkälla, t.ex. ett nättuttag, till datorn eller ett laddningsuttag i bilen.
2. Lyft upp gummiskyddet på USB-C-uttaget.
OBS: Stäng alltid USB-kapslingen om du inte laddar batterilampan för att skydda USB-anslutningen mot damm och fukt.
3. Sätt i USB-C-kontakten i USB-C-uttaget. Om laddningen sker via en laptop eller andra strömkällor kan laddningen ta längre tid.
4. Den illuminerade ringen på tillkopplingsknappen visar laddningsstatusen:
Pulserande rött: Laddning, 0-49% har laddats
Pulserande gult: Laddning, 50-99% har laddats
Grönt konstant sken: 100% laddad
Blinkande rött/grönt: för kallt eller för vått, batteriet är defekt eller inget batteri isatt
Om det lyser rött: Övertemperatur (för hett)

Om den illuminerade ringen blinkar i rött eller grönt är det viktigt att kontrollera att batteriet är korrekt isatt. Ta ur batteriet och sätt i det på nytt.

Om indikeringen fortsätter att blinka omväxlande rött och grönt är det uppladdningsbara batteriet eventuellt för varmt, för kallt eller vått. Beroende på tillstånd, låt det uppladdningsbara batteriet antingen svalna, bli varmt eller torrt och sätt sedan i det igen. Om problemet kvarstår, kontakta MILWAUKEE-Kundtjänst.

INDIKERING LADDNINGSTILLSTÅND

Den illuminerade ringen kring tillkopplingsknappen visar batteriets laddningstatus:

Rött blinkande sken: 0-2 % resterande kapacitet
Rött konstant sken: 3-9 % resterande kapacitet
Gult konstant sken: 10-49 % resterande kapacitet
Grönt konstant sken: 50-100 % resterande kapacitet

Överhettning: Om lampan blir svagare och den lysande ringen lyser konstant rött är det uppladdningsbara batteriet eventuellt för varmt eller för kallt. Så snart det uppladdningsbara batteriet har svalnat fungerar lampan normalt igen.

ANVISNINGAR AVSEENDE LITIJONBATTERIER

Användning av litiumjonbatterier

Batteri som ej använts på länge måste laddas före nytt bruk.

En temperatur över 50°C reducerar batteriets effekt. Undvik längre uppvärmning tex i solen eller nära ett element.

Se till att anslutningskontaktarna i laddaren och på det uppladdningsbara batteriet.

För att batterierna ska få lång livslängd ska de laddas fulla efter användning.

För att få en så lång livslängd som möjligt bör laddningsbara batterier avlägsnas från laddaren när de är laddade.

Om laddningsbara batterier lagras längre än 30 dagar:

Lagra batteriet torrt och vid ca 27°C.

Lagra batteriet vid ca 30%-50% av laddningskapaciteten.

Ladda batterierna på nytt var 6:e månad.

Transportera litiumjonbatterier

För litiumjon-batterier gäller de lagliga föreskrifterna för transport av farligt gods på väg.

Därför får dessa batterier endast transporteras enligt gällande lokala, nationella och internationella föreskrifter och bestämmelser.

- Konsumenter får transportera dessa batterier på allmän väg utan att behöva beakta särskilda föreskrifter.
- För kommersiell transport av litiumjon-batterier genom en speditorsfirma gäller emellertid bestämmelserna för transport av farligt gods på väg. Endast personal som känner till alla tillämpliga föreskrifter och bestämmelser får förbereda och genomföra transporten. Hela processen ska följas upp på fackmässigt sätt.

Följande ska beaktas i samband med transporten av batterier:

- Säkerställ att alla kontakter är skyddade och isolerade för att undvika kortslutning.
- Se till att batteripacken inte kan glida fram och tillbaka i förpackningen.
- Transportera aldrig batterier som läcker, har runnit ut eller är skadade.











För mer information vänligen kontakta din speditorsfirma.

SKÖTSEL

Använd endast Milwaukee-tillbehör och Milwaukee-reservdelar. Komponenter, för vilka inget byte beskrivs, skall bytas ut hos Milwaukee-kundtjänst (se broschyren garanti-/kundtjänstadresser).

Vid behov kan du rekvirera apparatens sprängskiss antingen hos kundservicen eller direkt hos Techtronic Industries GmbH, Max-Eyth-Straße 10, 71364 Winnenden, Germany. Du ska då ange maskintypen och numret på sex siffror som står på effektskyften.

SYMBOLER

	Läs instruktionen noga innan du startar maskinen.
	OBSERVERA! VARNING! FARA!
	Ikke se på den påslätte lyskilden.
	USB-port
	Elektrisk skyddsklass III.
IP50	Kapsling
	Aggregatet är endast lämpad att användas inomhus, Får ej utsättas för regn.
	Förbrukade batterier och avfall som utgörs av eller innehåller elektrisk och elektronisk utrustning (WEEE) får inte slängas tillsammans med de vanliga hushållssoporna. Förbrukade batterier eller WEEE ska samlas och avfallshandteras separat. Ta ut förbrukade batterier, förbrukade ackumulatörer och ljuskällor ur produkterna innan de avfallshandteras. Kontakta den lokala myndigheten respektive speciella avfallsstationer för elskrot. Beroende på de lokala bestämmelserna kan återförsäljare vara skyldiga att ta tillbaka förbrukade batterier eller WEEE gratis. Bidra till att minska behovet av råämnen genom återanvändning och återvinning av dina förbrukade batterier eller ditt WEEE. Förbrukade batterier (i synnerhet litiumjonbatterier) och WEEE innehåller värdefulla återvinningsbara material som kan skada miljön och din hälsa om de inte avfallshandteras på korrekt sätt. Tänk på att radera eventuella personuppgifter som kan finnas på din utrustning innan du lämnar den till avfallshandringen.
	Europeiskt konformitetsmärke
	Brittisk symbol för överensstämmelse
	Ukrainskt konformitetsmärke
	Euroasiatiskt konformitetsmärke



TEKNISET ARVOT	L4 NL400
Tyyppi	Akkuvalaisin
Nimellisteho	4,5 W
Vaihtoakun jännite	4,0 V
USB Tulo	5 V DC, 0,1 A - 2,1 A
Latausaika (3,0 A)	≤125 min
Valovirta (3,0 A)	
korkea teho	400 lm
alhainen teho	250 lm
Valaisuaika (3,0 A)	
korkea teho	2,5 h
alhainen teho	8 h
Värintoistoindeksi (CRI)	80
Väriämpötila	4000 K
Suojaluokka	IP 50
Paino	175,4 g
Paino akun kera	232,4 g
Suosittelun ympäristön lämpötila käytön aikana	-18 °C ... +50 °C
Suosittelun ympäristön lämpötila lataamisen aikana	+5 °C ... +40 °C
Suosittelut vaihtoakutyypit	L4B...

VAROITUS! Lue kaikki turvallisuusmääräykset ja ohjeet. Turvallisuusohjeiden noudattamisen laiminlyönti saattaa johtaa sähköiskuun, tulipaloon ja/tai vakavaan loukkaantumiseen. Säilytä kaikki turvallisuus- ja muut ohjeet tulevaisuutta varten.

AKKUVALAISIN LAITEKOHTAISET TURVALLISUUSMÄÄRÄYKSET

Varoitus: Älä koskaan suuntaa valonsädettä suoraan ihmisiin tai eläimiin. Älä katso valonsäteeseen (ei pitemmänkään matkan päästä). Valonsäteeseen katsominen saattaa aiheuttaa vakavia vammoja tai näön menetyksen.

Tämän lampun valonlähde ei voi vaihtaa. Kun valonlähde on saavuttanut elinkaarensa lopun, koko lamppu täytyy vaihtaa.

LAITEKOHTAISET TURVALLISUUSMÄÄRÄYKSET AKKU

Käytä vain tyyppi L4B... Milwaukee-akkuja.

Akuneste voi vuotaa vaurioituneista paristoista äärimmäisissä kuormituksissa tai äärimmäisissä lämpötiloissa. Jos ainetta joutuu kosketuksiin paristonesteeseen kanssa, pese se välittömästi saippualla ja vedellä. Roiskeet silmiin huuhtelee huolellisesti vähintään 10 minuutin ajan ja ota välittömästi yhteys lääkäriin.

Varoitus! Jotta vältetään lyhytsulun aiheuttama tulipalon, loukkaantumisen tai tuotteen vahingoittumisen vaara, älä koskaan upota työkalua, vaihtoakkuja tai latauslaitetta nesteeseen ja huolehdi siitä, ettei mitään nesteitä pääse tunkeutumaan laitteiden tai akkujen sisään. Syövyttävät tai sähköä johtavat nesteet, kuten suolavesi, tietyt kemikaalit ja lalkaisuaineet tai valkaisuaineita sisältävät tuotteet voivat aiheuttaa lyhytsulun.

TARKOITUKSEN MUKAINEN KÄYTTÖ

Akkuvalaisinta voidaan käyttää valaisuun sähköliitännästä riippumatta.

Älä käytä tuotetta ohjeiden vastaisesti.

LATAAMINEN

- Liitä USB-johto virranlähteeseen, esim. verkkopistorasiaan, tietokoneeseen tai auton latausholkkiin.
- Nosta USB-C-portissa olevaa kumisuojusta.
- VIITE: Sulje USB-suojus aina kun akkuvalaisinta ei ladata, jotta USB-liitäntä on suojattu pölyltä ja kosteudelta.
- Työnä USB-C-pistoke USB-C-porttiin. Lataus voi kestää kauemmin tietokoneen tai muiden virtalähteiden kautta ladattaessa.

- Kytkeäntäpainiketta ympäröivä valorengas näyttää lataustilan: Punaisena sykkivä: ladataan, lataustaso 0-49 % Keltaisena sykkivä: ladataan, lataustaso 50-99% Vihreä jatkuva valo: 100% ladattu Punaisena/vihreänä vilkkuva: liian kylmä tai märkä, akku viiallinen tai akku ei ole Punaisena palava: ylikuumennut (liian kuuma)

Jos valorengas vilkkuu punaisena ja vihreänä, varmista, että akku on pantu laitteeseen oikein. Ota tätä varten akku pois ja pane uudelleen paikalleen.

Kun näyttö vilkkuu edelleen vuorotellen punaisena ja vihreänä, akku on mahdollisesti liian kuuma, liian kylmä tai märkä. Anna akun tilasta riippuen joko jäähtyä, lämmentä tai kuivua ja aseta se sen jälkeen takaisin. Jos ongelma ei ole poistunut, käänny MILWAUKEE-huoltopalvelun puoleen

LATAUSTILAN NÄYTTÖ

Kytkeäntäpainiketta ympäröivä valorengas näyttää akun lataustason:

Punainen vilkkuvalo: tehoa on jäljellä 0-2 %
Punainen jatkuva valo: tehoa on jäljellä 3-9 %
Keltainen jatkuva valo: tehoa on jäljellä 10-49 %
Vihreä jatkuva valo: tehoa on jäljellä 50-100 %

Ylikuumeneminen: Kun lamppu heikkenee ja valorengas palaa jatkuvasti punaisena, akku on mahdollisesti liian lämmin. Kun akku on jäähtynyt, lamppu toimii taas normaalisti.

LI-IONI AKKUKUJEN OHJEITA

Li-ioniakkujen käyttö

Pitkään käyttämättä olleet paristot on ladattava ennen käyttöä. Yli 50°C lämpötilassa akun suorituskyky heikkenee. Vältä akkujen säilyttämistä auringossa tai kuumissa tiloissa. Pidä latauslaitteen ja akun liitospinnat puhtaina.

Optimaalisen käyttöiän saavuttamiseksi akut on ladattava täyteen käytön jälkeen.

Mahdollisimman pitkän elinajan takaamiseksi akut tulee poistaa laturista lataamisen jälkeen.

Akkuja yli 30 päivää säilytettyinä: Säilytä akku yli 27 °C:ssa ja kuivassa. Säilytä akku sen latauksen ollessa 30 % - 50 %. Lataa akku 6 kuukauden välein uudelleen.

Li-ioniakkujen kuljettaminen

Litiumi-ioniakut kuuluvat vaarallisten aineiden kuljetuksesta annettujen lakien piiriin.

Näiden akkujen kuljettaminen täytyy suorittaa noudattaen paikallisia, kansallisia ja kansainvälisiä määräyksiä ja säädöksiä.

- Kuluttajat saavat ilman muuta kuljettaa näitä akkuja teitä pitkin.
- Kaupallisessa kuljetuksessa huolintaliikkeiden täytyy kuljettaa litiumi-ioniakkuja vaarallisten aineiden kuljetuksesta annettujen määräysten mukaisesti. Ainoastaan tähän vastaavasti koulutetut henkilöt saavat suorittaa kuljetuksen valmistelutoimet ja itse kuljetuksen. Koko prosessia tulee valvoa asiantuntevasti.

Seuraavat kohdat tulee huomioida akkuja kuljetettaessa:

- Varmista, että akkujen kontaktit on suojattu ja eristetty, jotta vältetään lyhytsulut.
- Huolehdi siitä, ettei akkusarja voi luiskahtaa paikaltaan pakkauksen sisällä.
- Vahingoittuneita tai vuotavia akkuja ei saa kuljettaa.













Pyydä tarkemmat tiedot huolintaliikkeeltäsi.

HUOLTO

Käytä ainoastaan Milwaukee lisätarvikkeita ja Milwaukee varaosia. Mikäli jokin komponentti, jota ei ole kuvailtu, tarvitsee vaihtoa ota yhteys johonkin Milwaukee palvelupisteistä (kts. listamme takuuhuoltoliikkeiden/ palvelupisteiden osoitteista)

Tarvittaessa voit pyytää laitteen räjähdyspiirustuksen ilmoittamaan konetyypin ja tyyppikilvessä olevan kuusinumeroisen luvun huoltopalvelustasi tai suoraan osoitteella Techtronic Industries GmbH, Max-Eyth-Strasse 10, 71364 Winnenden, Saksa.

SYMBOLIT

	Lue käyttöohjeet huolellisesti, ennen koneen käynnistämistä.
	HUOMIO! VAROITUS! VAARA!
	Älä katso suoraan palavaan valonlähteeseen.
	USB-portti
	Sähköinen suojausluokka III.
	Suojaluokka
	Työkalu käytettävä sisätiloissa. Suojeltava sateelta.
	Älä hävitä käytettyjä paristoja, sähkö- ja elektroniikkaromua lajittelemattomana yhdyskuntajätteenä. Käytetyt paristot sekä sähkö- ja elektroniikkaromu on kerättävä erikseen. Käytetyt paristot, romuakut ja valonlähteet on irrotettava laitteista. Kysy paikallisilta viranomaisilta tai jälleenmyyjiltä neuvoa kierrättämiseen ja tietoa keräyspisteestä. Paikalliset säännökset saattavat velvoittaa vähittäiskauppiat ottamaan käytetyt paristot, sähkö- ja elektroniikkaromun takaisin maksutta. Panoksesi käytettyjen paristojen sekä sähkö- ja elektroniikkalaiteromun uudelleenkäytössä ja kierrätyksessä auttaa vähentämään raaka-aineiden kysyntää. Käytetyt paristot, etenkin litiumia sisältävät, sekä sähkö- ja elektroniikkaromu sisältävät arvokkaita, kierrätettäviä materiaaleja, jotka saattavat vaikuttaa haitallisesti ympäristöön ja ihmisten terveyteen, jos niitä ei hävitetä ympäristöystävällisesti. Poista mahdolliset henkilökohtaiset tiedot hävitettävästä laitteesta.
	Euroopan säännönmukaisuusmerkki
	Iso-Britannian standardinmukaisuusmerkki
	Ukrainan säännönmukaisuusmerkki
	Euraasian säännönmukaisuusmerkki

ΤΕΧΝΙΚΑ ΣΤΟΙΧΕΙΑ	L4 NL400
Κατασκευαστικό είδος	Φανός μπαταρίας
Ονομαστική ισχύς	4,5 W
Τάση αποσπώμενης μπαταρίας	4,0 V
USB Είσοδος	5 V DC, 0,1 A - 2,1 A
Χρόνος φόρτισης (3,0 A)	≤125 min
Φωτεινή ροή (3,0 A)	
μεγάλη σκάλα	400 lm
μικρή σκάλα	250 lm
Διάρκεια φωτισμού (3,0 A)	
μεγάλη σκάλα	2,5 h
μικρή σκάλα	8 h
Δείκτης χρωματικής απόδοσης (CRI)	80
Χρωματική θερμοκρασία	4000 K
Κλάση προστασίας	IP 50
Βάρος	175,4 g
Βάρος με μπαταρία	232,4 g
Συνιστώμενη θερμοκρασία περιβάλλοντος κατά τη λειτουργία	-18 °C ... +50 °C
Συνιστώμενη θερμοκρασία περιβάλλοντος κατά τη φόρτιση	+5 °C ... +40 °C
Συνιστώμενοι τύποι αποσπώμενης μπαταρίας	L4B...

▲ ΠΡΟΣΟΧΗ! Διαβάστε όλες τις οδηγίες ασφαλείας και τις οδηγίες χρήσεως. Αμέλειες κατά την τήρηση των προειδοποιητικών υποδείξεων μπορεί να προκαλέσουν ηλεκτροπληξία, κίνδυνο πυρκαγιάς ή/και σοβαρούς τραυματισμούς. Φυλάξτε όλες τις προειδοποιητικές υποδείξεις και οδηγίες για κάθε μελλοντική χρήση.

ΕΙΔΙΚΕΣ ΥΠΟΔΕΙΞΕΙΣ ΑΣΦΑΛΕΙΑΣ ΦΑΝΟΣ ΜΠΑΤΑΡΙΑΣ

Προειδοποίηση: Ποτέ μην κατευθύνετε την ακτίνα φωτός επάνω σε πρόσωπα ή ζώα. Μην κοιτάξετε στην ακτίνα φωτός (επίσης και από μεγαλύτερες αποστάσεις). Το κοίταγμα στην ακτίνα φωτός μπορεί να προκαλέσει σοβαρούς τραυματισμούς ή την απώλεια της ικανότητας όρασης.

Η πηγή φωτισμού αυτού του λαμπτήρα δεν ανταλλάσσεται. Στο τέλος της διάρκειας λειτουργίας της πηγής φωτισμού πρέπει να αντικαθίσταται ολόκληρος ο λαμπτήρας.

ΕΙΔΙΚΕΣ ΥΠΟΔΕΙΞΕΙΣ ΑΣΦΑΛΕΙΑΣ ΜΠΑΤΑΡΙΑ

Να χρησιμοποιείτε μόνο συσσωρευτές Milwaukee τύπου L4B...

Το υγρό της μπαταρίας μπορεί να διαρρεύσει από καεστραμμένες μπαταρίες υπό ακραία φορτία ή ακραίες θερμοκρασίες. Σε περίπτωση επαφής με υγρό μπαταρίας, ξεπλύνετε αμέσως με σαπούνι και νερό. Σε περίπτωση επαφής με τα μάτια, ξεπλύνετε καλά για τουλάχιστον 10 λεπτά και συμβουλευτείτε αμέσως έναν γιατρό.

Προειδοποίηση! Για να αποτρέπεται τον κίνδυνο πυρκαγιάς λόγω βραχυκυκλώματος, τραυματισμούς ή ζημιές του προϊόντος, να μη βυθίζετε το εργαλείο, τον ανταλλακτικό συσσωρευτή ή τη συσκευή φόρτισης σε υγρά και να φροντίζετε, ώστε να μη διεισδύουν υγρά στις συσκευές και τους συσσωρευτές. Διαβρωτικές ή αγώγιμες υγρές ουσίες, όπως αλατόνερο, ορισμένες χημικές ουσίες και λευκαντικά ή προϊόντα που περιέχουν λευκαντικά, μπορεί να προκαλέσουν βραχυκύκλωμα.

ΧΡΗΣΗ ΣΥΜΦΩΝΑ ΜΕ ΤΟ ΣΚΟΠΟ ΠΡΟΟΡΙΣΜΟΥ

Ο λαμπτήρας με συσσωρευτή μπορεί να χρησιμοποιείται για το φωτισμό, τροφοδοτούμενος με ηλεκτρική ενέργεια ανεξάρτητα. Αυτή η συσκευή επιτρέπεται να χρησιμοποιηθεί μόνο σύμφωνα με τον αναφερόμενο σκοπό προορισμού.

ΔΙΑΔΙΚΑΣΙΑ ΦΟΡΤΙΣΗΣ

1. Συνδέστε το καλώδιο USB στην ηλεκτροπαροχή, π.χ. πρίζα ηλεκτρικού δικτύου, ηλεκτρονικό υπολογιστή, υποδοχή φόρτισης στο αυτοκίνητο.
2. Ανυψώστε το λαστιχένιο σκέπασμα στην υποδοχή USB-C.

ΥΠΟΔΕΙΞΗ: Για την προστασία της θύρας USB από σκόνη και υγρασία να κλείνετε πάντα το σκέπασμα USB, όταν δεν φορτίζεται ο συσσωρευτής του λαμπτήρα.

3. Βάλτε το βύσμα USB-C στην υποδοχή USB-C. Με Laptops ή άλλες ηλεκτροπαροχές μπορεί να απαιτείται περισσότερος χρόνος για τη διαδικασία φόρτισης.
4. Ο φωτιζόμενος δακτύλιος γύρω από το πλήκτρο ενεργοποίησης δείχνει την κατάσταση φόρτισης:
 - Παλμικό κόκκινο: Φόρτιση, χωρητικότητα φορτίου 0-49%
 - Παλμικό κίτρινο: Φόρτιση, χωρητικότητα φορτίου 50-99%
 - Πράσινο συνεχές φως: στάθμη φόρτισης 100 %

Αναλάμπτον κόκκινο/πράσινο: πολύ κρύο ή υγρασία, ελαττωματικός συσσωρευτής ή δεν χρησιμοποιείται συσσωρευτής
Φωτεινό κόκκινο: Υπέρβαση θερμοκρασίας (πολύ ζεστός)

Εάν αναβοσβήνει ο φωτιζόμενος δακτύλιος κόκκινο και πράσινο, τότε να σιγουρευέστε αν έχει τοποθετηθεί σωστά ο συσσωρευτής. Γι' αυτό το σκοπό βγάξτε και ξαναβάξτε το συσσωρευτή.

Εάν εξακολουθεί να αναβοσβήνει η ένδειξη κοκκινοπράσινη, τότε πιθανόν να είναι ο συσσωρευτής πολύ ζεστός, πολύ κρύος ή βρεγμένος. Ανάλογα με την κατάσταση του συσσωρευτή τον αφήνετε να κρυώσει, να ζεσταθεί ή να στεγνώσει και μετά τον χρησιμοποιείτε πάλι. Εάν εξακολουθεί να υφίσταται το πρόβλημα, να απευθύνεστε στο τμήμα εξυπηρέτησης πελατών της MILWAUKEE.

ΕΝΔΕΙΞΗ ΚΑΤΑΣΤΑΣΗΣ ΦΟΡΤΙΣΗΣ

Ο φωτιζόμενος δακτύλιος γύρω από το πλήκτρο ενεργοποίησης δείχνει την κατάσταση φόρτισης του συσσωρευτή:

- Κόκκινα αναλάμπουσα λυχνία: εναπομένουσα ενέργεια 0-2 %
- Κόκκινο συνεχές φως: εναπομένουσα ενέργεια 3-9 %
- Κίτρινο συνεχές φως: εναπομένουσα ενέργεια 10-49 %
- Πράσινο συνεχές φως: εναπομένουσα ενέργεια 50-100 %

Υπερθέρμανση: Εάν εξασθενήσει το φως του λαμπτήρα και ο φωτιζόμενος δακτύλιος πάρει κόκκινο διαρκές φως, τότε πιθανόν να έχει ζεσταθεί πολύ ο συσσωρευτής. Μόλις κρυώσει ο συσσωρευτής, λειτουργεί ο λαμπτήρας πάλι κανονικά.

ΥΠΟΔΕΙΞΕΙΣ ΓΙΑ ΕΠΑΝΑΦΟΡΤΙΖΟΜΕΝΕΣ ΜΠΑΤΑΡΙΕΣ ΙΟΝΤΩΝ ΛΙΘΙΟΥ

Χρήση επαναφορτιζόμενων μπαταριών ιόντων λιθίου

Επαναφορτίζετε τις μπαταρίες που δεν έχουν χρησιμοποιηθεί για μεγαλύτερο χρονικό διάστημα πριν τη χρήση.

Μια θερμοκρασία πάνω από 50°C μειώνει την ισχύ της μπαταρίας. Αποφύγετε τη θέρμανση για μεγαλύτερο χρονικό διάστημα από τον ήλιο ή τις συσκευές θέρμανσης.

Διατηρείτε τις επαφές σύνδεσης στο φορτιστή και την επαναφορτιζόμενη μπαταρία καθαρές.

Για μια άριστη διάρκεια ζωής πρέπει μετά τη χρήση οι μπαταρίες να φορτιστούν πλήρως.

Για μια κατά το δυνατόν μεγάλη διάρκεια ζωής οι μπαταρίες μετά τη φόρτιση οφείλουν να αφαιρεθούν από το φορτιστή.

Για την αποθήκευση τη μπαταρίας για διάστημα μεγαλύτερο των 30 ημερών:

Αποθηκεύετε τη μπαταρία περ. στους 27°C σε στεγνό χώρο. Αποθηκεύετε τη μπαταρία περ. στο 30%-50% της κατάστασης φόρτισης. Κάθε 6 μήνες φορτίζετε εκ νέου τη μπαταρία.

Μεταφορά επαναφορτιζόμενων μπαταριών ιόντων λιθίου

Οι μπαταρίες ιόντων λιθίου υπόκεινται στις απαιτήσεις των νομικών διατάξεων για την μεταφορά επικινδύνων εμπορευμάτων.

Η μεταφορά τέτοιων μπαταριών πρέπει να πραγματοποιείται τηρώντας τους τοπικούς, εθνικούς και διεθνείς κανονισμούς και τις αντίστοιχες διατάξεις.

- Επιτρέπεται η μεταφορά τέτοιων μπαταριών στο δρόμο χωρίς περαιτέρω απαιτήσεις.
- Η εμπορική μεταφορά μπαταριών ιόντων λιθίου από εταιρείες μεταφορών υπόκειται στις απαιτήσεις των νομικών διατάξεων για την μεταφορά επικινδύνων εμπορευμάτων. Οι προετοιμασίες αποτολής και η μεταφορά πραγματοποιούνται αποκλειστικά από ειδικά εκπαιδευμένα πρόσωπα. Η συνολική διαδικασία συνοδεύεται από εξειδικευμένο προσωπικό.

Κατά τη μεταφορά μπαταριών ιόντων λιθίου πρέπει να προσέχετε τα εξής:

- Φροντίστε τα σημεία επαφών να είναι προστατευμένα και μονωμένα ώστε να αποφευχθούν βραχυκυκλώματα.
- Προσέξτε το πακέτο μπαταριών να είναι σταθερό μέσα στη συσκευασία και να μη γλιστρά.
- Η μεταφορά μπαταριών που παρουσιάζουν φθορές ή διαρροές δεν επιτρέπεται.

Για περισσότερες πληροφορίες απευθυνθείτε στην εταιρεία μεταφορών.

ΣΥΝΤΗΡΗΣΗ

Χρησιμοποιείτε μόνο αξεσουάρ Milwaukee και ανταλλακτικά Milwaukee. Εξαρτήματα, που η αλλαγή τους δεν περιγράφεται, αντικαθίστανται σε μια τεχνική υποστήριξη της Milwaukee (βλέπε φυλλάδιο εγγύηση/ διευθύνσεις τεχνικής υποστήριξης).

Σε περίπτωση που το χρειαστείτε μπορείτε να παραγγείλετε λεπτομερές σχέδιο της συσκευής αναφέροντας τον τύπο και τον εξαψήφιο αριθμό που βρίσκεται στην πινακίδα τεχνικών χαρακτηριστικών από την εξυπηρέτηση πελατών ή απευθείας από την Techtronic Industries GmbH, διεύθυνση Max-Eyth-Straße 10, 71364 Winnenden, Germany.

ΣΥΜΒΟΛΑ



Παρακαλώ διαβάστε σχολαστικά τις οδηγίες χρήσης πριν από την έναρξη λειτουργίας.



ΠΡΟΣΟΧΗ! ΠΡΟΕΙΔΟΠΟΙΗΣΗ! ΚΙΝΔΥΝΟΣ!



Μην κοιτάτε στην ενεργοποιημένη πηγή φωτισμού.



Θύρα USB



Ηλεκτρική προστασία κλάσης III.



Κλάση προστασίας



Η συσκευή είναι κατάλληλη για χρήση μόνο σε εσωτερικούς χώρους, μην εκθέσετε τη συσκευή στη βροχή.



Απόβλητα ηλεκτρικών στηλών και ηλεκτρικού και ηλεκτρονικού εξοπλισμού δεν επιτρέπεται να απορρίπτονται μαζί με τα οικιακά απορρίμματα. Απόβλητα ηλεκτρικών στηλών και ηλεκτρικού και ηλεκτρονικού εξοπλισμού πρέπει να συλλέγονται και να απορρίπτονται ξεχωριστά.

Πριν την απόρριψη να αφαιρέτε ηλεκτρικές στήλες, συσσωρευτές και λαμπτήρες από τον εξοπλισμό. Ενημερωθείτε από τις τοπικές υπηρεσίες ή από ειδικευμένους εμπόρους σχετικά με κέντρα ανακύκλωσης και συλλογής απορριμμάτων. Ανάλογα με τους τοπικούς κανονισμούς μπορεί να είναι οι έμποροι λιανικής πώλησης υποχρεωμένοι, να παίρνουν πίσω απόβλητα ηλεκτρικών στηλών και ηλεκτρικού και ηλεκτρονικού εξοπλισμού δωρεάν. Συμβουλευτείτε τις εσείς μέσω επαναχρησιμοποίησης και ανακύκλωσης των απόβλητων των ηλεκτρικών στηλών, και του ηλεκτρικού και ηλεκτρονικού εξοπλισμού σας στη μείωση της ζήτησης πρώτων υλών.

Απόβλητα ηλεκτρικών στηλών (προπαντός ηλεκτρικών στηλών ιόντων λιθίου) και ηλεκτρικού και ηλεκτρονικού εξοπλισμού περιέχουν πολυμίξες, επαναχρησιμοποιήσιμες ύλες που μπορεί να βλάπτουν το περιβάλλον και την υγεία σας κατά τη μη περιβαλλοντικώς ορθή διάθεσή τους. Πριν την απόρριψη να διαγράφετε δεδομένα προσωπικού χαρακτήρα που πιθανόν να υπάρχουν στα απόβλητα του εξοπλισμού σας.



Ευρωπαϊκό σήμα πιστότητας



Βρετανικό σήμα πιστότητας



Ουκρανικό σήμα πιστότητας



Ευρασιατικό σήμα πιστότητας



TEKNİK VERİLER	L4 NL400
Modeli	Akü ışığı
Nominal güç	4,5 W
Kartuş akü voltajı	4,0 V
USB Giriş	5 V DC, 0,1 A - 2,1 A
Şarj süresi (3,0 A)	≤125 min
Işık akısı (3,0 A)	
yüksek kademe	400 lm
düşük kademe	250 lm
Aydınlatma süresi (3,0 A)	
yüksek kademe	2,5 h
düşük kademe	8 h
Renk dönüşüm endeksi (CRI)	80
Renk sıcaklığı	4000 K
Koruma sınıfı	IP 50
Ağırlığı	175,4 g
Akü ile ağırlık	232,4 g
Çalışma sırasında tavsiye edilen ortam sıcaklığı	-18 °C ... +50 °C
Depolama sırasında tavsiye edilen ortam sıcaklığı	+5 °C ... +40 °C
Tavsiye edilen kartuş akü tipleri	L4B...

⚠ UYARI! Bütün güvenlik notlarını ve talimatları okuyunuz. Açıklanan uyarılara ve talimat hükümlerine uyulmadığı takdirde elektrik çarpmalarına, yangınlara ve/veya ağır yaralanmalara neden olunabilir.
Bütün uyarıları ve talimat hükümlerini ileride kullanmak üzere saklayın.

AKÜ IŞIĞI İÇİN ÖZEL GÜVENLİK BİLGİLERİ

Uyarı: Işık ışınını hiçbir zaman doğrudan insanlara ya da hayvanlara yönelmeyiniz. Işık ışınına bakmayınız (büyük mesafelerden dahi). Işık ışınına bakmak ciddi yaralanmalara ya da görme kaybına neden olabilir.

Bu lambanın ışık kaynağı değiştirilemez. Işık kaynağı dayanma ömrünün sonuna ulaştığında lamba tamamıyla yenilenmek zorundadır.

AKÜ İÇİN ÖZEL GÜVENLİK AÇIKLAMALARI

Sadece L4B... tipi Milwaukee aküleri kullanınız.

Pil sıvısı, aşırı yükler veya aşırı sıcaklıklarda hasarlı pillerden sızabilir. Pil sıvısı ile temas halinde, hemen sabun ve su ile yıkayınız. Gözle teması halinde en az 10 dakika boyunca içice yıkayın ve hemen bir doktora başvurun.

Uyarı! Bir kısa devreden kaynaklanan yangın, yaralanma veya ürün hasarları tehlikesini önlemek için aleti, güç paketini veya şarj cihazını asla sıvıların içine daldırmayınız ve cihazların ve pillerin içine sıvı girmesini önleyiniz. Tuzlu su, belirli kimyasallar, aşartıcı madde veya aşartıcı madde içeren ürünler gibi korozif veya iletken sıvılar kısa devreye neden olabilir.

KULLANIM

Akü lümba elektrik bağlantısından bağımsız olarak aydınlatma için kullanılabilir.

Bu alet sadece belirttiği gibi ve usulüne uygun olarak kullanılabilir.

ŞARJ İŞLEMİ

1. USB kablusunu bir akım kaynağına bağlayınız, örn. elektrik prizi, bilgisayar veya araç içindeki şarj soketi.

2. USB-C soketindeki kauçuk kapağı kaldırın.

UYARI: Akülü lamba şarj ettirilmediğinde, USB bağlantısını toz ve nemden korumak için USB kapağını her zaman kapatınız.

3. USB C fişini USB C soketine takın. Dizüstü bilgisayarlar veya başka akım kaynakları üzerinden şarj işlemi daha uzun sürebilir.

4. Çalıştırma tuşu etrafındaki ışıklı halka şarj statüsünü göstermektedir:
Kırmızı yanıp sönme: Şarj işlemi, %0-49 şarj edildi
Sarı yanıp sönme: Şarj işlemi, %50-99 şarj edildi
Sürekli yanıp yeşil ışık: % 100 şarj edildi
Kırmızı/yeşil yanıp sönüyor: fazla soğuk veya ıslak, akü arızalı veya akü takılmamış
Kırmızı yanıp sönme: Aşırı sıcaklık (fazla sıcak)

Işıklı halka kırmızı ve yeşil yanıp söndüğünde, akünün doğru takılmış olmasını kontrol ediniz. Aküyü çıkartınız ve yeniden takınız.

Gösterge değişimli olarak kırmızı ve yeşil yanıp sönmeye devam ederse, akü çok sıcak, soğuk veya nemli olabilir. Durumuna göre aküyü soğutun, ısınmasını veya kurumasını bekleyin ve ardından tekrar takın. Problem devam ettiğinde lüfen MILWAUKEE Müşteri Hizmetleri ile irtibata geçiniz.

DOLUM DURUMU GÖSTERGESİ

Çalıştırma tuşu etrafındaki ışıklı halka akünün şarj durumunu göstermektedir:

Kırmızı yanıp sönen ışık: < %0-2 kalan kapasite
Sürekli kırmızı yanıp ışık: % 3-9 kalan kapasite
Sürekli sarı yanıp ışık: % 10-49 kalan kapasite
Sürekli yeşil yanıp ışık: % 50-100 kalan kapasite

Aşırı ısınma: Lambanın ışık gücü azalır ve ışıklı halka sürekli kırmızı yandığında, lamba aşırı ısınmış olabilir. Akü soğur soğumaz, lamba tekrar normal şekilde çalışır.

LİTYUM İYON PİLLER İÇİN AÇIKLAMALAR

Lityum iyon pillerin kullanılması

Uzun süre kullanım dışı kalmış aküleri kullanmadan önce şarj edin.

50°C üzerindeki sıcaklıklar akünün performansını düşürür. Akünün güneş ışığı veya mekân sıcaklığı altında uzun süre ısınmamasına dikkat edin.

Şarj cihazı ve aküdeki bağlantı noktalarını temiz tutun.

Akünün ömrünün mükemmel bir şekilde uzun olması için kullandıktan sonra tamamen doldurulması gerekir.

Ömrünün mümkün olduğu kadar uzun olması için akülerin yükleme yapıldıktan sonra dolurma cihazından uzaklaştırılması gerekir.

Akünün 30 günden daha fazla depolanması halinde: Aküyü takriben 27°C'de kuru olarak depolayın. Aküyü yükleme durumunun takriben % 30 - %50 olarak depolayın. Aküyü her 6 ay yeniden doldurun.

Lityum iyon pillerin taşınması

Lityum iyon piller tehlikeli madde taşımacılığı hakkındaki yasal hükümler tabidir.

Bu piller, bölgesel, ulusal ve uluslararası yönetmeliklere ve hükümlere uyularak taşınmak zorundadır.

- Tüketiciler bu pilleri herhangi bir özel şart aranmaksızın karayoluyla taşıyabilirler.
- Lityum iyon pillerin nakliye şirketleri tarafından ticari taşımacılığı için tehlikeli madde taşımacılığının hükümleri geçerlidir. Sevk hazırlığı ve taşıma sadece ilgili eğitimi görmüş personel tarafından gerçekleştirilebilir. Bütün süreç uzmanca bir refakatçilik altında gerçekleştirilmek zorundadır.

Pillerin taşınması sırasında aşağıdaki hususlara dikkat edilmesi gerekmektedir:

- Kısa devre oluşmasını önlemek için kontakların korunmuş ve izole edilmiş olmasını sağlayınız.
- Pil paketinin ambalajı içinde kaymamasına dikkat ediniz.
- Hasarlı veya akmış pillerin taşınması yasaktır.













Ayrıca bilgiler için nakliye şirketinize başvurunuz.

BAKIM

Sadece Milwaukee aksesuarı ve yedek parçası kullanın. Nasıl değiştirileceği açıklanmamış olan yapı parçalarını bir Milwaukee müşteri servisinden veya doğrudan Techtronic Industries GmbH, Max-Eyth-Straße 10, 71364 Winnenden, Germany adresinden isteyebilirsiniz.

Gerektiğinde cihazın ayrıntılı çizimini, güç levhası üzerindeki makine modelini ve altı haneli rakamı belirterek müşteri servisizden veya doğrudan Techtronic Industries GmbH, Max-Eyth-Straße 10, 71364 Winnenden, Germany adresinden isteyebilirsiniz.

SEMBOLLER

	Lüfen aleti çalıştırmadan önce kullanma kılavuzunu dikkatli biçimde okuyun.
	DİKKAT! UYARI! TEHLİKE!
	Açık konumdaki ışık kaynağının içine bakmayınız.
	USB bağlantı noktası
	Elektrik koruma sınıfı III.
	Koruma sınıfı
	Bu alet sadece kapalı mekânlarda kullanılmaya uygundur, yağmur altında bırakmayın
	Atık pillerin, atık elektrikli ve elektronik eşyaların evsel atıklarla birlikte bertaraf edilmesi yasaktır. Atık piller, atık elektrikli ve elektronik eşyalar ayrılarak biriktirilmeli ve bertaraf edilmelidir. Bertaraf etmeden önce cihazların içindeki atık pilleri, atık akümülatörleri ve lambaları çıkartınız. Yerel makamlara veya satıcınıza geri dönüşüm tesisleri ve atık toplama merkezlerinin yerlerini danışınız. Yerel yönetmeliklere göre perakende satıcılar atık pilleri, atık elektrikli ve elektronik eşyaları ücret talep etmeden geri almak zorunda olabilirler. Atık pillerinizi, atık elektrikli ve elektronik eşyalarınızı tekrar kullanarak ve geri dönüşüme vererek ham madde gereksiniminin az tutulmasına katkıda bulununuz. Atık piller (özellikle lityum iyon piller), atık elektrikli ve elektronik eşyalar, çevreye uygun şekilde bertaraf edilmelerinde çevre ve sağlığınız üzerinde olumsuz etkilere neden olabilen değerli, tekrar kullanılabilir malzemeler içerirler. Bertaraf etmeden önce atık eşyanız içinde mevcut olabilen şahsınızla ilgili bilgileri siliniz.
	Avrupa uyumluluk işareti
	Britanya Uygunluk İşareti
	Ukrayna uyumluluk işareti
	Avrasya uyumluluk işareti

TECHNICKÁ DATA	L4 NL400
Typ	Akumulátorová svítilna
Jmenovitý výkon	4,5 W
Napětí výměnného akumulátoru	4,0 V
USB Vstup	5 V DC, 0,1 A - 2,1 A
Doba nabíjení (3,0 A)	≤125 min
Světelný tok (3,0 A)	
vysoký stupeň	400 lm
nízký stupeň	250 lm
Doba svícení (3,0 A)	
vysoký stupeň	2,5 h
nízký stupeň	8 h
Index podání barev (CRI)	80
Teplota barev	4000 K
třída ochrany	IP 50
Hmotnost	175,4 g
Hmotnost s akumulátorem	232,4 g
Doporučená teplota okolního prostředí během provozu	-18 °C ... +50 °C
Doporučená okolní teplota při nabíjení	+5 °C ... +40 °C
Doporučené typy výměnných akumulátorů	L4B...

⚠ UPOZORNĚNÍ! Přečtěte si všechny bezpečnostní pokyny a návody. Zanedbání při dodržování varovných upozornění a pokynů mohou mít za následek úder elektrickým proudem, požár a/nebo těžká poranění. **Všechna varovná upozornění a pokyny do budoucna uschovejte.**

SPECIÁLNÍ BEZPEČNOSTNÍ POKYNY PRO AKUMULÁTOROVÁ SVÍTLINA

Výstraha: Světelný paprsek nikdy nesměřujte na osoby nebo zvířata. Nikdy se nedívejte přímo do světelného paprsku (ani z delší vzdálenosti). Při nedodržení této výstrahy se vystavujete nebezpečí závažného poranění očí nebo ztráty zraku.

Zdroj světla tohoto svítidla se nedá vyměnit. Pokud zdroj světla dosáhl konce své životnosti, musí se vyměnit celé svítidlo.

ZVLÁŠTNÍ BEZPEČNOSTNÍ PŘEDPISY AKUMULÁTOR

Používejte pouze akumulátory Milwaukee typu L4B....

Z poškozených baterií může při extrémním zatížení nebo extrémních teplotách vytékat kapalina z baterie. V případě kontaktu s kapalinou z baterie okamžitě opláchněte mýdlem a vodou. V případě zasažení očí důkladně vyplachujte po dobu nejméně 10 minut a okamžitě vyhledejte lékaře.

Varování! Abyste zabránili nebezpečí požáru způsobeného zkratem, poraněním nebo poškozením výrobku, neponožujte nářadí, výměnnou baterii nebo nabíječku do kapalin a zajistěte, aby do zařízení a akumulátorů nevnikly žádné tekutiny. Korodující nebo vodivé kapaliny, jako je slaná voda, určité chemikálie a bělicí prostředky nebo výrobky, které obsahují bělidlo, mohou způsobit zkrat.

OBLAST VYUŽITÍ

Akumulátorové svítidlo se dá jako osvětlení použít nezávisle na elektrické přípojce.

Toto zařízení lze používat jen pro uvedený účel.

PROCES NABÍJENÍ

1. Připojte USB kabel ke zdroji elektrického proudu, např. síťová zástrčka, počítač nebo nabíjecí zásuvka v autě.

2. Nadzdvihněte gumový kryt USB-C portu.

UPOZORNĚNÍ: Kryt zdířky USB mějte vždy zavřený, když akumulátorové svítidlo nenabíjíte, abyste USB přípojku chránili před prachem a vlhkostí.

3. USB-C konektor zasuněte do USB-C portu. Nabíjení pomocí notebooku nebo jiných zdrojů energie může trvat déle.

4. Svítící kroužek kolem spínačích tlačítka indikuje stav nabíjení:

Pulzující červená barva: nabíjení, nabití na 0 – 49 %

Pulzující žlutá barva: nabíjení, nabití na 50 – 99 %

Zelené trvalé světlo: nabití na 100 %

Blikající červená/zelená barva: příliš studený nebo vlhký akumulátor, vadný akumulátor nebo není vložený žádný akumulátor

Trvale svítící červená barva: přehřátí (příliš vysoká teplota)

Pokud svítící kroužek bliká v červené a zelené barvě, postarejte se o to, aby byl akumulátor správně vložený. Kvůli tomu vyjměte akumulátor ven a následně jej vložte zpět.

Když indikátor nadále střídavě bliká červeně a zeleně, může být akumulátor buď příliš teplý, příliš studený nebo mokrá. V závislosti na stavu nechte akumulátor buď vychladnout, zahřát nebo vysušit a následně jej vložte zpět. Pokud problém trvá i nadále, obraťte se na zákaznický servis firmy MILWAUKEE.

ZOBRAZENÍ STAVU NABÍTÍ

Svítící kroužek kolem spínačích tlačítka indikuje stav nabití akumulátoru:

Červené blikající světlo: zbývající kapacita 0-2 %

Červené trvalé světlo: zbývající kapacita 3-9 %

Žluté trvalé světlo: zbývající kapacita 10-49 %

Zelené trvalé světlo: zbývající kapacita 50-100 %

Přehřátí: Když světlo svítí slabě a svítící kroužek trvale svítí červeně, akumulátor může být příliš teplý. Když akumulátor vychladne, svítilna bude opět fungovat normálně.

UPOZORNĚNÍ NA LITHIUM-IONTOVÉ BATERIE

Použití lithium-iontových baterií

Děle nepoužívané akumulátory je nutné před použitím znovu nabít.

Teplota přes 50°C snižuje výkon akumulátoru. Chraňte před dlouhým přehříváním na slunci či u topení.

Připojovací kontakty nabíječky a akumulátoru udržujte v čistotě.

Pro optimální životnost je nutné akumulátory po použití plně dobít.

K zabezpečení dlouhé životnosti by se akumulátory měly po nabití vyjmout z nabíječky.

Při skladování akumulátoru po dobu delší než 30 dní:

Skladujte akumulátor v suchu při cca 27°C.

Skladujte akumulátor při cca 30%-50% nabíjecí kapacity.

Opakujte nabíjení akumulátoru každých 6 měsíců.

Převaha lithium-iontových baterií

Lithium-iontové baterie spadají podle zákonných ustanovení pod přepravu nebezpečného nákladu.

Převaha těchto baterií se musí realizovat s dodržováním lokálních, vnitrostátních a mezinárodních předpisů a ustanovení.

- Spotřebitelé mohou tyto baterie bez problémů přepravovat po komunikacích.
- Komerční přeprava lithium-iontových baterií prostřednictvím přepravních firem podléhá ustanovením o přepravě nebezpečného nákladu. Přípravu k vyexpedování a samotnou přepravu směřovat jen příslušně vyškolené osoby. Na celý proces se musí odborně dohlížet.

Při přepravě baterií je třeba dodržovat následující:

- Zajistěte, aby kontakty byly chráněné a izolované, aby se zamezilo zkratům.
- Dávejte pozor na to, aby se svazek baterií v rámci balení nemohl sesmeknout.
- Poškozené a vyteklé baterie se nesmějí přepravovat.

Ohledně dalších informací se obraťte na vaši přepravní firmu.

ÚDRŽBA

Používat výhradně příslušenství Milwaukee a náhradní díly Milwaukee. Díly jejichž výměny nebyla popsána, nechte vyměnit v autorizovaném servisu (viz. "Záruky / Seznam servisních míst")

V případě potřeby si můžete v servisním centru pro zákazníky nebo přímo od firmy Techtronic Industries GmbH, Max-Eyth-Straße 10, 71364 Winnenden, Německo vyžádat schématický náčrt jednotlivých dílů přístroje, když uvedete typ přístroje a šestimístné číslo na výkonovém štítku.

SYMBOLY



Před spuštěním stroje si pečlivě přečtěte návod k používání.



POZOR! VAROVÁNÍ! NEBEZPEČÍ!



Nedívejte se do zapnutého zdroje světla.



USB port



Elektrická třída ochrany III.



třída ochrany



Zařízení lze používat jen ve vnitřních prostorách, nepoužívat v dešti.



Odpadní baterie a odpadní elektrická a elektronická zařízení se nesmějí likvidovat společně s domovním odpadem. Odpadní baterie a odpadní elektrická a elektronická zařízení je nutné sbírat a likvidovat odděleně.

Před likvidací odstraňte ze zařízení odpadní baterie, odpadní akumulátory a osvětlovací prostředky. Informujte se na místních úřadech nebo u vašeho odborného prodejce ohledně recyklačních dvorů a sběrných míst.

Odpadní baterie (především lithium-iontové baterie), odpadní elektrická a elektronická zařízení obsahují cenné, opětovně použitelné materiály, které při ekologické likvidaci nemohou mít negativní účinky na životní prostředí a vaše zdraví.

Před likvidací pokud možno vymažte na vašem odpadním přístroji existující osobní údaje.



Značka shody v Evropě



Britská značka shody



Značka shody na Ukrajině



Značka shody pro oblast Eurasie



TECHNICKÉ ÚDAJE	L4 NL400
Typ	Akumulátorové svetidlo
Menovitý výkon	4,5 W
Napätie výmenného akumulátora	4,0 V
USB Vstup	5 V DC, 0,1 A - 2,1 A
Doba nabíjania (3,0 A)	≤125 min
Svetelný prúd (3,0 A)	
vysoký stupeň	400 lm
nízky stupeň	250 lm
Doba svietenia (3,0 A)	
vysoký stupeň	2,5 h
nízky stupeň	8 h
Index reprodukcie farieb (CRI)	80
Teplota farby	4000 K
trieda ochrany	IP 50
Hmotnosť	175,4 g
Hmotnosť s akumulátorom	232,4 g
Odporúčaná teplota okolitého prostredia počas prevádzky	-18 °C ... +50 °C
Odporúčaná okolitá teplota pri nabíjaní	+5 °C ... +40 °C
Odporúčané typy výmenných akumulátorov	L4B...

UPOZORNENIE! Prečítajte si všetky bezpečnostné pokyny a návody. Zanedbanie dodržiavania Výstražných upozornení a pokynov uvedených v nasledujúcom texte môže mať za následok zásah elektrickým prúdom, spôsobí požiar a/alebo ťažké poranenie.
Tieto výstražné upozornenia a bezpečnostné pokyny starostlivo uschovajte na budúce použitie.

Špeciálne bezpečnostné pokyny pre akumulátorové svetidlo

Výstraha: Svetelný lúč nikdy nesmerujte na osoby alebo zvieratá. Nikdy sa neďívajte priamo do svetelného lúča (ani z väčšej vzdialenosti). Pri nedodržaní tejto výstrahy sa vystavujete nebezpečenstvu závažného poranenia očí alebo straty zraku.

Zdroj svetla tohto svetidla sa nedá vymeniť. Ak zdroj svetla dosiahol koniec svojej životnosti, musí sa vymeniť celé svetidlo.

Zvláštne bezpečnostné predpisy akumulátor

Používajte iba akumulátory Milwaukee typu L4B...

Z poškodených batérií môže unikáť kvapalina z batérie pri extrémnom zaťažení alebo extrémnych teplotách. V prípade kontaktu s kvapalinou z akumulátora ich ihneď umyte mydlom a vodou. V prípade kontaktu s očami ich dôkladne vyplachujte najmenej 10 minút a okamžite vyhľadajte lekára.

Varovanie! Aby ste zabránili nebezpečenstvu požiaru spôsobeného skratom, poraneniam alebo poškodeniam výrobku, neponárajte náradie, výmennú batériu alebo nabíjačku do kvapalín a postarajte sa o to, aby do zariadení a akumulátorov nevnikli žiadne tekutiny. Korodujúce alebo vodivé kvapaliny, ako je slaná voda, určité chemikálie a bieliace prostriedky alebo výrobky, ktoré obsahujú bielidlo, môžu spôsobiť skrat.

Použitie podľa predpisov

Akumulátorové svetidlo sa dá ako osvetlenie použiť nezávisle od elektrickej sieťovej prípojky.

Tento prístroj sa smie používať len v súlade s uvedenými predpismi.

Proces nabíjania

1. Pripojte USB kábel na zdroj elektrického prúdu, napr. sieťovú zástrčku, počítač alebo nabíjacia zásuvka v aute.
2. Nadvihnite gumový kryt USB-C portu.
3. **UPOZORNENIE:** Kryt zdiery USB majte vždy zatvorený, keď akumulátorové svetidlo nenabíjate, aby ste USB prípojku chránili pred prachom a vlhkosťou.
4. USB-C konektor zasunúť do USB-C portu. Nabíjanie pomocou notebooku alebo iných zdrojov energie môže trvať dlhšie.
5. Svetiaci krúžok okolo spínacieho tlačidla indikuje stav nabíjania:
 - Pulzujúca červená farba: nabíjanie, nabitie na 0 – 49 %
 - Pulzujúca žltá farba: nabíjanie, nabitie na 50 – 99 %
 - Zelené trvalé svetlo: nabitie na 100 %
 - Blikajúca červená/zelená farba: príliš studený alebo vlhký akumulátor, chybný akumulátor alebo nie je vložený žiadny akumulátor
 - Trvalo svietiaci červená farba: prehriatie (príliš vysoká teplota)

Ak svietiaci krúžok bliká v červenej a zelenej farbe, postarajte sa o to, aby bol akumulátor správne vložený. Kvôli tomu vyberte akumulátor von a následne ho vložte späť.

Keď indikátor naďalej striedavo bliká načerveno a nazeleno, môže byť batéria buď príliš teplá, príliš studená alebo mokrá. V závislosti od stavu nechajte batériu buď schladnúť, zahriať alebo vysušiť a následne ju vložte naspäť. Ak problém naďalej trvá, obráťte sa na zákaznícky servis firmy MILWAUKEE.

Zobrazenie stavu nabitia

Svietiaci krúžok okolo spínacieho tlačidla indikuje stav nabitia akumulátora:

- Červené blikajúce svetlo: zostávajúca kapacita 0-2 %
- Červené trvalé svetlo: zostávajúca kapacita 3-9 %
- Žlté trvalé svetlo: zostávajúca kapacita 10-49 %
- Zelené trvalé svetlo: zostávajúca kapacita 50-100 %

Prehriatie: Keď svetlo svetidla slabne a svietiaci krúžok trvalo svieti načerveno, batéria môže byť príliš teplá. Keď batéria schladne, svetidlo bude opäť fungovať normálne.

Upozornenie na lítium-iónové batérie

Použitie lítium-iónových batérií

Dlhší čas nepoužívané akumulátory pred použitím nabíť.

Teplota vyššia ako 50 °C znižuje výkon akumulátora. Zabráňte dlhšiemu ohriatiu slnkom alebo kúrením.

Pripájacie kontakty na nabíjacom zariadení a akumulátore udržiavajte čisté.

Pre optimálnu životnosť je nutné akumulátory po použití plne dobiť.

K zabezpečeniu dlhej životnosti by sa akumulátory mali po nabití vybrať z nabíjačky.

Pri skladovaní akumulátora po dobu dlhšiu než 30 dní:

Skladujte akumulátor v suchu pri cca 27 °C.

Skladujte akumulátor pri cca 30%-50% nabíjacej kapacity.

Opakujte nabíjanie akumulátora každých 6 mesiacov.

Preprava lítium-iónových batérií

Lítiovo-iónové batérie podľa zákonných ustanovení spadajú pod prepravu nebezpečného nákladu.

Preprava týchto batérií sa musí realizovať s dodržiavaním lokálnych, vnútroštátnych a medzinárodných predpisov a ustanovení.

- Spotrebiteľia môžu tieto batérie bez problémov prepravovať po cestách.
- Komerčná preprava lítiovo-iónových batérií prostredníctvom špeciálnych firiem podlieha ustanoveniam o preprave nebezpečného nákladu. Prípravu k vyexpedovaniu a samotnú prepravu smú vykonávať iba adekvátne vyškolené osoby. Na celý proces sa musí odborné dohliadať.

Pri preprave batérií treba dodržiavať nasledovné:

- Zabezpečte, aby boli kontakty chránené a izolované, aby sa zamedzilo skratom.
- Dávajte pozor na to, aby sa zväzok batérií v rámci balenia nemohol zošmyknúť.
- Poškodené a vytečené batérie sa nesmú prepravovať.

Kvôli ďalším informáciám sa obráťte na vašu špeciálnu firmu.

ÚDRZBA

Používať len Milwaukee príslušenstvo a Milwaukee náhradné diely. Súčiastky bez návodu na výmenu treba dať vymeniť v jednom z Milwaukee zákazníckych centier (viď brožúru Záruka/Adresy zákazníckych centier).

V prípade potreby si môžete v servisnom centre pre zákazníkov alebo priamo od firmy Techtronic Industries GmbH, Max-Eyth-Strasse 10, 71364 Winnenden, Nemecko, vyžiadať schematický náčrt jednotlivých dielov prístroja pri uvedení typu prístroja a šesťmiestneho čísla na výkonovom štítku.

SYMBOLY

	Pred prvým použitím prístroja si pozorne prečítajte návod na obsluhu.
	POZOR! NEBEZPEČENSTVO!
	Nepozerajte sa do zapnutého zdroja svetla.
	USB port
	Elektrická trieda ochrany III.
	trieda ochrany
	Prístroj je určený na použitie v krytých priestoroch, prístroj nevystavujte dažďu.
	Použitie batérie a odpad z elektrických a elektronických zariadení sa nesmie likvidovať spolu s domovým odpadom. Použitie batérie a odpad z elektrických a elektronických zariadení treba zbierať a likvidovať oddelene. Pred likvidáciou odstráňte zo zariadení použité batérie, použité akumulátory a osvetľovacie prostriedky. Informujte sa pri miestnych úradoch alebo u vášho odborného predajcu ohľadom recyklačných dvorov a zberných miest. Podľa miestnych ustanovení môžu maloobchodní predajcovia byť povinní bezplatne zobrať späť použité batérie a odpad z elektrických a elektronických zariadení. Opätovným použitím a recykláciou vašich použitých batérií a vášho odpadu z elektrických a elektronických zariadení prispievate k zníženiu potreby surovín. Použitie batérie (predovšetkým lítium-iónové batérie), odpad z elektrických a elektronických zariadení obsahuje cenné, opätovne použiteľné materiály, ktoré pri ekologickej likvidácii nemôžu mať negatívne účinky na životné prostredie a vaše zdravie. Pred likvidáciou podľa možnosti vymažte na vašom použitom prístroji existujúce osobné údaje.
	Značka zhody v Európe
	Britská značka zhody
	Značka zhody na Ukrajinu
	Značka zhody pre oblasť Eurázie



DANE TECHNICZNE	L4 NL400
Typ	Latarka akumulatorowa
Moc znamionowa	4,5 W
Napięcie wymiennego akumulatora	4,0 V
USB Wejście	5 V DC, 0,1 A - 2,1 A
Czas ładowania (3,0 A)	≤125 min
Strumień świetlny (3,0 A)	
stopień wysoki	400 lm
stopień niski	250 lm
Czas świecenia (3,0 A)	
stopień wysoki	2,5 h
stopień niski	8 h
Współczynnik oddawania barw (CRI)	80
Temperatura barwowa	4000 K
Klasa ochrony	IP 50
Ciężar	175,4 g
Ciężar z akumulatorem	232,4 g
Zalecana temperatura otoczenia podczas pracy	-18 °C ... +50 °C
Zalecana temperatura otoczenia w trakcie ładowania	+5 °C ... +40 °C
Zalecane rodzaje wymiennego akumulatora	L4B...

⚠ OSTRZEŻENIE! Należy przeczytać wszystkie wskazówki dotyczące bezpieczeństwa i instrukcje. Błędy w przestrzeganiu poniższych wskazówek mogą spowodować porażenie prądem, pożar i/lub ciężkie obrażenia ciała. **Należy starannie przechowywać wszystkie przepisy i wskazówki bezpieczeństwa dla dalszego zastosowania.**

SPECJALNE WSKAZÓWKI BEZPIECZEŃSTWA DLA LATARKI AKUMULATOROWA

Ostrzeżenie: Nigdy nie należy kierować promienia świetlnego bezpośrednio na osoby lub zwierzęta. Nie zaglądać do promienia świetlnego (nawet z większej odległości)! Zagładanie do promienia świetlnego może spowodować poważne obrażenia oczu lub utratę wzroku.

Źródło światła tej lampy jest niewymienne. W przypadku osiągnięcia przez źródło światła kresu żywotności należy wymienić całą lampę.

SZCZEGÓLNE INSTRUKCJE BEZPIECZEŃSTWA AKUMULATOR

Stosować wyłącznie akumulatorki Milwaukee typu L4B....

Płyn z baterii może wyciekać z uszkodzonych baterii pod wpływem ekstremalnych obciążeń lub ekstremalnych temperatur. W przypadku kontaktu z płynem z akumulatora natychmiast zmyć wodą z mydłem. W przypadku kontaktu z oczami płukać dokładnie przez co najmniej 10 minut i natychmiast skonsultować się z lekarzem.

Ostrzeżenie! Aby uniknąć niebezpieczeństwa pożaru, obrażeń lub uszkodzeń produktu na skutek zwarcia, nie wolno zanurzać narzędzia, akumulatora wymiennego ani ładowarki w cieczach i należy zwrócić uwagę na to, aby do urządzeń i akumulatorów nie dostały się żadne ciecze. Zwarcie spowodować mogą korodujące lub przewodzące ciecze, takie jak woda morską, określone chemikalia i wybielacze lub produkty zawierające wybielacze.

WARUNKI UŻYTKOWANIA

Lampy akumulatorowej można używać jako oświetlenia niezależnie od zasilania sieciowego.

Produkt można użytkować wyłącznie zgodnie z jego normalnym przeznaczeniem.

PROCES ŁADOWANIA

1. Podłączyć kabel USB do źródła prądu, np. do gniazdka elektrycznego, komputera lub zapalniczki w samochodzie.

2. Podnieść gumową osłonę złącza USB-C.

WSKAZÓWKA: Gdy lampka akumulatorowa nie jest ładowana, należy zawsze zamykać pokrywę USB w celu ochrony portu USB przed kurzem i wilgocią.

3. Włożyć wtyczkę USB-C do złącza USB-C. Proces ładowania za pomocą laptopów lub innych źródeł zasilania może potrwać trochę dłużej.

4. Podświetlany pierścień wokół przycisku zasilania wskazuje stan naładowania:

Czerwony pulsujący: trwa ładowanie, naładowano 0-49%

Żółty pulsujący: trwa ładowanie, naładowano 50-99%

Zielone światło stałe: Naładowano 100%

Miga na czerwono / zielono: zbyt zimno lub mokro, akumulator uszkodzony lub brak akumulatora

Świeci się na czerwono: Nadmierna temperatura (zbyt wysoka)

Gdy podświetlany pierścień miga na czerwono i zielono, należy sprawdzić, czy akumulator umieszczony jest w prawidłowy sposób. W tym celu należy wyjąć akumulator i umieścić ponownie.

Gdy wskaźnik w dalszym ciągu miga naprzemiennie na czerwono i zielono, prawdopodobnie akumulator jest zbyt gorący, zbyt zimny lub wilgotny. W zależności od stanu akumulatora należy poczekać, aż ostygnie, rozgrzeje się lub wyschnie, a następnie włożyć go ponownie. W przypadku dalszego istnienia problemu prosimy skontaktować się z punktem serwisowym MILWAUKEE.

WSKAŹNIK STANU NAŁADOWANIA

Podświetlany pierścień wokół przycisku zasilania wskazuje stan naładowania akumulatora:

Czerwone migające światło: Pozostało jeszcze 0-2% pojemności akumulatora

Czerwone światło stałe: Pozostało jeszcze 3-9% pojemności akumulatora

Żółte światło stałe: Pozostało jeszcze 10-49% pojemności akumulatora

Zielone światło stałe: Pozostało jeszcze 50-100% pojemności akumulatora

Przegrzanie: Jeśli lampka staje się coraz słabsza, a podświetlany pierścień jest ciągle czerwony, może to oznaczać, że akumulator jest zbyt ciepły. Po ostygnięciu akumulatora lampka znów będzie działać normalnie.

WSKAZÓWKI DLA AKUMULATORÓW LITOWO-JONOWYCH

Użytkowanie akumulatorów litowo-jonowych

Akumulatory, które nie były przez dłuższy czas używane, należy przed użyciem naładować.

W temperaturze powyżej 50°C następuje spadek osiągniętych akumulatorowej. Unikać długotrwałego wystawienia na oddziaływanie ciepła lub promieni słonecznych (niebezpieczeństwo przegrzania).

Należy utrzymywać w czystości styki przyłączeniowe przy ładowarce i akumulatorze.

Dla zapewnienia optymalnej żywotności akumulatory po użyciu należy naładować do pełnej pojemności.

Dla zapewnienia możliwie długiej żywotności akumulatory należy wyjąć z ładowarki po ich naładowaniu.

W przypadku składowania akumulatorów dłużej niż 30 dni: Przechowywać je w suchym miejscu w temperaturze ok. 27°C. Przechowywać je w stanie naładowanym do ok. 30% - 50%. Ładować je ponownie co 6 miesięcy.

Transport akumulatorów litowo-jonowych

Akumulatory litowo-jonowe podlegają ustawowym przepisom dotyczącym transportu towarów niebezpiecznych.

Transport tych akumulatorów winien odbywać się przy przestrzeganiu lokalnych, krajowych i międzynarodowych rozporządzeń i przepisów.

- Odbiorcom nie wolno transportować tych akumulatorów po drogach ot tak po prostu.
- Komercyjny transport akumulatorów litowo-jonowych przez przedsiębiorstwa spedycyjne podlega przepisom dotyczącym transportu towarów niebezpiecznych. Przygotowania do wysyłki oraz transport mogą być wykonywane wyłącznie przez odpowiednio przeszkolone osoby. Cały proces winien odbywać się pod fachowym nadzorem.

W czasie transportu akumulatorów należy przestrzegać następujących punktów:

- Celem uniknięcia zwarcia należy upewnić się, że zestyki są zabezpieczone i zaizolowane.
- Zwracać uwagę na to, aby zespół akumulatorów nie mógł się przemieszczać we wnętrzu opakowania.
- Nie wolno transportować akumulatorów uszkodzonych lub z wyciekającym z elektrolitem.

Odnosnie dalszych wskazówek należy zwrócić się do swojego przedsiębiorstwa spedycyjnego.

UTRZYMANIE I KONSERWACJA

Używać tylko i wyłącznie wyposażenia dodatkowego Milwaukee i części zamiennych Milwaukee. Gdyby trzeba było wymienić części, które nie zostały opisane, należy skontaktować się z przedstawicielem serwisu Milwaukee (patrz wykaz adresów punktów usługowych/gwarancyjnych).

W razie potrzeby można zamówić rysunek urządzenia w rozłożeniu na części podając typ maszynny oraz sześciopozycyjny numer na tabliczce znamionowej w Punkcie Obsługi Klienta lub bezpośrednio w firmie Techtron Industries GmbH, Max-Eyth-Straße 10, 71364 Winnenden, Germany.

SYMBOLY

	Przed uruchomieniem elektronarzędzia zapoznać się uważnie z treścią instrukcji.
	UWAGA! OSTRZEŻENIE NIEBEZPIECZEŃSTWO!
	Nie patrzeć na włączone źródło światła.
	Port USB
	Klasa ochrony elektrycznej III.
	Klasa ochrony
	GRAFIKHAUS Urządzenie można stosować tylko w pomieszczeniach zamkniętych. Nie wystawiać na deszcz.
	Zużyte baterie oraz zużyty sprzęt elektryczny i elektroniczny nie może być usuwany razem z odpadami pochodzącymi z gospodarstw domowych. Zużyte baterie oraz zużyty sprzęt elektryczny i elektroniczny należy gromadzić i usuwać oddzielnie. Przed utylizacją należy usunąć z urządzeń zużyte baterie, zużyte akumulatory oraz źródła światła. Proszę zasięgnąć informacji o centrach recyklingowych i punktach zbiorczych u władz lokalnych lub u wyspecjalizowanego dostawcy. W zależności od lokalnych przepisów, sprzedawcy detaliczni mogą być zobowiązani do bezpłatnego odbioru zużytego sprzętu elektrycznego i elektronicznego. Poprzez ponowne wykorzystanie i recykling zużytych baterii oraz zużytego sprzętu elektrycznego i elektronicznego pomagamy zmniejszać zapotrzebowanie na surowce. Zużyte baterie (zwłaszcza baterie litowo-jonowe) oraz zużyty sprzęt elektryczny i elektroniczny zawierają cenne materiały nadające się do recyklingu, które mogą mieć negatywny wpływ na środowisko naturalne i zdrowie użytkownika, jeśli nie zostaną utylizowane w sposób przyjazny dla środowiska. Przed utylizacją zużytego sprzętu należy usunąć wszelkie zamieszczone na nim dane osobowe.
	Europejski Certyfikat Zgodności
	Brytyjski znak potwierdzający zgodność
	Ukraiński Certyfikat Zgodności
	Euroazjatycki Certyfikat Zgodności



MŰSZAKI ADATOK	L4 NL400
Felépítés	Akkus lámpa
Névleges teljesítmény	4,5 W
Cserélhető akku feszültsége	4,0 V
USB Bemenet	5 V DC, 0,1 A - 2,1 A
Töltési idő (3,0 A)	≤125 min
Fényáram (3,0 A)	
magas fokozat	400 lm
alacsony fokozat	250 lm
Világítási idő (3,0 A)	
magas fokozat	2,5 h
alacsony fokozat	8 h
Színvisszaadási index (CRI)	80
Színhőmérséklet	4000 K
Védettségi osztály	IP 50
Súly	175,4 g
Súly akkuval	232,4 g
Ajánlott környezeti hőmérséklet üzemeléskor	-18 °C ... +50 °C
Ajánlott környezeti hőmérséklet töltésnél	+5 °C ... +40 °C
Cserélhető akku ajánlott típusai	L4B...

FIGYELMEZTETÉS! Olvasson el minden biztonsági útmutatót és utasítást. A következőkben leírt előírások betartásának elmulasztása áramütésekhez, tűzhöz és/vagy súlyos testi sérülésekhez vezethet. **Kérjük a későbbi használatra gondosan őrizze meg ezeket az előírásokat.**

SPECIÁLIS BIZTONSÁGI ÚTMUTATÁSOK AKKUS LÁMPA

Figyelmeztetés: Soha ne irányítsa a fénysugarat közvetlenül emberekre vagy állatokra. Ne nézzen bele a fénysugárba (még nagyobb távolságból sem). A fénysugárba nézésnek komoly sérülés vagy a látás elvesztése lehet a következménye.

A lámpa fényforrása nem cserélhető. Ha a fényforrás elérte élettartama végét, akkor a komplett lámpát ki kell cserélni.

SPECIÁLIS BIZTONSÁGI ÚTMUTATÁSOK AKKU

Csak L4B... típusú Milwaukee akkumulátorokat használjon.

Akkumulátor sav folyhat a sérült akkumulátorból extrém terhelés alatt, vagy extrém hő miatt. Ha az akkumulátor sav a bőrére kerül azonnal mossa meg szappanos vízzel. Szembe kerülés esetén folyóvíz alatt tartsa a szemét minimum 10 percig és azonnal forduljon orvoshoz.

Figyelmeztetés! A rövidzárlat általi tűz, sérülések vagy termékkárosodások veszélye elkerülésére ne merítse a szerszámot, a cserélhető akkut vagy a töltőkészüléket folyadékokba, és gondoskodjon arról, hogy ne hatoljanak folyadékok a készülékekbe és az akkukba. A korrozív hatású vagy vezetőképes folyadékok, mint pl. a sós víz, bizonyos vegyi anyagok, fémhígítók vagy fehérítők tartalmú termékek, rövidzárlatot okozhatnak.

RENDELTESSZERŰ HASZNÁLAT

Az akkumulátoros lámpa hálózati csatlakozástól függetlenül használható világításként.

A készüléket kizárólag az alábbiakban leírtaknak megfelelően szabad használni.

TÖLTÉS

1. Csatlakoztassa az USB kábelt egy áramforráshoz, pl. hálózati dugaszoló aljzathoz, számítógéphez vagy autós szivargyújtó aljzathoz.

2. Emelje fel a gumiborítást az USB-C csatlakozón.

ÚTMUTATÁS: Ha nem töltik az akkumulátoros lámpát, mindig zárja le az USB csatlakozó borítását, hogy megvédje az USB csatlakozót a portól és a nedvességtől.

3. Csatlakoztassa az USB-C csatlakozódugaszt az USB-C csatlakozóra. Laptopról vagy más áramforrásról a töltés hosszabb ideig tarthat.

4. A bekapcsoló gomb körüli világító gyűrű jelzi ki a töltöttség állapotát:

Piros színnel pulzál: töltés; 0-49%-os töltöttség
Sárga színnel pulzál: töltés; 50-99%-os töltöttség
Folyamatos zöld fény: 100%-ig feltöltve
Pirosan/zölden villog: túl hideg vagy túl nedves körülmények, az akku hibás vagy nincs behelyezve akku
Pirosan világít: Túl magas hőmérséklet (túl forró)

Ha a világító gyűrű pirosan és zölden villog, biztosítsa, hogy az akku helyesen legyen behelyezve. Ehhez vegye ki az akkut, és tegye vissza ismét.

Ha a kijelző továbbra is felváltva pirosan és zölden villog, lehetséges, hogy az akku nagyon meleg vagy nedves. Az akkut állapotól függően vagy hűtse le, melegítse fel vagy hagyja megszáradni, majd újból helyezze be. Ha a probléma továbbra is fennáll, forduljon a MILWAUKEE ügyfélszolgálatához.

A TÖLTÖTTSEGI ÁLLAPOT KIJELEZŐ

A bekapcsoló gomb körüli világító gyűrű jelzi ki az akku töltöttség állapotát:

Pirosan villogó fény: 0-2% hátralévő kapacitás
Folyamatos piros fény: 3-9% hátralévő kapacitás
Folyamatos sárga fény: 10-49% hátralévő kapacitás
Folyamatos zöld fény: 50-100% hátralévő kapacitás

Túlhevülés: Ha a lámpa fénye gyengül, és a világító gyűrű folyamatosan pirosan világít, akkor lehetséges, hogy az akku túl meleg. Amint az akku lehűlt, a lámpa ismét normál módon működik.

LI-ION AKKUKRA VONATKOZÓ ÚTMUTATÁSOK

Li-ion akkuk használata

A hosszabb ideig üzemben kívül lévő akkumulátort használat előtt ismételtel fel kell tölteni.

50°C feletti hőmérsékletnél csökkenhet az akkumulátor teljesítménye. Kerülni kell a túlzottan meleg helyen vagy napon történő hosszabb idejű tárolást.

A töltő és az akku csatlakozóórintkezőit tisztán kell tartani.

Az optimális élettartam érdekében használat után az akkukat teljesen fel kell tölteni.

A lehetőleg hosszú élettartamhoz az akkukat feltöltés után ki kell venni a töltőkészülékből.

Az akku 30 napot meghaladó tárolása esetén: Az akkut kb. 27 °C-on, száraz helyen kell tárolni. Az akkut kb. 30-50%-os töltöttségi állapotban kell tárolni. Az akkut 6 havonta újra fel kell tölteni.

Li-ion akkuk szállítása

A lítium-ion akkuk a veszélyes áruk szállítására vonatkozó törvényi rendelkezések hatálya alá tartoznak.

Az ilyen akkuk szállításának a helyi, országos és nemzetközi előírások és rendelkezések betartása mellett kell történnie.

- A fogyasztók minden további nélkül szállíthatják az ilyen akkukat közúton.
- A lítium-ion akkuk szállítványozási vállalatok általi kereskedelmi célú szállítására a veszélyes áruk szállítására vonatkozó rendelkezések érvényesek. A kiszállítás előkészítését és a szállítást kizárólag megfelelő képzettségű személyek végezhetik. A teljes folyamatnak szakmai felügyelet alatt kell történnie.

A következő pontokat kell figyelembe venni akkuk szállításakor:

- Biztosítsa, hogy a rövidzárlatok elkerülése érdekében az érintkezők védve és szigetelve legyenek.
- Ügyeljen arra, hogy az akkucsomag ne tudjon elcsúszni a csomagoláson belül.
- Tilos sérült vagy kifolyt akkukat szállítani.













További útmutatásokért forduljon szállítványozási vállalatához.

KARBANTARTÁS

Csak Milwaukee tartozékokat és Milwaukee pótkatrészeket szabad használni. Az olyan elemeket, melyek cseréje nincs ismertetve, cseréltesse ki Milwaukee szervizzel (lásd Garancia/Ügyfélszolgálat címei kiadványt).

Igény esetén a készülékekről robbantott rajz kérhető a géptípus és a teljesítménycímként található hatjelgyű szám megadásával az Ön bevásárlóhelyénél, vagy közvetlenül a Techtronic Industries GmbH-től a Max-Eyth-Straße 10, 71364 Winnenden, Németország címen.

SZIMBÓLUMOK

	Kérjük alaposan olvassa el a tájékoztatót mielőtt a gépet használja.
	FIGYELEM! FIGYELMEZTETÉS! VESZÉLY!
	Ne nézzen a bekapcsolt fényforrásba.
	USB port
	Elektromos védelmi osztály: III.
	Védettségi osztály
	A készülék kizárólag zárt térben történő használatra alkalmas és semmiképpen sem szabad esőnek kitenni.
	A hulladékelemeket, az elektromos és elektronikus berendezések hulladékeit nem szabad a háztartási hulladékkal együtt ártalmatlanítani. A hulladékelemeket, az elektromos és elektronikus berendezések hulladékeit elkülönítve kell gyűjteni és ártalmatlanítani. Az ártalmatlanítás előtt távolítsa el a hulladékelemeket, a hulladékkumulátorokat és az izzókat a berendezésekből. A helyi hatóságoknál vagy szakkereskedőjénél tájékozódjon a hulladékkudvarokról és gyűjtőhelyekről. A helyi rendelkezésektől függően a kiskereskedők kötelesek lehetnek a hulladékelemeket, az elektromos és elektronikus berendezések hulladékeit ingyenesen visszavenni. A hulladékelemek, az elektromos és elektronikus berendezések hulladékaikat újrahasználatával és újrahasznosításával járuljon hozzá a nyersanyagszükséglet csökkentéséhez. A hulladékelemek (mindenekelőtt a lítium-ion elemek), az elektromos és elektronikus berendezések hulladékaik értékes újrahasznosítható anyagokat tartalmaznak, melyek környezetvédelmi szempontból nem megfelelő ártalmatlanítás esetén negatív hatással lehetnek a környezetre és az Ön egészségére. Ártalmatlanítás előtt törölje a használt készüléken lévő lehetséges személyes adatokat.
	Európai megfelelőségi jelölés
	Brit megfelelőségi jel
	Ukrán megfelelőségi jelölés
	Eurázsiai megfelelőségi jelölés



TEHNIČNI PODATKI	L4 NL400
Model	Akumulatorska svetilka
Nazivna moč	4,5 W
Napetost akumulatorske baterije	4,0 V
USB Vhod	5 V DC, 0,1 A - 2,1 A
Čas polnitve (3,0 A)	≤125 min
Svetlobni tok (3,0 A)	
visoka stopnja	400 lm
nizka stopnja	250 lm
Doba razsvetljave (3,0 A)	
visoka stopnja	2,5 h
nizka stopnja	8 h
Indeks barvne reprodukcije (CRI)	80
Temperatura barve	4000 K
Zaščitni razred	IP 50
Teža	175,4 g
Teža z akumulatorjem	232,4 g
Priporočena temperatura okolice med delovanjem	-18 °C ... +50 °C
Priporočena temperatura okolice pri polnjenju	+5 °C ... +40 °C
Priporočene vrste akumulatorskih baterij	L4B...

⚠ OPOZORILO! Preberite vsa varnostna opozorila in navodila. Napake zaradi neupoštevanja spodaj navedenih opozoril in napotil lahko povzročijo električni udar, požar in/ali težke telesne poškodbe.
Vsa opozorila in napotila shranite, ker jih boste v prihodnje še potrebovali.

POSEBNA VARNOSTNA OPOZORILO AKUMULATORSKA SVETILKA

Opozorilo: Nikdar snopa svetlobe ne usmerjajte neposredno v ljudi ali živali. V snop svetlobe ne glejte (tudi iz večje razdalje ne). Gledanje v snop svetlobe lahko povzroči resne poškodbe ali izgubo vida.

Svetlobni vir te svetilke ni nadomestljiv. Ko svetlobni vir doseže konec svoje življenjske dobe, je potrebno nadomestiti celotno svetilko.

POSEBNA VARNOSTNA OPOZORILO AKUMULATOR

Uporabljajte zgolj Milwaukee akumulatorje tipa L4B...

Pod ekstremno obremenitvijo ali ob ekstremni temperaturi iz poškodovanega akumulatorja lahko izteka akumulatorska tekočina. Po stiku z akumulatorsko tekočino prizadeto mesto takoj izperite z vodo in milom. Po stiku z očmi takoj najmanj 10 minut dolgo temeljito izpirajte in nemudoma obiščite zdravnika.

Opozorilo! V izogib, s kratkim stikom povzročene nevarnosti požara, poškodb ali okvar na proizvodov, orodja, izmenljivega akumulatorja ali polnilne naprave ne potaplajte v tekočine in poskrbite, da ne bo prihajalo do vdora tekočin v naprave in akumulatorje. Korozivne ali prevodne tekočine, kot so slana voda, določene kemikalije in belila ali proizvodi, ki le ta vsebujejo, lahko povzročijo kratek stik.

UPORABA V SKLADU Z NAMEMBNOSTJO

Akumulatorové svietidlo sa dá ako osvetlenie použiť nezávisle od elektrickej pripojky.

Ta naprava se sme uporabiti samo v skladu z namebnostjo uporabi samo za navede namene.

POSTOPEK POLNITVE

- USB kabel priključite na napetostni vir, npr. omrežno vtičnico, računalnik ali polnilno vtičnico v avtomobilu.
- Dvignite gumijasti pokrov na USB-C-priključku.
- OPOMBA:** USB-pokrov zaprite vedno, ko se akumulatorska svetilka ne polni, da USB-priključek zaščitite pred prahom in vlago.
- USB-C-vtič priključite v USB-C-priključek. Polnjenje prek prenosnega računalnika ali drugega vira napajanja lahko traja dlje.
- Svetilni obroč okrog tipke za vklop prikazuje stanje polnjenja:
Rdeča pulzirajoča: Polnjenje, napolnjeno 0–49 %
Rumena pulzirajoča: Polnjenje, napolnjeno 50–99 %
Zelena neprekinjena luč: 100 % napolnjeno
Rdeča/zelena utripajoča: prehladno ali premokro, akumulatorska baterija je okvarjena oz. ni vstavljena
Rdeča sveti: Previsoka temperatura (prevroče)

Če svetilni obroč utripa rdeče in zeleno, se prepričajte, da je akumulatorska baterija pravilno vstavljena. Če želite to narediti, odstranite akumulatorsko baterijo in jo znova vstavite.

Če indikator še naprej izmenično utripa rdeče in zeleno, je akumulatorska baterija morda pretopla, prehladna ali mokra. Akumulatorsko baterijo glede na stanje ohladite, segrejte ali osušite in nato znova vstavite. V kolikor težava ni odpravljena, se obrnite na MILWAUKEE servisno službo.

PRIKAZ STANJA POLNITVE

Svetilni obroč okrog tipke za vklop prikazuje stanje napoljenost baterije:

Rdeča utripajoča luč 0-2 % preostale kapacitete
Rdeča neprekinjena luč: 3-9% preostale kapacitete
Rumena neprekinjena luč: 10-49 % preostale kapacitete
Zelena neprekinjena luč: 50-100 % preostale kapacitete

Pregrevanje: Če svetilka deluje slabše in svetilni obroč neprekinjeno sveti rdeče, je akumulatorska baterija verjetno pretopla. Ko se akumulatorska baterija ohladi, svetilka znova deluje normalno.

NAPOTKI ZA LITIJ-IONSKE AKUMULATORJE

Uporaba litij-ionskih akumulatorjev

Akumulatorje, ki jih daljši čas niste uporabljali, pred uporabo naknadno napolnite.

Temperatura nad 50°C zmanjšuje zmogljivost akumulatorja. Izogibajte se daljšemu segrevanju zaradi sončnih žarkov ali grejača.

Pazite, da ostanejo priključni kontakti na polnilnem aparatu in izmenljivem akumulatorju čisti.

za optimalno življenjsko dobo je potrebno akumulatorje po uporabi do konca napolniti.

Za čim daljšo življenjsko dobo naj se akumulatorji po napolnitvi vzamejo ven iz naprave za polnjenje.

Pri skladiščenju akumulatorjev dalj kot 30 dni: Akumulator skladiščiti pri 27°C in na suhem Akumulator skladiščiti pri 30%-50% stanja polnjenja. Akumulator spet napolniti vsakih 6 mesecev.

Transport litij-ionskih akumulatorjev

Litij-ionski akumulatorji so podvrženi zakonskim določbam transporta nevarnih snovi.

Transport teh akumulatorjev se mora izvajati upoštevajoč lokalne, nacionalne in mednarodne predpise in določbe.

- Potrošniki lahko te akumulatorje še nadalje transportirajo po cesti.
- Komercialni transport litij-ionskih akumulatorjev s strani špediterskih podjetij je podvržen določbam transporta nevarnih snovi. Priprava odpreme in transporta se lahko vrši izključno s strani ustreznih izšolanih oseb. Celoten proces je potrebno strokovno spremljati.

Pri transportu akumulatorjev je potrebno upoštevati sledeče točke:

- V izogib kratkim stikom zagotovite, da bodo kontakti zaščiteni in izolirani.
- Bodite pozorni na to, da paket akumulatorja v notranjosti embalaže ne bo mogel zdrsniti.
- Poškodovanih ali iztekajočih akumulatorjev ni dovoljeno transportirati.











Za nadaljnja navodila se obrnite na vaše špeditersko podjetje.

VZDRŽEVANJE

Uporabljajte samo Milwaukee pribor in Milwaukee nadomestne dele. Poskrbite, da sestavne dele, katerih zamenjava ni opisana, zamenjajo v Milwaukee servisni službi (upoštevajte brošuro Garancija aslovi servisnih služb).

Po potrebi je mogoče pri vašem servisnem mestu ali neposredno pri Techtronic Industries GmbH, Max-Eyth-Straße 10, 71364 Winnenden, Germany, naročiti eksplozijsko risbo naprave ob navedbi tipa stroja in na tablici navedene šestmestne številke.

SIMBOLI

	Prosimo, da pred uporabo pozorno preberete to navodilo za uporabo.
	POZOR! OPOZORILO! NEVARNO!
	Ne glejte v vklopljen svetlobni vir.
	USB-vrata
	Električni zaščitni razred III.
IP50	Zaščitni razred
	Naprava je primerna samo za uporabo v prostorih, naprave ne izpostavljajte dežju.
	Odpadnih baterij, odpadne električne in elektronske opreme ne odstranjujte kot nesortirani komunalni odpadki. Odpadne baterije ter odpadno električno in elektronsko opremo je treba zbirati ločeno. Odpadne baterije, odpadne akumulatorje in svetlobne vire je treba odstraniti iz opreme. Za nasvet glede recikliranja in v zbirnih mestih se obrnite na lokalno oblast ali trgovca. V skladu z lokalnimi predpisi so lahko trgovci na drobno obvezani, da morajo brezplačno vzeti nazaj odpadne baterije ter odpadno električno in elektronsko opremo. Vaš prispevek k ponovni uporabi in recikliranju odpadnih baterij ter odpadne električne in elektronske opreme pomaga pri zmanjševanju povpraševanja po surovinah. Odpadne baterije, še posebej tiste, ki vsebujejo litij, ter odpadna električna in elektronska oprema vsebujejo dragocene materiale, primerne za recikliranje, ki imajo lahko, če niso odstranjeni na okolju prijazen način, škodljive posledice za okolje in zdravje ljudi. Z odpadne opreme izbršite osebne podatke, če obstajajo.
	Evropska oznaka za združljivost
	Britanska oznaka o skladnosti
	Ukrajinska oznaka za združljivost
	Evrazijska oznaka za združljivost



TEHNIČKI PODACI	L4 NL400
Vrsta izvedbe	Svjetiljka akumulatora
Nominalna snaga	4,5 W
Napon promjenjivog akumulatora	4,0 V
USB Ulaz	5 V DC, 0,1 A - 2,1 A
Vrijeme punjenja (3,0 A)	≤125 min
Svjetlosni tok (3,0 A)	
visoki stupanj	400 lm
niski stupanj	250 lm
Trajanje svijetljenja (3,0 A)	
visoki stupanj	2,5 h
niski stupanj	8 h
Indeks reprodukcije boja (CRI)	80
Temperatura boje	4000 K
Zaštitna klasa	IP 50
Težina	175,4 g
Težina sa baterijom	232,4 g
Preporučena temperatura okoline kod rada	-18 °C ... +50 °C
Preporučena temperatura okoline kod punjenja	+5 °C ... +40 °C
Preporučeni tipovi promjenjivih akumulatora	L4B...

⚠ UPOZORENJE! Pročitajte molimo sve sigurnosna upozorenja i upute. Ako se ne bi poštivale napomene o sigurnosti i upute to bi moglo uzrokovati strujni udar, požar i/ili teške ozljede. **Sačuvajte sve napomene o sigurnosti i upute za buduću primjenu.**

SPECIJALNA SIGURNOSNA UPUĆIVANJA ZA SVJETILJKU AKUMULATORA

Upozorenje: Svjetlosne zrake nikada ne usmjeravati direktno na osobe ili životinje. Ne gledati u svjetlosne zrake (niti sa veće udaljenosti). Gledanje u svjetlosne zrake može prouzročiti ozbiljne povrede ili gubitak vida.

Izvor svjetla ove lampe se ne može promijeniti. Kada je izvor svjetla postigao svoju trajnost, mora se zamijeniti kompletna lampa.

SPECIJALNE SIGURNOSNE UPUTE BATERIJA

Koristiti samo Milwaukee -akumulatore tipa L4B...

Pod ekstremnim opterećenjem ili ekstremne temperature može iz oštećenih baterija iscuriti baterijska tekućina. Kod dodira sa baterijskom tekućinom odmah ispirati sa vodom i sapunom. Kod kontakta sa očima odmah najmanje 10 minuta temeljno ispirati i odmah potražiti liječnika.

Upozorenje! Zbog izbjegavanja opasnosti od požara jednim kratkim spojem, opasnosti od ozljeda ili oštećenja proizvoda, alat, izmjenjivi akumulator ili napravu za punjenje ne uronjavati u tekućine i pobrinite se za to, da u uređaje ili akumulator ne prodiru nikakve tekućine. Korozirajuće ili vodljive tekućine kao slana voda, određene kemikalije i sredstva za bijeljenje ili prozvodni koji sadrže sredstva bijeljenja, mogu prouzročiti kratak spoj.

PROPISNA UPOTREBA

Akumulatorsko svjetlo je neovisno o priključku na struju upotrebljivo za osvjjetljavanje.

Ovaj aparat se smije upotrijebiti samo u određene svrhe kao što je navedeno.

POSTUPAK PUNJENJA

1. USB-Kabel priključiti na jedan izvor struje, npr. mrežnu utičnicu, računalo ili na utičnicu za punjenje u autu.
2. Gumeni pokrov na USB-C-priključku podići.
3. USB-C-utikač utaknuti u USB-C-priključak. Preko Laptopa ili drugih izvora struje postupak punjenja može dugo trajati.
4. Svjetlosni prsten oko uključne tipke prikazuje stanje punjenja na:

UPUTA: USB kapu uvijek zatvoriti ako akumulatorska svjetiljka ne puni, kako bi se USB priključak štiti od prašine i vlage.

Crveno pulzirajuće: punjenje, napunjeno 0-49%
 Žuto pulzirajuće: punjenje, napunjeno 50-99%
 Zeleno trajno svjetlo: 100 % napunjeno
 Crveno/zeleno treptavo: prehladno ili premokro, akumulator defektan ili akumulator nije umetnut
 Crveno svjetleće: Nadtemperatura (prevruće)

Ako svjetlosni prsten treperi crveno i zeleno, uvjeriti se da je akumulator pravilno umetnut. K tome akumulator izvaditi i ponovno umetnuti.

Ako prikaz i dalje naizmjenično treperi crveno i zeleno, moguće je da je baterija pretopla, prehladna ili mokra. Bateriju zavisno o stanju ohladiti, zagrijati ili pustiti da se osuši i zatim ponovno umetnuti. Ako ovaj problem i dalje postoji, obratite se servisnoj službi MILWAUKEE.

PRIKAZ STANJA PUNJENJA

Svjetlosni prsten oko uključne tipke prikazuje stanje punjenja akumulatora:

Crveno treptavo svjetlo: 0-2 % preostalog kapaciteta
 Crveno trajno svjetlo: 3-9 % preostalog kapaciteta
 Žuto trajno svjetlo: 10-49 % preostalog kapaciteta
 Zeleno trajno svjetlo: 50-100 % preostalog kapaciteta

Pregrijavanje: Ako lampa postane slabija a svjetleći prsten svjetli trajno crveno, baterija je po mogućnosti pretopla. Čim se baterija ohladila, lampa opet funkcionira normalno.

UPUTE ZA LI-ION-AKUMULATORE

Korištenje Li-Ion-akumulatora

Baterije koje duže vremena nisu korištene, prije upotrebe napuniti.

Temperatura od preko 50°C smanjuje učinak baterija. Duže zagrijavanje od strane sunca ili grijanja izbjeci.

Priključne kontakte na punjaču i na akumulatoru držati čistima. Za optimalni vijek trajanja se akumulatori poslije upotrebe moraju sasvim napuniti.

Za što moguće duži vijek trajanja, akumulatori se nakon punjenja moraju odstraniti iz punjača.

Kod skladištenja akumulatora duže od 30 dana:

Akumulator skladištiti na suhom kod ca. 27°C.
 Akumulator skladištiti kod ca. 30%-50% stanja punjenja.
 Akumulator ponovno napuniti svakih 6 mjeseci.

Transport Li-Ion-akumulatora

Litijske-ionske baterije spadaju pod zakonske odredbe u svezi transporta opasne robe.

Prijevoz ovih baterija mora uslijediti uz poštovanje lokalnih, nacionalnih i internacionalnih propisa i odredaba.

- Korisnici mogu bez ustručavanja ove baterije transportirati po cestama.
- Komercijalni transport litijsko-ionskih baterija od strane transportnih poduzeća spada pod odredbe o transportu opasne robe. Otpremničke pripreme i transport smiju izvoditi isključivo odgovarajuće školovane osobe. Kompletni proces se mora pratiti na stručan način.

Kod transporta baterija se moraju poštivati slijedeće točke:

- Uvjerite se da su kontakti zaštićeni i izolirani kako bi se izbjegli kratki spojevi.
- Pazite na to, da blok baterija unutar pakiranja ne može proklizavati.
- Oštećene ili iscurjele baterije se ne smiju transportirati.













U svezi ostalih uputa obratite se vašem prijevoznom poduzeću.

ODRŽAVANJE

Primijeniti samo Milwaukee opremu i Milwaukee rezervne dijelove. Sastavne dijelove, čija zamjena nije opisana, dati zamijeniti kod jedne od Milwaukee servisnih službi (poštivati brošuru Garancija/Adrese servisa).

Po potrebi se crtež pojedinih dijelova aparata uz navođenje podatka o tipu stroja i šestznamenastog broja na pločici snage može zatražiti kod vašeg servisa ili direktno kod Techtronic Industries GmbH, Max-Eyth-Straße 10, 71364 Winnenden, Njemačka.

SIMBOLI

	Molimo da pažljivo pročitate uputu o upotrebi prije puštanja u rad.
	PAŽNJA! UPOZORENJE! OPASNOST!
	Ne gledati u uključeni izvor svjetla.
	USB-Port
	Električna zaštitna klasa III.
	Zaštitna klasa
	Aparat je prikladan samo za korištenje u prostorijama, aparat ne izlagati kiši.
	Stare baterije, električni i elektronički uređaji se ne smiju zbrinjivati skupa sa kućnim smećem. Stare baterije, električni i elektronički uređaji se moraju odvojeno skupljati i zbrinuti. Prije zbrinjavanja odstranite stare baterije, stare akumulatorate i rasvjetna sredstva iz uređaja. Raspitajte se kod mjesnih vlasti ili kod Vašeg stručnog trgovca o mjestima recikliranja i mjestima skupljanja. Zavisno o mjesnim odredbama stručni trgovci mogu biti obvezatni, stare baterije, i električne i elektroničke stare uređaje besplatno uzeti nazad. Doprinesite kroz ponovnu primjenu i recikliranje Vaših starih baterija, električnih i elektronskih uređajatomate, da se potreba za sirovinama smanji. Stare baterije (prije svega litij-ionske baterije, električne i elektronske stare uređaje sadrže dragocjene, ponovno uporabljive materijale, koje bi kod zbrinjavanja protivno očuvanju okoline mogli imati negativne posljedice za okolinu i Vaše zdravlje. Prije zbrinjavanja izbrišite postojeće podatke koji se odnose na osobe, koji se po mogućnosti nalaze na Vašem starom uređaju.
	Europski znak suglasnosti
	Britanski znak suglasnosti
	Ukrajinski znak suglasnosti
	Euroazijski znak suglasnosti



TEHNISKIE DATI	L4 NL400
Konstrukcija	Akumulatora gaismas
Nominālā jauda	4,5 W
Mainas akumulatora spriegums	4,0 V
USB leēja	5 V DC, 0,1 A - 2,1 A
Uzlādes laiks (3,0 A)	≤125 min
Gaismas plūsma (3,0 A)	
augsta pakāpe	400 lm
zema pakāpe	250 lm
Degšanas ilgums (3,0 A)	
augsta pakāpe	2,5 h
zema pakāpe	8 h
Krāsas renderēšanas indekss (CRI)	80
Krāsu temperatūra	4000 K
Aizsardzības klase	IP 50
Svars	175,4 g
Svars ar bateriju	232,4 g
Ieteicamā vides temperatūra darba laikā	-18 °C ... +50 °C
Ieteicamā vides temperatūra uzlādes laikā	+5 °C ... +40 °C
Ieteicamie mainas akumulatora tipi	L4B...

▲ BRĪDINĀJUMS! Izlasiet visus drošības brīdinājumus un instrukcijas. Šeit sniegto drošības noteikumu un norādījumu neievērošana var izraisīt aizdegšanos un būt par cēloni elektriskajam triecienam vai nopietnam savainojumam. **Pēc izlasīšanas uzglabājiet šos noteikumus turpmākai izmantošanai.**

ĪPAŠAS DROŠĪBAS NORĀDES AKUMULATORA GAISMAS

Uzmanību! Gaismas kūlī nekad nevērsiet tieši uz cilvēkiem vai dzīvniekiem. Neskatieties gaismas kūlī (arī no lielāka attāluma). Skatīšanās gaismas kūlī var izraisīt nopietnus redzes bojājumus vai tās zaudēšanu.

Gaismas avots šai lampai nav nomaināms. Ja gaismas avots vairs nefunkcionē, jānomaina visa lampa.

DROŠĪBAS INSTRUKCIJA. BATERIJA.

Izmantojiet tikai Milwaukee L4B... tipa akumulatorus.

Akumulatora šķidrums var izplūst no bojātām baterijām ārkārtējas slodzes vai ārkārtējas temperatūras apstākļos. Ja nonāk saskarē ar akumulatora šķidrumu, nekavējoties nomazgājiet ar ziepēm un ūdeni. Ja nokļūst acīs, rūpīgi izskalojiet vismaz 10 minūtes un nekavējoties konsultējieties ar ārstu.

Brīdinājums! Lai novērstu īssavienojuma izraisītu aizdegšanās, savainojumu vai produkta bojājuma risku, neiegremdējiet instrumentu, maināmo akumulatoru vai uzlādes ierīci šķidrums un rūpējieties par to, lai ierīcēs un akumulatoros neieklātu šķidrums. Koroziju izraisoši vai vadītspējīgi šķidrums, piemēram, sālsūdens, noteiktas ķīmikālijas, balinātāji vai produkti, kas satur balinātājus, var izraisīt īssavienojumu.

NOTEIKUMIEM ATBILSTOŠS IZMANTOJUMS

Akumulatora lampu var izmantot kā apgaismes ķermeni neatkarīgi no pieslēguma elektrotīklam.

Šo instrumentu drīkst izmantot tikai saskaņā ar minētajiem lietošanas noteikumiem.

UZLĀDĒŠANAS PROCESS

1. Pieslēdziet USB kabeli strāvas avotam, piem., kontaktlīdzi, datoram vai automašīnas lādēšanas līdzi.

2. Paceliet USB-C pieslēgvietas gumijas vāciņu.

NORĀDE: kad akumulatora lampa netiek lādēta, vienmēr aizveriet USB līdzi vāciņu, lai pasargātu USB pieslēgvietu no putekļiem un mitruma.

3. Pievienojiet USB-C spraudni USB-C pieslēgvietā. Izmantojot klēpjatorus vai citus stāvas avotus, uzlādes process var būt ilgāks.

4. Gaismas indikatora gredzens ap ieslēgšanas pogu norāda uzlādes stāvokli:

Sarkans pulsējošs: uzlādēt, uzlādes stāvoklis 0-49%

Dzeltenis pulsējošs: uzlādēt, uzlādes stāvoklis 50-99%

Zaļa gaisma: uzlādēts 100%

Sarkans/zaļš mirgojošs: pārāk auksts vai mitrs, defekts

akumulators vai akumulators nav ievietots

Sarkans spīdošs: Augsta temperatūra (pārāk karsts)

Ja gaismas indikatora gredzens mirgo sarkanā un zaļā krāsā, pārliedzieties vai akumulators ir pareizi ievietots. Šim nolūkam izņemiet akumulatoru un ievietojiet to vēlreiz.

Ja indikators turpina pārmaiņus mirgot sarkanā un zaļā krāsā, akumulators iespējams ir pārāk silts, pārāk auksts vai mitrs. Atkarībā no stāvokļa, atdzesējiet, sasildiet vai ļaujiet tam nožūt un pēc tam ievietojiet to atpakaļ. Ja problēma netiek novērsta, sazinieties ar MILWAUKEE klientu atbalsta dienestu.

UZLĀDES STĀVOKĻA INDIKATORS

Gaismas indikatora gredzens ap ieslēgšanas pogu norāda akumulatora uzlādes stāvokli:

Sarkana mirgojoša gaisma: atlikusī kapacitāte 0-2%

Sarkana gaisma: atlikusī kapacitāte 3-9%

Dzeltena gaisma: atlikusī kapacitāte 10-49%

Zaļa gaisma: atlikusī kapacitāte 50-100%

Pārkaršana: Ja lampa kļūst blāvāka un gaismas indikatora gredzens spīd sarkanā krāsā, tad, iespējams, akumulators ir pārāk karsts. Tiklīdz akumulators būs atdzisis, lampa atkal darbosies normāli.

NORĀDĪJUMI LITIJA JONU AKUMULATORIEM

Litija jonu akumulatoru lietošana

Akumulātori, kas ilgāku laiku nav izmantoti, pirms lietošanas jāuzlādē.

Pie temperatūras, kas pārsniedz 50°C, akumulatoru darbība tiek negatīvi ietekmēta. Vajag izvairīties no ilgākas saules un karstuma iedarbības.

Lādētāja un akumulatoru pievienojuma kontakti jāuztur tīri.

Lai baterijas darba ilgums būtu optimāls, pēc iekārtas izmantošanas tā jāuzlādē.

Lai akumulatori kalpotu pēc iespējas ilgāku laiku, tos pēc uzlādes ieteicams atvienot no lādētāj ierīces.

Akumulatora uzglabāšana ilgāk kā 30 dienas: uzglabāt akumulatoru pie aptuveni 27° C un sausā vietā. Uzglabāt akumulatoru uzlādes stāvoklī aptuveni pie 30%-50%. Uzlādēt akumulatoru visus 6 mēnešus no jauna.

Litija jonu akumulatoru transportēšana

Uz litija jonu akumulatoriem attiecas noteikumi par bīstamo kravu pārvadāšanu.

Šo akumulatoru transportēšana jāveic saskaņā ar vietējiem, valsts un starptautiskajiem normatīvajiem aktiem un noteikumiem.

- Patērētāja darbības, pārvadājot šos akumulatorus pa autoceļiem, nav reklamētātas.
- Uz litija jonu akumulatoru komerciālu transportēšanu, ko veic ekspedīcijas uzņēmums, attiecas bīstamo kravu pārvadāšanas noteikumi. Sagatavošanas darbus un transportēšanu drīkst veikt tikai atbilstoši apmācīts personāls. Viss process jāvada profesionāli.

Veicot akumulatoru transportēšanu, jāievēro:

- Pārliedzieties, ka kontakti ir aizsargāti un izolēti, lai izvairītos no īssavienojumiem.
- Pārliedzieties, ka akumulators iepakojumā nevar paslīdēt.
- Bojātus vai tekošus akumulatorus nedrīkst transportēt.











Plašāku informāciju Jūs varat saņemt no ekspedīcijas uzņēmuma.

APKOPE

Izmantojiet tikai firmu Milwaukee piederumus un firmas Milwaukee rezerves daļas. Lieciet nomaiņīt detaļas, kuru nomaiņa nav aprakstīta, kādā no firmu Milwaukee klientu apkalpošanas servisiem. (Skat. brošūru „Garantija/klientu apkalpošanas serviss“.)

Pēc pieprasījuma, Jūsu Klientu apkalpošanas centrā vai pie Technotronic Industries GmbH, Max-Eyth-Straße 10, 71364 Winnenden, Vācijā, ir iespējams saņemt iekārtas montāžas rasējumu, iepriekš norādot iekārtas modeli un sērijas numuru, kas atrodas uz datu plāksnītes un sastāv no sešiem simboliem.

SIMBOLI

	Pirms sākt lietot instrumentu, lūdzu, izlasiet lietošanas pamācību.
	UZMANĪBU! BĪSTAMI!
	Nav ieteicams skatīties uz ieslēgtu gaismas avotu.
	USB līgza
	Elektriskā aizsardzības klase III.
IP50	Aizsardzības klase
	Šis instruments ir piemērots tikai darbam iekštelpās. Sargāt instrumentu no lietus.
	Neutilizējiet bateriju atkritumus, elektrisko un elektronisko iekārtu atkritumus kā nešķirotus sadzīves atkritumus. Bateriju atkritumi un elektrisko un elektronisko iekārtu atkritumi ir jāsavāc atsevišķi. Bateriju atkritumi, akumulatoru atkritumi un gaismas avotu atkritumi ir jānoņem no iekārtas. Sazinieties ar vietējo iestādi vai mazumtirgotāju, lai iegūtu padomus par atreizējo pārstrādi un savākšanas punktu. Atkarībā no vietējiem noteikumiem, mazumtirgotājiem var būt pienākums bez maksas pieņemt atpakaļ bateriju atkritumus un elektrisko un elektronisko iekārtu atkritumus. Jūsu ieguldījums bateriju atkritumu un elektrisko un elektronisko iekārtu atkritumu atkārtotā izmantošanā un atreizējā pārstrādē palīdz samazināt pieprasījumu pēc izejvielām. Bateriju atkritumus, īpaši tajos, kas satur litiju, un elektrisko un elektronisko iekārtu atkritumus ir vērtīgi, atreizēji pārstrādājami materiāli, kas var netiek izmantoti videi draudzīgā veidā. No iekārtu atkritumiem izdzēsiet personāla datus, ja tādi ir.
	Eiropas atbilstības zīme
	Apvienotās Karalistes atbilstības zīme
	Ukrainas atbilstības zīme
	Eirāzijas atbilstības zīme



TECHNINIAI DUOMENYS	L4 NL400
Konstrukcija	Baterijos lemputė
Nominalioji galia	4,5 W
Keičiamosios akumuliatoriaus baterijos įtampa	4,0 V
USB lėjimo galia	5 V DC, 0,1 A - 2,1 A
Įkrovimo laikas (3,0 A)	≤125 min
Šviesos srautas (3,0 A)	
aukšta pakopa	400 lm
žema pakopa	250 lm
Degimo laikas (3,0 A)	
aukšta pakopa	2,5 h
žema pakopa	8 h
Spalvų atvaizdavimo indeksas (CRI)	80
Spalvų temperatūra	4000 K
Apsaugos klasė	IP 50
Svoris	175,4 g
Svoris su akumuliatoriumi	232,4 g
Rekomenduojama aplinkos temperatūra eksploatuojant	-18 °C ... +50 °C
Rekomenduojama aplinkos temperatūra įkraunant	+5 °C ... +40 °C
Rekomenduojami keičiamosios akumuliatoriaus baterijos tipai	L4B...

⚠️ ĮSPĖJIMAS! Perskaitykite visus saugos nurodymus ir instrukcijas. Jei nepaisysite žemiau pateiktų saugos nuorodų ir reikalavimų, gali trenkti elektros smūgis, kilti gaisras ir/arba galite sunkiai susižaloti arba sužaloti kitus asmenis. **Išsaugokite šias saugos nuorodas ir reikalavimus, kad ir ateityje galėtumėte jais pasinaudoti.**

YPATINGIEJI SAUGOS REIKALAVIMAI PRIE BATERIJOS LEMPUTĖ

Dėmesio: šviesos spindulio niekada nenukreipkite į žmones arba gyvūnus. Į šviesos spindulį nežiūrėkite (net ir iš didesnio atstumo). Žiūrėjimas į šviesos spindulį gali sukelti rimtus regėjimo sutrikimus arba jo praradimą.

Šios lempos šviesos šaltinis yra nekeičiamas. Kai šviesos šaltinis išsenka, būtina pakeisti visą lempą.

AKUMULIATORIAUS SAUGUMO INSTRUKCIJOS

Naudoti tik „Milwaukee“ L4B... tipo akumuliatorius.

Ekstremalių apkrovų arba ekstremalios temperatūros poveikyje iš akumuliatorių gali ištekėti akumuliatoriaus skystis. Išsitepus akumuliatoriaus skysčiui, tuoj pat nuplaukite vandeniu su muilu. Patekus į akis, tuoj pat ne trumpiau kaip 10 minučių gausiai skalaukite vandeniu ir tuoj pat kreipkitės į gydytoją.

Įspėjimas! Siekdami išvengti trumpojo jungimo sukeliama gaisro pavojaus, sužalojimų arba produkto pažeidimų, neikiškite įrankio, keičiamo akumuliatoriaus arba įkroviklio į skysčius ir pasirūpinkite, kad į prietaisus arba akumuliatorius nepatektų jokių skysčių. Koroziją sukeliantys arba laidūs skysčiai, pvz., sūrus vanduo, tam tikri chemikalai ir balikliai arba produktai, kurių sudėtyje yra baliklių, gali sukelti trumpąjį jungimą.

NAUDOJIMAS PAGAL PASKIRTĮ

Akumuliatorinis žibintas gali būti naudojamas apšvietimui be maitinimo įtampos jungties.

Šį prietaisą leidžiama naudoti tik pagal nurodytą paskirtį.

ĮKROVIMO PROCESAS

1. Prijungti USB laidą prie srovės šaltinio, pvz., elektros lizdo, kompiuterio ar automobilinio kroviklio.

2. Prie USB C tipo jungties pakelkite guminį dangtelį. **PASTABA:** visada uždarykite USB dangtelį, kai akumuliatorinis žibintas nekraunamas, kad apsaugotumėte USB jungtį nuo dulkių ir drėgmės.

3. USB C tipo kištuką įkiškite į USB C tipo jungtį. Naudojant nešiojamus kompiuterius arba kitus srovės šaltinius krovimas gali trukti ilgiau.

4. Aplink įjungimo mygtuką esantis šviečiantis žiedas rodo įkrovos būseną:

Pulsuoja raudonai: įkrauti, įkrauta 0–49 %

Pulsuoja geltonai: įkrauti, įkrauta 50–99 %

Žalia nemirksinti šviesa: įkrauta 100 %

Mirksi raudonai / žaliai: per šalta arba šlapia, akumuliatorius sugedęs arba neįdėtas

Šviečia raudonai: per aukšta temperatūra (per karšta)

Jei pasirodo raudonai žalias mirksintis šviečiantis žiedas, įsitikinkite, kad akumuliatorius tinkamai įstatytas. Tam akumuliatorių išimkite ir įstatykite iš naujo.

Jei indikatorius ir toliau mirksi pakaitomis raudona ir žalia spalvomis, akumuliatorius tikriausiai yra per karštas, per šaltas arba sudrėkęs. Priklausomai nuo akumuliatoriaus būklės, jį atvėsinkite, sušildykite arba išdžiovinkite ir įstatykite iš naujo. Jei ir toliau susiduriate su šia problema, kreipkitės į MILWAUKEE klientų aptarnavimo centrą.

ĮKROVOS BŪKLĖS INDIKATORIUS

Aplink įjungimo mygtuką esantis šviečiantis žiedas rodo akumuliatoriaus įkrovos būseną:

Raudona mirksinti šviesa: 0-2 % likusios akumuliatoriaus talpos

Raudona nemirksinti šviesa: 3-9 % likusios akumuliatoriaus talpos

Geltona nemirksinti šviesa: 10-49 % likusios akumuliatoriaus talpos

Žalia nemirksinti šviesa: 50-100 % likusios akumuliatoriaus talpos

Perkaitimas: Jei lempos šviesa tapo silpnesnė, o šviečiantis žiedas nuolat šviečia raudonai, akumuliatorius greičiausiai yra per šiltas. Kai tik akumuliatorius atvės, lempa vėl veiks įprastai.

NURODYMAI DĖL LIČIO JONŲ AKUMULIATORIAUS

Ličio jonų akumuliatoriaus naudojimas

Ilgesnį laiką nenaudotus akumuliatorius prieš naudojimą įkraukite.

Aukštesnė nei 50°C temperatūra mažina akumuliatorių galia. Venkite ilgesnio saulės ar šilumos šaltinių poveikio.

Įkroviklio ir akumuliatoriaus jungiamieji kontaktai visada turi būti švarūs.

Kad prietaisas kuo ilgiau veiktų, pasinaudoję juo, iki galo įkraukite akumuliatorius.

Siekiant užtikrinti kuo ilgesnį baterijos tamavimo laiką, reikėtų ją po atlikto įkrovimo iškart išimti iš įkroviklio.

Bateriją laikant ilgiau nei 30 dienų, būtina atkreipti dėmesį į šias nuorodas: bateriją laikyti sausoje aplinkoje, esant apie 27 °C temperatūrai. Baterijos įkrovimo lygis turi būti nuo 30% iki 50%. Baterija pakartotinai turi būti įkraunama kas 6 mėnesius.

Ličio jonų akumuliatoriaus transportavimas

Ličio jonų akumuliatoriams taikomos įstatyminės nuostatos dėl pavojingų krovinių pervežimų.

Šiuos akumuliatorius pervežti būtina laikantis vietinių, nacionalinių ir tarptautinių direktyvų ir nuostatų.

- Naudotojai šiuos akumuliatorius gali naudoti savo transporte be jokių kitų sąlygų.
- Už komercinį ličio jonų akumuliatorių pervežimą atsako ekspedicijos įmonė pagal nuostatas dėl pavojingų krovinių pervežimo. Pasiruošimo išsiųsti ir pervežimo darbus gali atlikti tik atitinkamai išmokyti asmenys. Visas procesas privalo būti prižiūrimas.

Pervežant akumuliatorius būtina laikytis šių punktų:

- Siekiant išvengti trumpųjų jungimų, įsitikinkite, kad kontaktai yra apsaugoti ir izoliuoti.
- Atkreipkite dėmesį, kad akumuliatorius pakuotės viduje neslidinėtų.
- Draudžiama pervežti pažeistus arba tekančius akumuliatorius.













Dėl detalesnių nurodymų kreipkitės į savo ekspedicijos įmonę.

TECHNINIS APTARNAVIMAS

Naudokite tik „Milwaukee“ priedus ir „Milwaukee“ atsargines dalis. Dalis, kurių keitimas neaprašytas, leidžiama keisti tik „Milwaukee“ klientų aptarnavimo skyriams (žr. garantiją/klientų aptarnavimo skyrių adresus brošiūroje).

Esant poreikiui, nurodžius mašinos modelį ir šešiaženklį numerį, esantį ant specifikacijų lentelės, klientų aptarnavimo centre arba tiesiogiai „Techtronic Industries GmbH“, Max-Eyth-Str. 10, 71364 Winnenden, Vokietija, galite užsakyti išplėstinį prietaiso brėžinį.

SIMBOLIAI

	Prieš pradėdami dirbti su prietaisu, atidžiai perskaitykite jo naudojimo instrukciją.
	DĖMESIO! ĮSPĖJIMAS! PAVOJUS!
	Nežiūrėkite į įjungtą šviesos šaltinį.
	USB jungtis
	Elektros įrenginių saugos klasė III.
	Apsaugos klasė
	Prietaisą galima naudoti tik patalpose, saugoti prietaisą nuo lietaus.
	Neišmeskite baterijų atliekų, elektros ir elektroninės įrangos atliekų kaip nerūšiuotų komunalinių atliekų. Baterijų ir elektros bei elektroninės įrangos atliekos turi būti surenkamos atskirai. Iš įrangos turi būti pašalintos baterijų, akumuliatorių atliekos ir šviesos šaltiniai. Patarimų dėl perdavimo ir surinkimo vietos kreipkitės į vietinę instituciją arba pardavėją. Priklausomai nuo vietos teisės aktų, mažmenininkai gali būti įpareigoti nemokamai priimti atgal senas baterijas, seną elektros ir elektronikos įrangą. Jūsų indėlis į pakartotinį baterijų ir elektros bei elektroninės įrangos atliekų panaudojimą ir perdirimą padeda sumažinti žaliavų poreikį. Akumuliatorių, ypač kurių sudėtyje yra ličio, ir elektros bei elektroninės įrangos atliekose yra vertingų, perdirbamų medžiagų, kurios gali neigiamai paveikti aplinką ir žmonių sveikatą, jei jos nebus šalinamos aplinką tausojančiu būdu. Ištrinkite personalo duomenis iš įrangos atliekų, jei tokių yra.
	Europos atitikties ženklas
	Jungtinės Karalystės atitikties ženklas
	Ukrainos atitikties ženklas
	Eurazijos atitikties ženklas



TEHNILISED ANDMED	L4 NL400
Konstruktioon	Akutuli
Nimivõimsus	4,5 W
Vahetatava aku pingeline	4,0 V
USB Sisend	5 V DC, 0,1 A - 2,1 A
Laadimisaeg (3,0 A)	≤125 min
Valgusvoog (3,0 A)	
kõrge aste	400 lm
madal aste	250 lm
Põlemisaeg (3,0 A)	
kõrge aste	2,5 h
madal aste	8 h
Värviesitusindeks (CRI)	80
Värvustemperatuur	4000 K
Kaitseklass	IP 50
Kaal	175,4 g
Kaal akuga	232,4 g
Soovituslik ümbritsev temperatuur töö ajal	-18 °C ... +50 °C
Soovituslik ümbritsev temperatuur laadimise ajal	+5 °C ... +40 °C
Soovitavad vahetatava aku tüübid	L4B...

⚠ HOIATUS! Lugege kõiki ohutusjuhiseid ja korraldusi. Ohutusnõuete ja juhiste eiramise tagajärjeks võib olla elektrilööb, tulekahju ja/või rasked vigastused. **Hoidke kõik ohutusnõuded ja juhised edasiseks kasutamiseks hoolikalt alles.**

AKUTULI OHUTUSE ERIJUHISED

Hoiatus! Ärge suunake valguskiirt otse inimestele või loomadele. Ärge vaadake otse valguskiire sisse (ka mitte suurelt vahemaalt). Valguskiire sisse vaatamine võib põhjustada nägemise tõsist kahjustumist või täielikku kadumist.

Selle lambi valgusallikat ei saa välja vahetada. Kui valgusallika kasutusiga on jõudnud lõpule, siis peab asendama terve lambi.

OHUTUSJUHEND. AKU.

Kasutage ainult Milwaukee akude tüüpi L4B...

Äärmuslikul koormusel või äärmuslikul temperatuuril võib kahjustatud akust akuedelik välja voolata. Akuedeliku kokkupuutumise korral peske kohe vee ja seebiga. Silma sattumise korral loputage kiiresti põhjalikult vähemalt 10 minutit ning pöörduge viivitamatult arsti poole.

Hoiatus! Lühisest põhjustatud tuleohtu, vigastuste või toote kahjustuste vältimiseks ärge kastke tööriista, vahetusakut ega laadimiseadet vedelikku ning jälgige, et vedelikke ei tungiks seadmetesse ega akusse. Korrodeeruvad või elektrit juhtivad vedelikud, nagu soolvesi, teatud kemikaalid ja pleegitusained või pleegitusaineid sisaldavad tooted, võivad põhjustada lühist.

KASUTAMINE VASTAVALT OTSTARBELE

Akuvalgustiit saab kasutada valgustusena vooluvõrgust sõltumata.

Antud seadet tohib kasutada ainult vastavalt äranäidatud otstarbele.

LAADIMINE

1. Ühendage USB-kaabel vooluallikaga, näiteks pistikupesa, arvuti või auto laadimispuksiga.
2. Tõstke USB-C-pesa kummist kate üles. **MÄRKUS.** Kui akuvalgustit ei laeta, sulgege USB-kate, et kaitsta USB-liitmikku toimu ja niiskuse eest.
3. Torgake USB-C-pistik USB-C-pessa. Sülearvutite või muude vooluallikate kaudu võib laadimine kesta kauem.
4. Lülitinupu ümber olev valgusrõngas näitab laadimisolekut: Pulseerib punaselt: laadimine, 0–49% laetud
Pulseerib kollaselt: laadimine, 50–99% laetud
Pidev roheline valgus: 100 % laetud
Vilgub punaselt/roheliselt: liiga külm või niiske, aku on vigane või akut pole
Põleb punaselt: liigtemperatuur (liiga kuum)

Kui valgusrõngas vilgub punaselt ja roheliselt, veenduge, et aku on õigesti paigaldatud. Selleks eemaldage aku ja paigaldage uuesti.

Kui näidid vilgub vaheldumisi punaselt ja roheliselt, võib aku olla liiga soe, külm või niiske. Olenevalt aku seisukorrast, laske sellel maha jahtuda, üles soojeneda või kuivada ja seejärel võtke uuesti kasutusse. Kui probleem püsib, siis pöörduge MILWAUKEE klienditeeninduse poole.

LAADIMISMÕODIK

Lülitinupu ümber olev valgusrõngas näitab aku laadimisolekut.

punane vilkuv valgus: mahtuvust on jäänud 0-2%
pidev punane valgus: mahtuvust on jäänud 3-9%
pidev kollane valgus: mahtuvust on jäänud 10-49%
pidev roheline valgus: mahtuvust on jäänud 50-100 %

Ülekuumenemine: Kui lamp muutub nõrgemaks ja valgusrõngas põleb pidevalt punaselt, võib aku olla liiga soe. Niipea kui aku on maha jahtunud, hakkab lamp jälle normaalselt tööle.

LIITIUMIOONAKUDE JUHISED

Liitiumioonakude kasutus

Pikemat aega mittekasutatud akusid laadige veel enne kasutamist.

Temperatuur üle 50 °C vähendab aku töövõimet. Vältige pikemat soojenemist päikese või kütteseadme mõjul.

Hoidke laadija ja aku ühenduskontaktid puhtad.

Optimaalse patarei eluea tagamiseks, pärast kasutamist lae patareiplokk täielikult.

Akud tuleks võimalikult pika kasutusea saavutamiseks pärast täislaadimist laadijast välja võtta.

Aku ladustamisel üle 30 päeva:

Ladustage akut kuivas kohas u 27°C juures.

Ladustage akut u 30-50% laetusseisundis.

Laadige aku iga 6 kuu tagant täis.

Liitiumioonakude transport

Liitiumioonakud on allutatud ohtlike ainete transportimisega seonduvatele õigusaktidele.

Nende akude transportimine peab toimuma kohalikest, siseriiklikest ja rahvusvahelistest eeskirjadest ning määrustest kinni pidades.

- Tarbijad tohivad neid akusid edasiste piiranguteta tänaval transportida.
- Liitiumioonakude komertstransport ekspedeerimisetevõtete kaudu on allutatud ohtlike ainete transportimisega seonduvatele õigusaktidele. Tarne-ettevalmistusi ja transporti tohivad teostada eranditult vastavalt koolitatud isikud. Kogu protsessi tuleb asjatundlikult jälgida.

Akude transportimisel tuleb järgida järgmisi punkte:

- Tehke kindlaks, et kontaktid on lühiste vältimiseks kaitstud ja isoleeritud.
- Pöörake tähelepanu sellele, et akupakk ei saaks pakendis nihkuda.
- Kahjustatud või välja voolanud akusid ei tohi kasutada.













Pöörduge edasiste juhiste saamiseks ekspedeerimisetevõtte poole.

HOOLDUS

Kasutage ainult Milwaukee tarvikuid ja Milwaukee tagavaraosi. Detailid, mille väljavahetamist pole kirjeldatud, laske välja vahetada Milwaukee klienditeeninduspunktis (vaadake brošüüri garantii / klienditeeninduste aadressid).

Vajadusel saab nõuda seadme plahvatusjoonise võimsussildil oleva masinatüübi ja kuuekohalise numbrilise alusel klienditeeninduspunkti või vahetult firmalt Techtronic Industries GmbH, Max-Eyth-Straße 10, 71364 Winnenden, Germany.

SÜMBOLID

	Palun lugege enne käiklaskmist kasutamisejuhend hoolikalt läbi.
	ETTEVAATUST! TÄHELEPANU! OHUD!
	Ärge vaadake sisselülitatud valgusallikasse.
	USB port
	Elektrivoolu kaitseklass III.
	Kaitseklass
	Seade sobib ainult ruumides kasutamiseks, ärge jätke seadet vihma kätte.
	Ärge kõrvaldage patareide, elektri- ja elektronikaseadmete jäätmeid sorteerimata olmejäätmetena. Akude, elektri- ja elektronikaseadmete jäätmed tuleb koguda eraldi. Akude, akumulaatorite ja valgusallikate jäätmed tuleb seadmetest eemaldada. Küsige oma kohalikest omavalitsusest või jaemüüjal nõuandeid ringlussevõtu ja kogumispunkti kohta. Olenevalt kohalikest määrustest võib jaemüüjal lasuda kohustus võtta akude, elektri- ja elektronikaseadmeid vastu tasuta. Teie panus akude, elektri- ja elektronikaseadmete jäätmete korduskasutusse ja ringlussevõttu aitab vähendada nõudlust toorainete järele. Akud, eriti liitiumakud ning elektri- ja elektronikaseadmete jäätmed, sisaldavad väärtuslikke taaskasutatavaid materjale, mis võivad kahjustada keskkonda ja inimeste tervist, kui neid ei kõrvaldata keskkonnasõbralikul viisil. Kustutage kõrvaldatavatest seadmetest isiklikud andmed, kui neid seal on.
	Euroopa vastavusmärk
	Ühendkuningriigi vastavusmärgis
	Ukraina vastavusmärk
	Euraasia vastavusmärk



ТЕХНИЧЕСКИЕ ДАННЫЕ		L4 NL400
Модель	Аккумуляторный фонарь	
Номинальная мощность	4,5 W	
Напряжение сменного аккумулятора	4,0 V	
USB Вход	5 V DC, 0,1 A - 2,1 A	
Время зарядки (3,0 A)	≤125 min	
Сила света (3,0 A)		
высокая ступень	400 lm	
низкая ступень	250 lm	
Длительность свечения (3,0 A)		
высокая ступень	2,5 h	
низкая ступень	8 h	
Коэффициент цветопередачи (CRI)	80	
Цветовая температура	4000 K	
Класс защиты	IP 50	
Вес	175,4 g	
Вес с батареей	232,4 g	
Рекомендованная температура окружающей среды во время эксплуатации	-18 °C ... +50 °C	
Рекомендованная температура окружающей среды во время зарядки	+5 °C ... +40 °C	
Рекомендованные типы сменных аккумуляторов	L4B...	

⚠ ПРЕДУПРЕЖДЕНИЕ! Прочтите все указания по безопасности и инструкции. Упущения, допущенные при не соблюдении указаний и инструкций по технике безопасности, могут стать причиной электрического поражения, пожара и тяжелых травм. **Сохраняйте эти инструкции и указания для будущего использования.**

СПЕЦИАЛЬНЫЕ ИНСТРУКЦИИ ПО ТЕХНИКЕ БЕЗОПАСНОСТИ ПРИ АККУМУЛЯТОРНОЙ ФОНАРЕ

Предупреждение: никогда не направлять световой луч непосредственно на людей или животных. Не смотреть на световой луч (даже с большого расстояния). Световой луч может стать причиной серьезных повреждений или потери зрения.

Светодиодный фонарь в этой лампе не подлежит замене. Если срок службы светодиода подошел к концу, следует заменить полностью всю лампу.

СПЕЦИАЛЬНЫЕ УКАЗАНИЯ ПО ТЕХНИКЕ БЕЗОПАСНОСТИ БАТАРЕИ

Использовать только аккумуляторы Milwaukee типа L4B....

Батарейная может быть повреждена и дать течь под воздействием чрезмерных температур или повышенной нагрузки. В случае контакта с аккумуляторной кислотой немедленно промойте место контакта мылом и водой. В случае попадания кислоты в глаза промойте глаза в течение 10 минут и немедленно обратитесь за медицинской помощью.

Предупреждение! Для предотвращения опасности пожара в результате короткого замыкания, травм и повреждения изделия не опускайте инструмент, сменный аккумулятор или зарядное устройство в жидкости и не допускайте попадания жидкостей внутрь устройств или аккумуляторов. Коррозийные и проводящие жидкости, такие как соленый раствор, определенные химикаты, отбеливающие средства или содержащие их продукты, могут привести к короткому замыканию.

ИСПОЛЬЗОВАНИЕ

Аккумуляторная лампа может использоваться для освещения и без подключения к электросети.

Не пользуйтесь данным инструментом способом, отличным от указанного для нормального применения.

ПРОЦЕСС ЗАРЯДКИ

1. Подключить кабель USB к источнику питания, например, сетевой розетке, разьему компьютера или зарядного устройства в автомобиле.

2. Снимите резиновую заглушку с разьема USB-C.

УКАЗАНИЕ: для защиты USB-разьема от пыли и влаги всегда закрывайте USB-крышку, если аккумуляторная лампа не заряжается.

3. Вставьте штекер USB-C в разьем USB-C. Зарядка от ноутбука или других источников питания может длиться дольше.

4. Световое кольцо вокруг кнопки включения указывает на статус зарядки:

Красный мигающий свет: заряжается, 0–49 % заряжено
Желтый мигающий свет: заряжается, 50–99 % заряжено
Зеленый непрерывный свет: уровень заряда 100 %
Попеременное мигание красного и зеленого света: слишком холодно или влажно, аккумулятор поврежден или не установлен
Красный постоянный свет: перегрев (слишком горячо)

Если световое кольцо мигает красным и зеленым, следует проверить, правильно ли установлен аккумулятор. Для этого необходимо извлечь аккумулятор и установить заново.

Если индикатор продолжает мигать попеременно красным и зеленым, возможно, аккумулятор слишком нагрет, слишком холодный или сырой. В зависимости от состояния следует охладить аккумулятор, нагреть или высушить, а затем снова вставить его на место. Если проблема не устранена, обратитесь в сервисную службу MILWAUKEE.

ИНДИКАТОР ЗАРЯЖЕННОСТИ АККУМУЛЯТОРА

Световое кольцо вокруг кнопки включения указывает на статус зарядки аккумулятора:

красный мигающий свет: 0-2 % оставшейся емкости
красный непрерывный свет: 3-9 % оставшейся емкости
желтый непрерывный свет: 10-49 % оставшейся емкости
зеленый непрерывный свет: 50-100 % оставшейся емкости

Перегрев: Если свет фонаря становится слабее и световое кольцо горит постоянным красным светом, возможно, аккумулятор слишком сильно нагрет. Как только аккумулятор остынет, фонарь снова начнет нормально работать.

УКАЗАНИЯ ДЛЯ ЛИТИЙ-ИОННЫХ АККУМУЛЯТОРОВ

Использование литий-ионных аккумуляторов

Перед использованием аккумулятора, которым не пользовались некоторое время, его необходимо зарядить.

Температура выше 50°C снижает работоспособность аккумуляторов. Избегайте продолжительного нагрева или прямого солнечного света (риск перегрева).

Контакты зарядного устройства и аккумулятора должны содержаться в чистоте.

Для обеспечения оптимального срока службы аккумулятора необходимо полностью заряжать после использования прибора.

Для достижения максимально возможного срока службы аккумуляторы после зарядки следует вынимать из зарядного устройства.

При хранении аккумулятора более 30 дней:

Храните аккумулятор при 27°C в сухом месте. Храните аккумулятор с зарядом примерно 30% - 50%. Каждые 6 месяцев аккумулятор следует заряжать.

Транспортировка литий-ионных аккумуляторов

Литий-ионные аккумуляторы в соответствии с предписаниями закона транспортируются как опасные грузы.

Транспортировка этих аккумуляторов должна осуществляться с соблюдением местных, национальных и международных предписаний и положений.

- Эти аккумуляторы могут перевозиться по улице потребителем без дальнейших обязательств.
- При коммерческой транспортировке литий-ионных аккумуляторов экспедиторскими компаниями действуют положения, касающиеся транспортировки опасных грузов. Подготовка к отправке и транспортировка должны производиться исключительно специально обученными лицами. Весь процесс должен находиться под контролем специалиста.

При транспортировке аккумуляторов необходимо соблюдать следующие пункты:

- Убедитесь, что контакты защищены и изолированы во избежание короткого замыкания.
- Следите за тем, чтобы аккумуляторный блок не соскользнул внутри упаковки.
- Транспортировка поврежденных или протекающих аккумуляторов запрещена.

За дополнительными указаниями обратитесь к своему экспедитору.

ОБСЛУЖИВАНИЕ

Пользуйтесь аксессуарами и запасными частями Milwaukee. В случае возникновения необходимости в замене, которая не была описана, обращайтесь в один из сервисных центров по обслуживанию электроинструментов Milwaukee (см. список сервисных организаций).

При необходимости, у сервисной службы или непосредственно у фирмы Techtronic Industries GmbH, Max-Eyth-Straße 10, 71364, Винненден, Германия, можно запросить сборочный чертеж устройства, сообщив его тип и шестизначный номер, указанный на фирменной табличке.

СИМВОЛЫ

	Пожалуйста, внимательно прочтите инструкцию по использованию перед началом любых операций с инструментом.
	ВНИМАНИЕ! ПРЕДУПРЕЖДЕНИЕ! ОПАСНОСТЬ!
	Не смотрите на включенный светоизлучатель.
	Порт USB
	Класс электробезопасности III.
	Класс защиты
	Устройство может использоваться только внутри помещений. Не допускается оставлять устройство под дождем.
	Не выбрасывайте отработавшие батареи, электрическое и электронное оборудование вместе с неотсортированными бытовыми отходами. Отработавшие батареи, а также электрическое и электронное оборудование должны быть утилизированы отдельно. Отработавшие батареи, аккумуляторы и источники света необходимо предварительно извлечь из оборудования. За дополнительной информацией по утилизации и сбору обратитесь в местные муниципальные органы или в розничный магазин. Нормативные требования в некоторых регионах могут обязывать розничные магазины бесплатно утилизировать отработавшее электрическое и электронное оборудование, а также отработавшие батареи. Повторное использование и переработка отработавших батарей, а также старого электронного и электрического оборудования позволяют снизить потребность в сырьевых ресурсах. Отработавшие батареи содержат среди прочего литий, а электронное и электрическое оборудование — ценные перерабатываемые материалы. Однако при ненадлежащей утилизации данные компоненты могут нанести вред окружающей среде и здоровью человека. Удалите конфиденциальную информацию с оборудования при ее наличии.
	Европейский знак соответствия
	Британский знак соответствия
	Украинский знак соответствия
	Евразийский знак соответствия

ТЕХНИЧЕСКИ ДАННИ		L4 NL400
Тип	Лампа на батерията	
Номинална мощност	4,5 W	
Напрежение на сменяемата акумулаторна батерия	4,0 V	
USB Вход	5 V DC, 0,1 A - 2,1 A	
Време за зареждане (3,0 A)	≤125 min	
Светлинен поток (3,0 A)		
Висока степен	400 lm	
Ниска степен	250 lm	
Продължителност на светене (3,0 A)		
Висока степен	2,5 h	
Ниска степен	8 h	
Индекс на цветово възпроизвеждане (CRI)	80	
Цветна температура	4000 K	
Клас на защита	IP 50	
Тегло	175,4 g	
Тегло с батерия	232,4 g	
Препоръчителна околна температура при експлоатация	-18 °C ... +50 °C	
Препоръчителна околна температура при зареждане	+5 °C ... +40 °C	
Препоръчителни типове сменяеми акумулаторни батерии	L4B...	

▲ ПРЕДУПРЕЖДЕНИЕ! Прочетете всички указания и напътствия за безопасност.

Пропуски при спазването на указанията и напътствията за безопасност могат да доведат до токов удар, пожар и/или тежки наранявания.

Съхранявайте указанията и напътствията за безопасност за справка при нужда.

СПЕЦИАЛНИ ИНСТРУКЦИИ ЗА БЕЗОПАСНОСТ ЗА ЛАМПА НА БАТЕРИЯТА

Внимание: Никога не насочвайте светлинния лъч директно към хора или животни. Не гледайте в светлинния лъч (дори и от по-голямо разстояние). Гледането в светлинния лъч може да причини сериозни нарушения и дори загуба на зрението.

Източникът на светлина на тази лампа не може да бъде сменен. Когато източникът на светлина достигне края на експлоатационния си период, самата лампа трябва да бъде заменена.

СПЕЦИАЛНИ УКАЗАНИЯ ЗА БЕЗОПАСНОСТ БАТЕРИЯ

Използвайте само акумулаторни батерии Milwaukee от типа L4B....

Течността на батерията може да изтече от повредени батерии при екстремни натоварвания или екстремни температури. При допир с такава течност веднага измийте с вода и сапун. При контакт с очите веднага изплаквайте старателно най-малко 10 минути и незабавно потърсете лекар.

Предупреждение! За да избегнете опасността от пожар, предизвикана от късо съединение, както и нараняванията и повредите на продукта, не потапяйте инструмента, сменяемата акумулаторна батерия или зарядното устройство в течности и се погрижете в уредите и акумулаторните батерии да не попадат течности. Течностите, предизвикващи корозия или провеждащи електричество, като солена вода, определени химикали, избелващи вещества или продукти, съдържащи избелващи вещества, могат да предизвикат късо съединение.

ИЗПОЛЗВАНЕ ПО ПРЕДНАЗНАЧЕНИЕ

Акумулаторната лампа може да се използва за осветление независимо от източник на електрозахранване.

Този уред може да се използва по предназначение само както е посочено.

ПРОЦЕС НА ЗАРЕЖДАНЕ

1. Включете USB кабела към източник на електрозахранване, напр. електрически контакт, компютър или зарядна букса в автомобил.

2. Повдигнете гуменото капаче на USB-C входа.

УКАЗАНИЕ: Винаги затваряйте капачето на USB, когато акумулаторната лампа не се зарежда, за да предпазите USB връзката от прах и влага.

3. Вкарайте USB-C щекера в USB-C входа. Процесът на зареждане чрез лаптопи или други източници на електричество може да е по-продължителен.

4. Пръстеновидният светлинен индикатор около бутона за включване показва зарядния статус.

Червен пулсиращ: зареждане, 0-49% заредено
Жълт пулсиращ: зареждане, 50-99% заредено
Зелена постоянна светлина: заряд 100 %
Мигащ в червено/зелено: прекалено студено или влажно, неизправна акумулаторна батерия или непоставена акумулаторна батерия
Червен светещ: свръхтемпература (твърде горещо)

Ако пръстеновидният светлинен индикатор мига в червено и зелено, се уверете, че акумулаторната батерия е поставена правилно. За цела свалете акумулаторната батерия и я поставете отново.

Ако светлинната индикация продължава да премигва, редувайки червено и зелено, вероятно акумулаторната батерия е прекалено топла, прекалено студена или мокра. В зависимост от състоянието, оставете акумулаторната батерия да се охлади, затопли или изсъхне, а след това я поставете отново. Ако проблемът все още не е отстранен, обърнете се към сервиза за клиенти на MILWAUKEE.

ИНДИКАТОР ЗА СЪСТОЯНИЕТО НА ЗАРЕЖДАНЕ

Пръстеновидният светлинен индикатор около бутона за включване показва зарядния статус на акумулаторната батерия:

Червена премигваща светлина: 0-2 % оставащ капацитет
Червена постоянна светлина: 3-9 % оставащ капацитет
Жълта постоянна светлина: 10-49 % оставащ капацитет
Зелена постоянна светлина: 50-100 % оставащ капацитет

Преграждане: Ако лампата отслабва и светлинният пръстен свети трайно в червено, акумулаторната батерия е прекалено топла. Когато акумулаторната батерия се охлади, лампата отново работи нормално.

УКАЗАНИЯ ЗА ЛИТИЕВО-ЙОННИ АКУМУЛАТОРНИ БАТЕРИИ

Употреба на литиево-йонни акумулаторни батерии

Акумулатори, които не са ползвани по-дълго време, преди употреба да се дозаредят.

Температура над 50°C намалява мощността на акумулатора. Да се избягва по-продължително нагриване на слънце или от отопление.

Поддържайте чисти присъединителните контакти на зарядното устройство и на акумулаторната батерия.

За оптимална продължителност на живот след употреба батериите трябва да се заредят напълно.

За възможно по-дълга продължителност на живот батериите трябва да се изваждат от уреда след зареждане.

При съхранение на батериите за повече от 30 дни: съхранявайте батерията при прилб. 27°C и на сухо място. Съхранявайте батерията при 30 до 50 % от заряда. Зареждайте батерията на всеки 6 месеца.

Транспортиране на литиево-йонни акумулаторни батерии

Литиево-йонните батерии са предмет на законовите разпоредби за превоз на опасни товари.

Превозът на тези батерии трябва да се извършва в съответствие с местните, националните и международните разпоредби и регламенти.

- Потребителите могат да превозват тези батерии по пътя без допълнителни изисквания.
- Превозът на литиево-йонни батерии от транспортни компании е предмет на законовите разпоредби за превоз на опасни товари. Подготовката на превоза и самият превоз трябва да се извършват само от обучени лица. Целият процес трябва да е под професионален надзор.

Спазвайте следните изисквания при превоз на батерии:

- Уверете се, че контактите са защитени и изолирани, за да се избегне късо съединение.
- Уверете се, че няма опасност от разместване на батерията в опаковката.
- Не превозвайте повредени батерии или такива с течове.

Обърнете се към Вашата транспортна компания за допълнителни инструкции.

ПОДДРЪЖКА

Да се използва само аксесоари на Milwaukee и резервни части на Milwaukee. Елементи, чията подмяна не е описана, да се дадат за подмяна в сервиз на Milwaukee (вижте брошурата „Гаранция и адреси на сервизи“).

При необходимост можете да поискате схема на елементите на уреда при посочване на обозначение на машината и шестцифрения номер на табелката за технически данни от Вашия сервиз или директно на Techtronic Industries GmbH, Max-Eyth-Str. 10, 71364 Winnenden, Германия.

СИМВОЛИ



Преди пускане на уреда в действие моля прочетете внимателно инструкцията за използване.



ВНИМАНИЕ! ПРЕДУПРЕЖДЕНИЕ! ОПАСНОСТ



Не гледайте във включения източник на светлина.



USB порт



Електрически клас на защита III.



Клас на защита



Уредът е подходящ за използване само в помещения. Да не се излага на дъжд.



Отпадъците от батерии, отпадъците от електрическо и електронно оборудване не трябва да се изхвърлят заедно с битовите отпадъци. Отпадъците от батерии, отпадъците от електрическо и електронно оборудване трябва да се събират и изхвърлят отделно. Преди изхвърлянето отстранявайте от уредите отпадъците от батерии, отпадъците от акумулатори и лампите.

Информирайте се от местните служби или от своя специализиран търговец относно фирмите за рециклиране и местата за събиране на отпадъци.

В зависимост от местните разпоредби, търговците на дребно могат са задължени да приемат безплатно върнатите обратно отпадъци от батерии и от електрическо и електронно оборудване.

Дайте своя принос за намаляването на нуждите от суровини чрез повторната употреба и рециклирането на Вашите отпадъци от батерии и отпадъци от електрическо и електронно оборудване.

Отпадъците от батерии (най-вече литиево-йонните батерии) и отпадъците от електрическо и електронно оборудване съдържат ценни рециклиращи се материали, които могат да повлияят отрицателно на околната среда и на Вашето здраве, ако не се изхвърлят по екологосъобразен начин.

Преди изхвърлянето като отпадък изтрийте от Вашия употребяван уред евентуално наличните в него лични данни.



Европейски знак за съответствие



Британски знак за съответствие



Украински знак за съответствие



Евро-азиатски знак за съответствие



DATE TEHNICE	L4 NL400
Tip	Lampa cu acumulator
Putere nominală	4,5 W
Tensiune acumulator	4,0 V
USB Intrare	5 V DC, 0,1 A - 2,1 A
Durata de încărcare (3,0 A)	≤125 min
Flux luminos (3,0 A)	
treapta înaltă	400 lm
treapta joasă	250 lm
Durată iluminare (3,0 A)	
treapta înaltă	2,5 h
treapta joasă	8 h
Indice de redare cromatică (CRI)	80
Temperatură de culoare	4000 K
Grad de protecție	IP 50
Greutate	175,4 g
Greutate cu baterie	232,4 g
Temperatură ambiantă de funcționare recomandată	-18 °C ... +50 °C
Temperatura ambiantă recomandată la încărcare	+5 °C ... +40 °C
Tipuri de acumuloare recomandate	L4B...

AVERTIZARE! Citiți toate indicațiile de siguranță și toate instrucțiunile. Nerespectarea indicațiilor de avertizare și a instrucțiunilor poate provoca electrocutare, incendii și/sau răni grave.

Păstrați toate indicațiile de avertizare și instrucțiunile în vederea utilizărilor viitoare.

INDICAȚII SPECIALE DE SIGURANȚĂ PENTRU LAMPA CU ACUMULATOR

Atenționare: Nu îndreptați niciodată fascicolul luminos direct înspre persoane sau animale. Nu priviți în fascicolul luminos (nici măcar de la distanță mai mare). Privitul în fascicolul luminos poate provoca răni grave sau chiar pierderea vederii.

Sursa de lumină a acestei lămpi nu se poate schimba. Atunci când sursa de lumină a ajuns la sfârșitul duratei de viață trebuie înlocuită toată lampa.

INSTRUCȚIUNI SPECIALE DE SIGURANȚĂ BATERIE

Utilizați numai acumulatori Milwaukee de tipul L4B...

Lichidul bateriei se poate scurge din bateriile deteriorate sub sarcini extreme sau temperaturi extreme. În caz de contact cu acidul din acumulator, spălați imediat cu apă și săpun. În caz de contact cu ochii, clătiți cu atenție timp de cel puțin 10 minute și apelați imediat la îngrijire medicală.

Avertizare! Pentru a reduce pericolul unui incendiu și evitarea răniilor sau deteriorarea produsului în urma unui scurtcircuit nu imersați scula, acumulatorul de schimb sau încărcătorul în lichide și asigurați-vă să nu pătrundă lichide în aparate și acumulatori. Lichidele corosive sau cu conductibilitate, precum apa sărată, anumite substanțe chimice și înălbitori sau produse ce conțin înălbitori, pot provoca un scurtcircuit.

CONDIȚII DE UTILIZARE SPECIFICE

Lampa cu acumulator se poate utiliza ca dispozitiv pentru iluminat, indiferent de existența sau nu a unei conexiuni la rețea.

Nu utilizați acest produs în alt mod decât cel stabilit pentru utilizare normală

OPERAȚIA DE ÎNCĂRCARE

1. Conectați cablul USB la o sursă de curent, de exemplu priză de rețea, computer sau mufă de încărcare în autovehicul.

2. Ridicați capacul de cauciu de la conexiunea USB-C.

NOTA: Închideți întotdeauna capacul USB atunci când lampa cu acumulator nu e la încărcat, pentru a proteja conexiunea USB de praf și umiditate.

3. Introduceți fișa USB-C în conectorul USB-C. Procesul de încărcare poate dura mai mult în cazul laptopurilor sau al altor surse de curent.

4. Inelul luminos din jurul butonului de pornire indică starea încărcării:

Roșu, impulsuri: încărcare, încărcat 0-49%
Galben, impulsuri: încărcare, încărcat 50-99%
Lumină verde continuă: încărcat 100%
Roșu/verde intermitent: prea rece sau prea ud, acumulator defect sau nici un acumulator introdus
Roșu continuu: temperatură excesivă (prea fierbinte)

Atunci când inelul luminos se aprinde intermitent în roșu sau verde, asigurați-vă că acumulatorul este corect introdus. Pentru aceasta scoateți și introduceți la loc acumulatorul.

Dacă afișajul se aprinde în continuare intermitent, roșu și verde, este posibil ca acumulatorul să fie prea cald, prea rece sau ud. Răciți, încălziți sau uscați acumulatorul în funcție de starea acestuia și apoi introduceți-l din nou. Dacă problema persistă, adresați-vă Serviciului Clienți MILWAUKEE.

INDICAREA STĂRII DE ÎNCĂRCARE

Inelul luminos din jurul butonului de pornire indică starea de încărcare a acumulatorului:

Lumină roșie intermitentă: capacitate rămasă 0-2 %
Lumină roșie continuă: capacitate rămasă 3-9 %
Lumină galbenă continuă: capacitate rămasă 10-49 %
Lumină verde continuă: capacitate rămasă 50-100 %

Supraîncălzire: Dacă lampa luminează mai slab și dacă inelul luminos se aprinde permanent în roșu, este posibil ca acumulatorul să fie prea cald. Imediat ce acumulatorul s-a răcit, lampa funcționează din nou normal

INDICAȚII PENTRU ACUMULATORII LI-ION

Utilizarea acumulatorilor Li-Ion

Acumulatorii care nu au fost utilizați o perioadă de timp trebuie reîncărcați înainte de utilizare

Temperatura mai mare de 50°C reduce performanța acumulatorului. Evitați expunerea prelungită la căldură sau radiație solară (risc de supraîncălzire)

Contactele încărcătoarelor și acumulatorului trebuie păstrate curate.

În scopul optimizării duratei de funcționare, bateriile trebuie reîncărcate complet după utilizare.

Pentru o durată de viață cât mai lungă, acumulatorii ar trebui scoși din încărcător după încărcare.

La depozitarea acumulatorilor mai mult de 30 zile: Acumulatorii se depozitează la cca. 27°C și la loc uscat. Acumulatorii se depozitează la nivelul de încărcare de cca. 30%-50%.

Acumulatorii se încarcă din nou la fiecare 6 luni.

Transportul acumulatorilor Li-Ion

Acumulatorii cu ioni de litiu cad sub incidența prescripțiilor legale pentru transportul de mărfuri periculoase.

Transportul acestor acumulatori trebuie să se efectueze cu respectarea prescripțiilor și reglementărilor pe plan local, național și internațional.

- Consumatorilor le este permis transportul rutier nerestricționat al acestui tip de acumulatori.
- Transportul comercial al acumulatorilor cu ioni de litiu prin intermediul firmelor de expediție și transport este supus reglementărilor transportului de mărfuri periculoase. Pregătirile pentru expediție și transportul au voie să fie efectuate numai de către personal instruit corespunzător. Întregul proces trebuie asistat în mod competent.

Următoarele puncte trebuie avute în vedere la transportul acumulatorilor:

- Pentru a se evita scurtcircuite, asigurați-vă de faptul că sunt protejate și izolate contactele.
- Aveți grijă ca pachetul de acumulatori să nu poată aluneca în altă poziție în interiorul ambalajului său.
- Este interzis transportarea unor acumulatori deteriorați sau care pierd lichid.

Pentru indicații suplimentare adresați-vă firmei de expediție și transport cu care colaborați.

ÎNȚETINERE

Utilizați numai accesorii și piese de schimb Milwaukee. Dacă unele din componente care nu au fost descrise trebuie înlocuite, vă rugăm contactați unul din agenții de service Milwaukee (vezi lista noastră pentru service / garanți

Dacă este necesar, puteți solicita de la centrul dvs. de service pentru clienți sau direct la Techtronic Industries GmbH, Max-Eyth-SträÙe 10, 71364 Winnenden, Germania un desen descompus al aparatului prin indicarea tipului de aparat și a numărului cu șase cifre de pe tăblița indicatoare.

SIMBOLURI

	Va rugăm citiți cu atenție instrucțiunile înainte de pornirea mașinii
	PERICOL! AVERTIZARE! ATENȚIE!
	Nu vă uitați în sursa de lumină pornită.
	Portul USB
	Clasă de protecție electrică III.
IP50	Grad de protecție
	Acest aparat este recomandat doar pentru utilizare în interior. Nu expuneți niciodată aparatul la ploaie.
	Deșeurile de baterii, deșeurile de echipamente electrice și electronice nu se elimină ca deșeurii municipale nesortate. Deșeurile de baterii și deșeurile de echipamente electrice și electronice trebuie colectate separat. Deșeurile de baterii, deșeurile de acumulatori și materialele de iluminat trebuie îndepărtate din echipament. Informați-vă de la autoritățile locale sau de la comercianții acreditați în legătură cu centrele de reciclare și de colectare. În conformitate cu reglementările locale retailerii pot fi obligați să colecteze gratuit bateriile uzate și deșeurile de echipamente electrice și electronice. Contribuția dumneavoastră la reutilizarea și reciclarea deșeurilor de baterii și a deșeurilor de echipamente electrice și electronice contribuie la reducerea cererii de materii prime. Deșeurile de baterii și deșeurile de echipamente electrice și electronice conțin materiale reciclabile valoroase, care pot avea un impact negativ asupra mediului și sănătății umane, în cazul în care nu sunt eliminate în mod ecologic. În cazul în care pe echipamente au fost înregistrate date cu caracter personal, acestea trebuie șterse înainte de eliminarea echipamentelor ca deșeurii.
	Marcă de conformitate europeană
	Marcaj de conformitate Regatul Unic
	Marcă de conformitate ucraineană
	Marcă de conformitate eurasiatică



ТЕХНИЧКИ ПОДАТОЦИ	L4 NL400
Тип на дизајн	Светилка за акумулаторот
Номинална моќност	4,5 W
Напон на заменливата батерија	4,0 V
USB Влез	5 V DC, 0,1 A - 2,1 A
Време на полење (3,0 A)	≤125 min
Светлосен ток (3,0 A)	
високо ниво	400 lm
ниско ниво	250 lm
Време на осветлување (3,0 A)	
високо ниво	2,5 h
ниско ниво	8 h
Индекс на репродукција на боја (CRI)	80
Температура на бојата	4000 K
Заштитна класа	IP 50
Тежина	175,4 g
Тежина со батерија	232,4 g
Препорачана температура на околината за време на работа	-18 °C ... +50 °C
Препорачана температура на околината при полнење	+5 °C ... +40 °C
Препорачани типови на заменливи батерии	L4B...

⚠ ВНИМАНИЕ! Прочитајте ги безбедносните напомени и упатства. Заборавање на почитувањето на безбедносните упатства и инструкции можат да предизвикаат електричен удар, пожар и/или тешки повреди. **Сочувајте ги сите безбедносни упатства и инструкции за во иднина.**

СПЕЦИЈАЛНИ БЕЗБЕДНОСНИ ИНСТРУКЦИИ ЗА СВЕТИЛКА ЗА АКУМУЛАТОРОТ

Предупредување: никогаш не го насочувајте светлинскиот зрак директно на лица ниту животни. Не гледајте во светлинскиот зрак (не правете го тоа ниту од поголема оддалеченост). Гледањето во светлинскиот зрак може да предизвика сериозни повреди или губење на силата за гледање.

Изворот на светлина на оваа лампа не може да се замени. Кога истиот ќе достигне својот работен век, мора да се замени целата лампа.

СПЕЦИЈАЛНИ БЕЗБЕДНОСНИ УПАТСТВА БАТЕРИЈА

Користете само акумулаторски батерии Milwaukee од тип L4B....

Киселината од оштетените батериите може да истече при екстреман напон или температури. Доколку дојдете во контакт со исатата, измијте се веднаш со сапун и вода. Во случај на контакт со очите плакнете ги убаво најмалку 10 минути и задолжително одете на лекар.

Предупредување! За да избегнете опасноста од пожар, од наранувања или од оштетување на производот, коишто ги создава краток спој, не ја потопувајте во течност алатката, заменливата батерија или полначот и пазете во уредите и во батериите да не проникнуваат течности. Корозивни или електроспроводноливи течности, како солена вода, одредени хемикалии, избелувачки препарати или производи кои содржат избелувачки супстанции, можат да предизвикаат краток спој.

СПЕЦИФИЦИРАНИ УСЛОВИ НА УПОТРЕБА

Сијалицата на батерии може да се употребува и како посебно осветно тело, без притоа да се користи продолжен кабел.

Не го користете овој производ на било кој друг начин освен пропишаниот за нормална употреба.

ПРОЦЕС НА ПОЛНЕЊЕ

1. Свржете го USB-кабелот со извор на струја, на пример кон мрежен контакт, компјутер или контакт за полнење во автомобилот.

2. Подигнете го гуменото капаче на портата USB-C.

СОВЕТ: секогаш затворајте го USB-капачето кога светилката на батерија не се полни за да ја заштитите USB-портата од прашина и влага.

3. Приклучете го приклучокот USB-C во портата USB-C. Може да потрае подолго за полнење од лаптопи или други извори на енергија.

4. Светлосниот прстен околу копчето за вклучување го покажува статусот на полнење:

Пулсирачко црвено: полнење, 0-49 % наполнето

Пулсирачко жолто: полнење, 50-99 % наполнето

Зелена стална светлина: полно 100 %

Трепкачко црвено/зелено: премногу ладно или влажно, батеријата е неисправна или не е вметната батерија

Светлечко црвено: Превисока температура (премногу топло)

Ако светлосниот прстен трепка црвено и зелено, осигурите се дека батеријата е правилно вметната. За оваа намена отстранете ја батеријата и повторно ставете ја.

Ако индикаторот продолжи да трепка црвено и зелено наизменично, батеријата може да биде премногу топла, премногу ладна или влажна. Оставете ја батеријата да се олади, загрее или да се исуши во зависност од нејзината состојба, а потоа вметнете ја повторно. Ако проблемот се не реши, обратете се кон одделот Опслужување на клиенти на фирма MILWAUKEE.

ПРИКАЗ НА СОСТОЈБА НА ПОЛНЕЊЕ

Светлосниот прстен околу копчето за вклучување го покажува статусот на полнење на батеријата:

Црвена трепкава светлина: преостанат капацитет 0-2 %

Црвена стална светлина: преостанат капацитет 3-9 %

Жолта стална светлина: преостанат капацитет 10-49 %

Зелена стална светлина: преостанат капацитет 50-100 %

Прегревање: Ако светилката стане послаба и светлосниот прстен свети постојано црвено, батеријата може да е премногу загреана. Штом батеријата ќе се олади, светилката повторно ќе работи нормално.

УПАТСТВА ЗА ЛИТИУМ-ЈОНСКИ БАТЕРИИ

Употреба на литиум-јонски батерии

Батериите кои не биле користени подолго време треба да се наполнат пред употреба.

Температура повисока од 50°C го намалуваат траењето на батериите. Избегнувајте подолго изложување на батериите на високи температури или сонце (ризик од прегревање).

Клемите на полначот и батериите мора да се одржуваат чисти.

За оптимален работен век батериите мора да се наполнат целосно по употреба.

За можно подолг век на траење, апаратите после нивното полнење треба да бидат извадени од апаратот за полнење на батериите.

Во случај на складирање на батеријата подолго од 30 дена: Акумулаторот да се чува на температура од приближно 27°C и на суво место.

Акумулаторот да се складира на приближно 30%-50% од состојбата на наполнетост.

Акумулаторот повторно да се наполни на секои 6 месеци.

Транспорт на литиум-јонски батерии

Литиум-јонските батерии подлежат на законските одредби за транспорт на опасни материи.

Транспортот на овие батерии мора да се врши согласно локалните, националните и меѓународните прописи и одредби.

- Потрошувачите на овие батерии може да вршат непречен патен транспорт на истите.
- Комерцијалниот транспорт на литиум-јонски батерии од страна на шпедитерски претпријатија подлежат на одредбите за транспорт на опасни материи. Подготовките за шпедиција и транспорт треба да ги вршат исклучиво соодветно обучени лица. Целокупниот процес треба да биде стручно надгледуван.

При транспортот на батерии треба да се внимава на следното:

- Осигурајте се дека контактите се заштитени и изолирани, а сето тоа со цел да се избегнат кратки споеви.
- Внимавајте да не дојде до изместување на батериите во нивната амбалажа.
- Забранет е транспорт на оштетени или протечени литиум-јонски батерии.

За понатамошни инструкции обратете се до Вашето шпедитерско претпријатие.

ОДРЖУВАЊЕ

Користете само Milwaukee додатоци и резервни делови. Доколку некои од компонентите кои не се опишани треба да бидат заменети, Ве молиме контактирајте ги сервисните агенти на Milwaukee (консултирајте ја листата на адреси).

При потреба може да се побара експлозионен цртеж на апаратот со наведување на машинскиот тип и шестоцифрениот број на табличката со учинокот или во Вашата корисничка служба или директно кај Techtronic Industries GmbH, Max-Eyth-Straße 10, 71364 Winnenden, Германија.

СИМБОЛИ



Ве молиме пред да ја стартувате машината обрнете внимание на упатствата за употреба.



ВНИМАНИЕ! ПРЕДУПРЕДУВАЊЕ! ОПАСНОСТ!



Да не се гледа во вклучен извор на светлина.



USB-порта



Електрична заштита од класа III.



Заштитна класа



Овој алат е исклучиво за внатрешна употреба. Никогаш не го изложувајте алатот на дожд.



Не отстранувајте ги отпадните батерии, отпадната електрична и електронска опрема како несортиран комунален отпад. Отпадните батерии и отпадната електрична и електронска опрема мора да се собираат посебно. Отпадните батерии, отпадните акумулатори и отпадните извори на светлина треба да се отстранат од опремата. Проверете кај вашиот локален орган или продавач за совети за рециклирање и место за собирање.

Во зависност од локалните регулативи, трговците на мало може да се обврзани бесплатно да ги преземаат искористените батерии, како и отпадната електрична и електронска опрема. Вашиот придонес за повторна употреба и рециклирање на отпадните батерии и отпадната електрична и електронска опрема помага да се намали побарувачката на сировини. Отпадните батерии, посебно оние што содржат литиум, и отпадната електрична и електронска опрема содржат вредни материјали за рециклирање, кои може негативно да влијаат на животната средина и на здравјето на луѓето доколку не се отстранат на еколошки компатибилен начин. Избришете ги личните податоци од отпадната опрема, доколку ги има.



Европска ознака за сообразност



Ознака за сообразност на ОК



Украинска ознака за сообразност



Евроазиска ознака за сообразност



ТЕХНІЧНІ ХАРАКТЕРИСТИКИ	L4 NL400
Тип конструкції	Акумуляторний ліхтар
Номинальна потужність	4,5 W
Напруга змінної акумуляторної батареї	4,0 V
USB Вхід	5 V DC, 0,1 A - 2,1 A
Тривалість зарядки (3,0 A)	≤125 min
Сила світла (3,0 A)	
високий рівень	400 lm
низький рівень	250 lm
Тривалість світіння (3,0 A)	
високий рівень	2,5 h
низький рівень	8 h
Коефіцієнт передачі кольору (CRI)	80
Кольорова температура	4000 K
Клас захисту	IP 50
Вага	175,4 g
Вага з акумуляторною батареєю	232,4 g
Рекомендована температура довкілля під час експлуатації	-18 °C ... +50 °C
Рекомендована температура довкілля під час заряджання	+5 °C ... +40 °C
Рекомендований тип змінної акумуляторної батареї	L4B...

▲ ПОПЕРЕДЖЕННЯ! Прочитайте всі вказівки з техніки безпеки та інструкції. Упущення при дотриманні вказівок з техніки безпеки та інструкцій можуть призвести до ураження електричним струмом, пожежі та/або тяжких травм. **Зберігайте всі вказівки з техніки безпеки та інструкції на майбутнє.**

СПЕЦІАЛЬНІ ВКАЗІВКИ З ТЕХНІКИ БЕЗПЕКИ У РАЗІ ВИКОРИСТАННЯ АКУМУЛЯТОРНИЙ ЛІХТАР

Попередження: Ніколи не спрямовувати промінь світла прямо на людей або тварин. Не дивитись в промінь світла (навіть з великої відстані). Якщо дивитись у промінь світла, то це може призвести до серйозних пошкоджень або до втрати зору.

Світловипромінювач в цій лампі не підлягає заміні. Якщо термін служби світловипромінювача підійшов до кінця, слід замінити повністю всю лампу.

СПЕЦІАЛЬНІ ВКАЗІВКИ З ТЕХНІКИ БЕЗПЕКИ ДЛЯ АКУМУЛЯТОРНИХ БАТАРЕЙ

Використовувати лише акумулятори Milwaukee типу L4B...

При екстремальному навантаженні або при екстремальній температурі з пошкодженої змінної акумуляторної батареї може витікати електроліт. При потрапленні електроліту на шкіру його негайно необхідно змити водою з милом. При потрапленні в очі їх необхідно негайно ретельно промити, щонайменше 10 хвилин, та негайно звернутися до лікаря.

Попередження! Для запобігання небезпеці пожежі в результаті короткого замикання, травм та пошкодження виробів не занурюйте інструмент, змінний акумулятор або зарядний пристрій у рідину і не допускайте потраплення рідини всередину пристроїв або акумуляторів. Корозійні і струмопровідні рідини, такі як солоний розчин, певні хімікати, вибілювальні засоби або продукти, що їх містять, можуть призвести до короткого замикання.

ВИКОРИСТАННЯ ЗА ПРИЗНАЧЕННЯМ

Акумуляторна лампа може використовуватися для освітлення і без підключення до електромережі.

Цей прилад можна використовувати тільки за призначенням так, як вказано в цьому документі.

ПРОЦЕС ЗАРЯДЖАННЯ

1. Приєднайте кабель USB до джерела струму, наприклад мережевої розетки, комп'ютера або роз'єму для заряджання ув автомобілі.

2. Зніміть гумову заглушку з роз'єму USB типу C.

ПРИМІТКА: коли індикатор акумулятора не заряджається, завжди закривайте порт USB заглушкою, щоб захистити роз'єм USB від потраплення пилу та вологі.

3. Вставте штекер USB типу C в роз'єм USB типу C. Від лептопів та інших джерел енергії прилад може заряджатися довше.

4. Світлове кільце навколо кнопки живлення показує рівень заряду:

Пульсує червоним кольором: заряджання, рівень заряду 0–49 %

Пульсує жовтим кольором: заряджання, рівень заряду 50–99 %

зелене постійне світло: рівень заряду 100 %

Блимає червоним/зеленим: занадто холодно або волого, акумулятор несправний або акумулятор не вставлено

Світлиться червоним: перегрівання (занадто висока температура)

Якщо світлове кільце блимає червоним та зеленим, треба переконатися, що акумулятор встановлено правильно. Для цього слід виїняти акумулятор і встановити знову.

Якщо індикатор продовжує блимати по черзі червоним і зеленим, можливо, температура акумулятора надто висока чи надто низька, або акумулятор вологий. Залежно від стану відповідно охолодіть акумулятор, нагрійте або висушіть і встановіть знову. Якщо проблему не усунуто, слід звернутися до сервісної служби MILWAUKEE.

ІНДИКАЦІЯ СТАНУ ЗАРЯДКИ

Світлове кільце навколо кнопки живлення показує рівень заряду акумулятора:

червоне блимаюче світло: 0-2 % ємності, що залишилася

червоне постійне світло: 3-9 % ємності, що залишилася

жовте постійне світло: 10-49 % ємності, що залишилася

зелене постійне світло: 50-100 % ємності, що залишилася

Перегрів: Якщо світло від лампи стає темнішим, а світлове кільце безперервно світиться червоним, можливо, акумулятор занадто гарячий. Коли акумулятор охолоне, лампа знову працюватиме нормально.

ВКАЗІВКИ ЩОДО ЛІТІЙ-ІОННИХ АКУМУЛЯТОРІВ

Застосування літій-іонних акумуляторів

Акумуляторну батарею, що не використовувалася тривалий час, перед використанням необхідно підзарядити.

Температура понад 50 °C зменшує потужність акумуляторної батареї. Уникати тривалого нагрівання сонячними променями або системою обігріву.

З'єднувальні контакти зарядного пристрою та акумуляторної батареї повинні бути чистими.

Для забезпечення оптимального строку експлуатації акумуляторні батареї після використання необхідно повністю зарядити.

Для забезпечення максимально можливого терміну експлуатації акумуляторні батареї після зарядки необхідно виймати з зарядного пристрою.

При зберіганні акумуляторної батареї понад 30 днів:

Зберігати акумуляторну батарею при температурі приблизно 27 °C в сухому місці.

Зберігати акумуляторну батарею в стані зарядки приблизно 30-50 %.

Кожні 6 місяців заново заряджати акумуляторну батарею.

Транспортування літій-іонних акумуляторів

Літій-іонні акумуляторні батареї підпадають під законоположення про перевезення небезпечних вантажів.

Транспортування таких акумуляторних батарей повинно відбуватися із дотриманням місцевих, національних та міжнародних приписів та положень.

- споживачі можуть без проблем транспортувати ці акумуляторні батареї по вулиці.
- Комерційне транспортування літій-іонних акумуляторних батарей експедиторськими компаніями підпадає під положення про транспортування небезпечних вантажів. Підготовку до відправлення та транспортування можуть здійснювати виключно особи, які пройшли відповідне навчання. Весь процес повинні контролювати кваліфіковані фахівці.

При транспортуванні акумуляторних батарей необхідно дотримуватись зазначених далі пунктів:

- Переконайтеся в тому, що контакти захищені та ізовані, щоб запобігти короткому замиканню.
- Слідкуйте за тим, щоб акумуляторна батарея не переміщувалася всередині упакування.
- Пошкоджені акумуляторні батареї, або акумуляторні батареї, що потекли, не можна транспортувати.

Для отримання подальших вказівок звертайтеся до своєї експедиторської компанії.

ОБСЛУГОВУВАННЯ

Використовувати тільки комплектуючі та запчастини Milwaukee. Деталі, заміна яких не описується, замінювати тільки в відділі обслуговування клієнтів Milwaukee (зверніть увагу на брошуру „Гарантія / адреси сервісних центрів”).

У разі необхідності можна запросити креслення з зображенням вузлів машини в перспективному вигляді, для цього потрібно звернутися в ваш відділ обслуговування клієнтів або безпосередньо в Techtronic Industries GmbH, Max-Eyth-Strasse 10, 71364 Winnenden, Німеччина, та вказати тип машини та шестизначний номер на фірмовій табличці з даними машини.

СИМВОЛИ

	Уважно прочитайте інструкцію з експлуатації перед введенням приладу в дію.
	УВАГА! ПОПЕРЕДЖЕННЯ! НЕБЕЗПЕЧНО!
	Не дивіться на ввімкнутий світловипромінювач.
	USB-порт
	Клас електрозахисту III.
	Клас захисту
	Пристрій підходить тільки для використання в приміщеннях, не виставляти пристрій під дощ.
	Не утилізуйте відпрацьовані батарейки й відпрацьоване електричне та електронне обладнання разом з змішаними побутовими відходами. Відпрацьовані батарейки, відпрацьоване електричне та електронне обладнання необхідно збирати окремо. Відпрацьовані батарейки, відпрацьовані акумулятори, відпрацьовані джерела світла повинні бути вилучені з обладнання. Зверніться до місцевих органів влади або роздрібною продавця за порадою щодо утилізації та пункту збору. Відповідно до місцевих постанов, роздрібні продавці можуть бути зобов'язані безкоштовно забирати назад відпрацьовані акумулятори, електричне та електронне обладнання. Ваш внесок до повторного вживання та переробки відпрацьованих батарейок і відпрацьованого електричного та електронного обладнання допомагає зменшити попит на сировину. Відпрацьовані батарейки, зокрема, що містять літій, і відпрацьоване електричне та електронне обладнання містять цінні матеріали, які можуть бути перероблені, та мають негативний вплив на довкілля й здоров'я людей, якщо не будуть утилізовані у безпечний для довкілля спосіб. Видаліть особисті дані з відпрацьованого обладнання, якщо такі є.
	Європейський знак відповідності
	Британський знак відповідності
	Український знак відповідності
	Євразійський знак відповідності



البيانات الفنية	L4 NL400
الطرز	مصباح البطارية
التردد الاسمي	4,5 W
جهد البطارية	4,0 V
USB منفذ الإدخال	5 V DC, 0,1 A - 2,1 A
مدة الشحن (3,0 A)	≤125 min
التدفق الضوئي (3,0 A)	400 lm
مستوى مرتفع	250 lm
مستوى منخفض	2,5 h
فترة الإضاءة (3,0 A)	8 h
مستوى مرتفع	80
مستوى منخفض	4000 K
دليل جودة الضوء	IP 50
درجة حرارة الضوء	175,4 g
فئة الحماية	232,4 g
الوزن	-18 °C ... +50 °C
وزن الجهاز بالبطارية	+5 °C ... +40 °C
درجة الحرارة الموصى بها عند التشغيل	L4B...
درجة حرارة الجو المحيط الممنوح بها عند الشحن	
أنواع البطاريات الموصى بها	

تحذير!

اقرأ جميع تحذيرات السلامة وجميع التعليمات، بما فيها. قد يؤدي الإقتل في مراعاة التحذيرات والتعليمات إلى التعرض للإصابة بصدمة كهربية أو الحريق و/أو إصابة خطيرة. **احتفظ بجميع التنبيهات والتعليمات للرجوع إليها مستقبلاً.**

تعليمات امان خاصة مصباح البطارية

تحذير: لا توجه شعاع الضوء على الأشخاص أو الحيوانات كما لا تحقق فيه أنت شخصياً (ولا حتى عن بعد).. فالتحديق في شعاع الضوء قد يؤدي إلى إصابة خطيرة أو إلى فقدان الرؤية.

إن مصدر إضاءة هذه اللببة لا يمكن استبداله. عندما يصل مصدر الإضاءة إلى نهاية عمره الافتراضي، يجب استبدال سائر اللببة.

تعليمات السلامة للبطارية

استخدم فقط البطاريات التي يعاد شحنها من Milwaukee طراز L4B....

قد يتسرب حامض البطارية من البطاريات التالفة في ظروف الحمل الزائد بدرجة كبيرة أو في درجات الحرارة الشديدة، في حالة ملامسة حامض البطارية اغسل يديك فوراً بالماء والصابون. في حالة ملامسة السائل للعينين اشطفهما جيداً لمدة 10 دقائق على الأقل واطلب العناية الطبية فوراً.

تحذير! لتجنب أخطار الحريق أو الإصابة أو الإضرار بالمنتج التي تنجم عن الماس الكهربائي، لا تعمر الأداة أو البطارية القابلة للاستبدال أو جهاز الشحن في السوائل وأحرص على أن لا تصل السوائل إلى داخل الجهاز والبطارية. السوائل المؤدية للتآكل أو الموصلة للتيار الكهربائي، مثل الماء المالح ومركبات كيميائية معينة ومواد التبييض أو المنتجات التي تشتمل على مواد تبيض، يمكن أن تؤدي إلى حدوث ماس كهربائي.

شروط الاستخدام المحيطة

يمكن استخدام اللببة التي تعمل بالبطارية القابلة للشحن كإضاءة مستقلة عن مصدر التيار. لا تستخدم هذا المنتج بأي طريقة أخرى غير مصرح بها للاستخدام العادي.

إرشادات خاصة ببطاريات أيون الليثيوم القابلة للشحن

استخدام بطاريات أيون الليثيوم القابلة للشحن

يجب إعادة شحن البطارية غير المستخدمة لفترة قبل الاستخدام. تقل درجات الحرارة التي تتجاوز 50°سيلزيوس (122°فهرنهايت) من أداء البطارية. تجنب التعرض الزائد للحرارة أو أشعة الشمس (خطر التسخين).. يجب الحفاظ على مواضع اتصال الشواحن و البطاريات القابلة للشحن نظيفة. للحصول على فترة استخدام مثالية، يجب شحن البطاريات تماماً، بعد الاستخدام. للحصول على أطول عمر ممكن للبطارية، انزع البطارية من الشاحن بمجرد شحنها تماماً. لتخزين البطارية أكثر من 30 يوم: خزن البطارية بحيث تكون درجة الحرارة أقل من 27° سيلزيوس وبعيداً عن أي رطوبة خزن البطارية مشحونة بنسبة تتراوح بين 30%-50 اشحن البطارية كالمعتاد، وذلك كل ستة أشهر من التخزين.

نقل بطاريات أيون الليثيوم القابلة للشحن

تخضع بطاريات الليثيوم أيون لشروط قوانين نقل السلع الخطرة. ويجب نقل هذه البطاريات وفقاً للأحكام والقوانين المحلية والوطنية والدولية. يمكن للمستخدم نقل البطاريات برأ دون الخضوع لشروط أخرى. يخضع النقل التجاري لبطاريات الليثيوم أيون عن طريق الغير إلى قوانين نقل السلع الخطرة. يتعين أن يقوم أفراد مدربون جيداً بالإعداد لعملية النقل والقيام بها بصحبة خبراء مثلمهم. متى تُنقل البطاريات:

- عند التأكد من حماية أطراف توصيل البطارية وعزلها تجنباً لحدوث قصر بالدائرة.
- عند التأكد من حماية حزمة البطارية من الحركة داخل صندوق التعبئة.
- يُرجى عدم نقل البطاريات التي بها تشققات أو تسربات.

يُرجى البحث مع شركة الشحن عن نصيحة أخرى

الصيانة

استخدم فقط ملحقات ميلوكي وكذلك قطع غيار ميلوكي. إذا كانت المكونات التي يجب تغييرها غير مذكورة، يرجى الاتصال بأحد عملاء صيانة ميلوكي (انظر قائمة عناوين الضمان/الصيانة الخاصة بنا). عند الحاجة يمكن طلب رمز انفجار الجهاز بعد ذكر طراز الآلة والرقم السداسي المذكور على بطاقة طاقة الآلة لدى جمة خدمة العملاء أو مباشرة لدى شركة
Technicon Industries GmbH
Max-Eyth-Straße 10
Winnenden 71364
ألمانيا

زومرلا

يرجى قراءة التعليمات بعناية قبل بدء تشغيل الجهاز.

تنبيه! تحذير! خطر!

لا تنظر في مصدر الضوء المضيء.

منفذ USB

مستوى الحماية الكهربائية III.

فئة الحماية

هذه الأداة مناسبة للاستخدام الداخلي فقط. لا تُعرّض الآلة للمطر مطلقاً.

يحظر التخلص من البطاريات القديمة والأجهزة الكهربائية والإلكترونية القديمة سويًا مع القمامة المنزلية. يجب جمع البطاريات القديمة والأجهزة الكهربائية والإلكترونية القديمة والتخلص منها بشكل منفصل. انزع البطاريات القديمة والمراكم القديمة والمصابيح من الأجهزة قبل التخلص منها.

الرجاء الاستفسار لدى الجهات الرسمية في المكان أو لدى التجار المتخصصين عن مواقع إعادة الاستغلال ومواقع الجمع. وفقاً للوائح المحلية، قد يُطلب من تجار التجزئة استعادة البطاريات القديمة والأجهزة الكهربائية والإلكترونية القديمة مجاناً. ساهم في الحد من الحاجة إلى المواد الخام عن طريق إعادة استخدام البطاريات القديمة والأجهزة الكهربائية والإلكترونية القديمة الخاصة بك وإعادة تدويرها. تحتوي البطاريات القديمة (وعلى الأخص بطاريات أيون الليثيوم) والأجهزة الكهربائية والإلكترونية القديمة على مواد قيمة وقابلة لإعادة التدوير يمكن أن يكون لها آثار سلبية على البيئة وصحتك في حالة عدم التخلص منها على نحو يتماشى مع البيئة. قبل التخلص قم بحمو البيانات الشخصية التي قد تكون على جهازك القديم. علامة التوافق الأوروبية

علامة الملائمة البريطانية

علامة التوافق الأوكرانية

علامة التوافق الأوروبية الاسيوية

Copyright 2023
Techtronic Industries GmbH
Max-Eyth-Str. 10
71364 Winnenden
Germany
+49 (0) 7195-12-0
www.milwaukeeetool.eu

Techtronic Industries (UK) Ltd
Parkway
Marlow SL7 1YL
UK

(04.23)
4931 4707 34